

用户指南

PANTUM

WWW.PANTUM.COM

Pantum M7600 Series

黑白激光多功能一体机

建议使用前仔细阅读本指南

# 目录

<b>安全信息</b> .....	<b>7</b>
约定.....	7
<b>了解打印机</b> .....	<b>10</b>
为打印机选择位置.....	10
打印机配置.....	11
理解扫描仪的基本功能.....	12
使用 ADF 和扫描仪玻璃.....	12
<b>理解打印机控制面板</b> .....	<b>13</b>
使用打印机控制面板.....	13
理解“睡眠”按钮和指示灯的颜色.....	13
理解主屏幕.....	14
使用触摸屏按钮.....	15
<b>设置和使用主屏幕应用程序</b> .....	<b>17</b>
查找计算机的 IP 地址.....	17
查找打印机的 IP 地址.....	17
访问 Embedded Web Server.....	17
定制主屏幕.....	18
理解不同的应用程序.....	18
激活主屏幕应用程序.....	18
设置“远程操作面板”.....	21
导出或导入配置文件.....	22
<b>其他打印机设置</b> .....	<b>23</b>
安装内置式选件.....	23
安装硬件选件.....	38
连接电缆.....	39
设置打印机软件.....	40
网络连接.....	41
检验打印机设置.....	45
<b>加载纸张和特殊介质</b> .....	<b>46</b>
设置纸张尺寸和类型.....	46

配置 Universal 纸张设置.....	46
加载进纸匣.....	46
加载多功能进纸器.....	50
进纸匣连接和解除连接.....	54
<b>纸张和特殊介质指南.....</b>	<b>57</b>
使用特殊介质.....	57
纸张使用指南.....	59
支持的纸张尺寸、类型和重量.....	61
<b>打印.....</b>	<b>64</b>
打印文档.....	64
从移动设备打印.....	65
从闪存驱动器打印.....	66
打印保密和其他挂起作业.....	68
打印信息页.....	69
取消打印作业.....	69
<b>复印.....</b>	<b>70</b>
制作副本.....	70
复印照片.....	71
使用特殊介质复印.....	71
定制复印设置.....	72
在副本上放置信息.....	76
取消复印作业.....	77
理解复印选项.....	78
<b>电子邮件.....</b>	<b>81</b>
设置电子邮件功能.....	81
创建电子邮件快捷方式.....	81
用电子邮件发送文档.....	82
定制电子邮件设置.....	83
取消电子邮件.....	84
理解电子邮件选项.....	84
<b>传真.....</b>	<b>87</b>
设置打印机发送传真.....	87
发送传真.....	100

创建快捷方式.....	102
定制传真设置.....	103
取消外发的传真.....	105
挂起和转发传真.....	105
理解传真选项.....	106
<b>扫描.....</b>	<b>109</b>
使用“扫描到网络”.....	109
扫描到 FTP 地址.....	109
扫描到计算机或闪存驱动器.....	111
理解扫描选项.....	112
<b>理解打印机菜单.....</b>	<b>115</b>
菜单列表.....	115
纸张菜单.....	116
报告菜单.....	125
网络/端口菜单.....	126
安全菜单.....	133
设置菜单.....	136
帮助菜单.....	178
<b>节省费用和环境资源.....</b>	<b>179</b>
节省纸张和碳粉.....	179
节省能源.....	179
<b>保护打印机.....</b>	<b>182</b>
易失性声明.....	182
清除易失性内存.....	182
清除非易失性内存.....	182
清除打印机硬盘内存.....	183
配置打印机硬盘加密.....	184
查找打印机安全信息.....	185
<b>维护打印机.....</b>	<b>186</b>
清洁打印机部件.....	186
检查部件和耗材的状态.....	187
估算的剩余页数.....	188
订购耗材.....	188

保存耗材.....	189
更换耗材.....	189
移动打印机.....	193
<b>管理打印机.....</b>	<b>195</b>
检查虚拟显示屏.....	195
设置电子邮件警报.....	195
查看报告.....	195
从 Embedded Web Server 配置耗材通知.....	196
还原出厂默认设置.....	196
<b>清除卡纸.....</b>	<b>197</b>
避免卡纸.....	197
识别卡纸位置.....	198
纸张卡在前部盖门内.....	199
纸张卡在后部盖门内.....	201
纸张卡在标准接纸架中.....	202
纸张卡在双面打印部件中.....	203
纸张卡在进纸匣中.....	204
纸张卡在多功能进纸器中.....	204
纸张卡在自动文档传送器中.....	206
<b>疑难解答.....</b>	<b>207</b>
理解打印机消息.....	207
解决打印机问题.....	220
解决打印问题.....	225
解决复印问题.....	249
解决传真问题.....	252
解决扫描仪问题.....	257
解决主屏幕应用程序问题.....	261
Embedded Web Server 没有打开.....	262
联系客户支持.....	263
<b>注意事项.....</b>	<b>264</b>
产品信息.....	264
版本注意事项.....	264

能量消耗..... 266

**索引..... 269**

# 安全信息

## 约定

**注意：**注意指出可以帮助您的信息。

**警告：**警告指出可能会损坏打印机硬件或软件的事物。

**小心：**小心指出可能导致人身伤害的潜在危险情况。

不同类型的警告语句包括：

 **小心—可能的伤害：**指出人身伤害的风险。

 **小心—电击危险：**指出电击的风险。

 **小心—发热表面：**指出如果触碰会燃烧的风险。

 **小心—倾翻危险：**指出挤压危险。

 **小心—夹伤危险：**指出被卡在运动部件之间的风险。

 **小心—旋转的风扇叶片：**指出被转动的风扇叶片割伤的风险。

 **小心—可能的伤害：**为避免火灾或电击危险，请将电源线连接到具有适当额定电压并正确接地的电源插座上，该插座应该靠近产品并且便于使用。

 **小心—可能的伤害：**为避免火灾或电击危险，请只使用随本产品提供的电源线或经制造商许可的替代品。

 **小心—可能的伤害：**请勿对本产品使用延长线、多引线电源板、多引线扩展器，或 UPS 设备。此类附件的功率容量可能很容易被激光打印机超负荷，并可能导致火灾危险，财产损失或不良的打印性能。

 **小心—可能的伤害：**不要将本产品与内联浪涌保护器一起使用。使用浪涌保护设备可能导致火灾危险，财产损失或低劣的打印机性能。

 **小心—可能的伤害：**为了降低发生火灾的风险，当连接此产品到公共交换电话网络时，请只使用 26 AWG 或更大的通信线（RJ-11）。澳大利亚用户的通信线必须获得 Australian Communications and Media Authority 的批准。

 **小心—电击危险：**为避免电击危险，请不要在靠近水源或潮湿的地方放置或使用本产品。

 **小心—电击危险：**为避免电击危险，请不要在雷雨天气时设置本产品，或者使用电源线、传真特性或电话线进行带电操作或线缆连接。

 **小心—可能的伤害：**请不要切割、扭曲、捆绑、挤压电源线，或者在电源线上放置重物。请不要使电源线磨损或受压。请不要将电源线塞在物体之间，例如家具和墙壁之间。如果发生了这些事情，可能会产生火灾或电击危险。请定期检查电源线，及时发现这种问题的迹象。在检查电源线之前，请先从电源插座上断开。

 **小心—电击危险：**为避免电击危险，请确认所有的外部连接（如以太网和电话系统连接）被正确安装在它们的标示插口中。

-  **小心—电击危险：** 为避免电击危险，如果您在设置完打印机后访问控制器主板或者安装可选的硬件或内存设备，请在继续操作之前先关闭打印机电源并从电源插座中拔掉电源线。如果您还有其他设备连接在打印机上，也应关闭它们的电源并拔掉所有连接到打印机上的电缆。
-  **小心—电击危险：** 为避免电击危险，在雷雨天气时，请不要使用传真功能。
-  **小心—电击危险：** 为避免在清洁打印机的外部时发生电击危险，请在操作之前从电源插座中拔掉电源线并断开打印机上连接的所有电缆。
-  **小心—可能的伤害：** 打印机的重量大于 18 千克（40 磅），因此，需要两个或更多个受过训练的人才能安全地抬起它。
-  **小心—可能的伤害：** 在移动打印机时，请按照下列指南来避免人身伤害或打印机损坏：
- 确认所有盖门和进纸匣都已关闭。
  - 关闭打印机电源，然后从电源插座上拔掉电源线。
  - 断开打印机上的所有电源线和电缆。
  - 如果打印机有带脚轮基座，请小心地将它滚动到新的位置。当经过地板上的门槛和裂缝时要小心。
  - 如果打印机没有带脚轮基座，但配置了进纸匣选件，请将打印机抬离进纸匣。不要尝试同时抬起打印机和进纸匣。
  - 总是使用打印机上的把手来抬起它。
  - 任何用来移动打印机的小车必须有能够支撑打印机整个底座的表面。
  - 任何用来移动硬件选件的小车必须有能够支撑选件尺寸的表面。
  - 使打印机保持直立状态。
  - 移动时避免剧烈震动。
  - 确认在放下打印机时您的手指不在打印机的下面。
  - 确认打印机周围有足够的空间。
-  **小心—倾翻危险：** 在您的打印机或多功能数码复合机上安装一个或多个选件可能需要带脚轮基座、家具或其他设备以防止不稳定而造成可能的人身伤害。如需支持的配置的更多信息，请与您购买打印机处的销售商联系。
-  **小心—倾翻危险：** 为了减少设备不稳定的风险，请分别加载每一个进纸匣。在需要加载之前，保持所有其他的进纸匣为关闭状态。
-  **小心—发热表面：** 打印机内部可能很烫。为避免被发热组件烫伤的危险，在接触组件之前，请等待表面冷却。
-  **小心—夹伤危险：** 为避免夹伤的风险，请在使用此标签标记的区域内谨慎行事。夹伤可能会发生在运动部件附近，如齿轮、盖门、托盘和盖板。
-  **小心—旋转的风扇叶片：** 为避免被转动的风扇叶片割伤的风险，请在访问标有此符号的区域之前关闭打印机电源并从电源插座中拔掉电源线。
-  **小心—可能的伤害：** 此产品使用激光。使用非*用户指南*中指定的控制或调整或执行步骤可能导致有害的辐射。
-  **小心—可能的伤害：** 本产品中的锂电池不可更换。如果不正确更换锂电池，可能会有爆炸危险。不要再充电、拆解或焚烧锂电池。丢弃旧的锂电池时应按照制造商的指导及当地法规进行处理。

本产品使用特定制造商的元件，并按照严格的世界安全标准来设计、测试及验证。有些零件的安全功能特征可能不一定很明显。对于更换其他厂家零件所造成的不良后果，制造商概不负责。

除了在用户文档中有所描述的之外，有关服务或维修的事项请咨询服务代表。



本产品打印过程中会使打印介质的温度上升，而温度上升可能会导致打印介质产生释出物。请阅读并理解操作说明书中有关正确选择打印介质的章节，以避免产生有害释出物。

**请保留这些安全指导。**

# 了解打印机

## 为打印机选择位置

- 留出足够的空间以便打开进纸匣、盖板和盖门，以及安装硬件选件。
- 在电源插座附近设置打印机。

**⚠️ 小心—可能的伤害：** 为避免火灾或电击危险，请将电源线连接到具有适当额定电压并正确接地的电源插座上，该插座应该靠近产品并且便于使用。

**⚠️ 小心—电击危险：** 为避免电击危险，请不要在靠近水源或潮湿的地方放置或使用本产品。

- 确认室内气流符合 **ASHRAE 62** 标准或 **CEN Technical Committee 156** 标准的最新版本。
- 提供一个平坦、牢固和稳定的表面。
- 让打印机保持：
  - 清洁、干燥、无灰尘
  - 远离散落的订书钉和回形针
  - 远离空调、加热器或通风设备的直接气流
  - 避免直射阳光和湿度极限
- 请保持推荐的温度并避免波动。

环境温度	15.6 至 32.2°C (60 至 90°F)
------	---------------------------

存储温度	-40 至 60°C (-40 至 140°F)
------	--------------------------

- 在打印机周围留出下列推荐的空间以保证良好的通风：

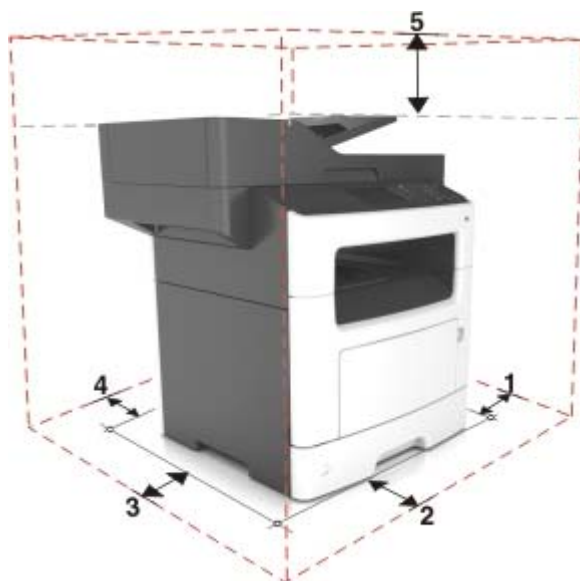

1	右边	304.8 毫米 (12 英寸)
2	前部	508 毫米 (20 英寸)
3	左边	203.2 毫米 (8 英寸)
4	后部	203.2 毫米 (8 英寸)
5	顶部	736.6 毫米 (29 英寸)

## 打印机配置

**小心—倾翻危险：**落地配置要求有附加设备以确保稳定性。如果您使用多个输入选件，您必须使用打印机工作台或打印机基座。如果您购买了具有扫描、复印和传真功能的多功能打印机（MFP），您可能需要附加设备。如需更多信息，请与您购买打印机处的销售商联系。

**小心—可能的伤害：**为了减少设备不稳定的风险，请分别加载每一个进纸匣。在需要加载之前，保持所有其他的进纸匣为关闭状态。

您可以通过添加一个 250 或 550 页进纸匣来配置打印机。如需安装进纸匣选件的指导，请参阅[第 38 页上的“安装进纸匣选件”](#)。

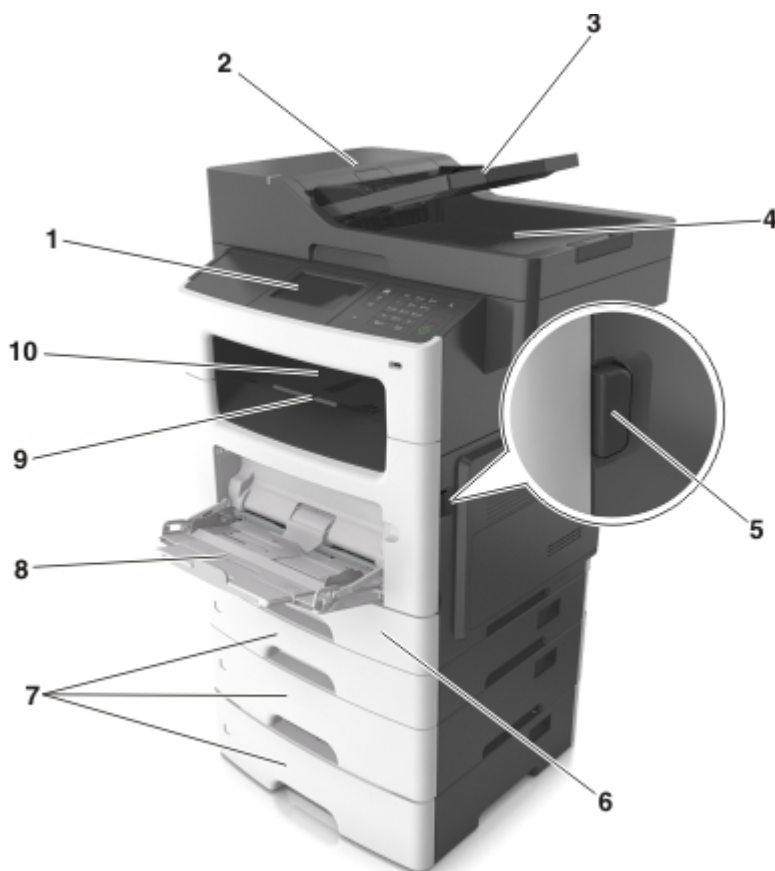

1	打印机控制面板
2	自动文档传送器（ADF）
3	ADF 进纸匣
4	ADF 接纸架
5	前部盖门释放按钮
6	标准 250 页进纸匣
7	250 页或 550 页进纸匣选件
8	100 页多功能进纸器
9	挡纸板
10	标准接纸架

**注意：**一些选件仅在精选的打印机型号中被支持。如需更多信息，请与您购买打印机处的销售商联系。

## 理解扫描仪的基本功能

- 进行快速复印，或设置打印机执行特定的复印作业。
- 使用打印机控制面板发送传真。
- 将传真同时发送到多个传真目标。
- 扫描文档并将它们发送到计算机、电子邮件地址或 FTP 目标。
- 扫描文档并将它们发送到另一台打印机（通过 FTP 传送 PDF 文件）。

## 使用 ADF 和扫描仪玻璃

自动文档传送器 (ADF)	扫描仪玻璃
 <p>ADF 用于多页文档，包括两面（双面）打印页。</p>	 <p>扫描仪玻璃用于单页文档、书页、小物品（如明信片或照片）、透明胶片、照片纸或薄介质（如杂志剪报）。</p>

### 使用 ADF

当使用 ADF 时：

- 将文档面朝上放入 ADF 进纸匣中，让短边先进入。
- 将最多 50 张普通纸张加载到 ADF 进纸匣中。
- 扫描尺寸范围从 105 x 148 毫米（4.1 x 5.8 英寸）宽至 216 x 368 毫米（8.5 x 14.5 英寸）长。
- 扫描的介质重量从 52 至 120 克/平方米（14 - 32 磅）。
- 请勿将明信片、照片、小物品、透明胶片、照片纸或薄介质（例如杂志剪报）放入 ADF 进纸匣中。请将这些物品放在扫描仪玻璃上。

### 使用扫描仪玻璃

当使用扫描仪玻璃时：

- 将文档面朝下放在扫描仪玻璃上有绿色箭头的角落中。
- 扫描或复印文档的尺寸最大为 216 x 355.6 毫米（8.5 x 14 英寸）长。
- 复印书本的厚度最多为 25.3 毫米（1 英寸）。

# 理解打印机控制面板

## 使用打印机控制面板

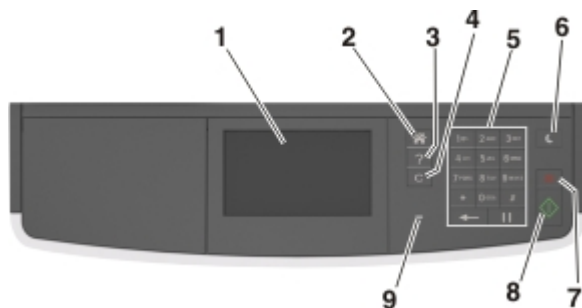

	使用	来
1	显示屏	<ul style="list-style-type: none"> <li>查看打印机状态和消息。</li> <li>设置和操作打印机。</li> </ul>
2	“主页”按钮	转到主屏幕。
3	提示	打开上下文相关的“帮助”对话。
4	全部清除 / 重置按钮	重置功能的默认设置，如复印、传真或扫描。
5	键盘	输入数字、字母或符号。
6	“睡眠”按钮	启用“睡眠”模式或“休眠”模式。 执行下列操作之一将打印机从“睡眠”模式唤醒： <ul style="list-style-type: none"> <li>按任意硬按钮。</li> <li>打开盖门或盖板。</li> <li>从计算机发送打印作业。</li> <li>使用主电源开关执行加电复位。</li> </ul>
7	“停止”或“取消”按钮	停止所有的打印机活动。
8	“提交”按钮	提交在打印机设置中作出的更改。
9	指示灯	检查打印机的状态。

## 理解“睡眠”按钮和指示灯的颜色

控制面板上的“睡眠”按钮和指示灯的颜色表示打印机状态或状况。

指示灯	打印机状态
关	打印机电源已关闭或处于“休眠”模式。
绿灯闪烁	打印机正在预热、处理数据或打印作业。
绿灯长亮	打印机电源已打开，但是空闲。
红灯闪烁	打印机要求用户干预。

“睡眠”按钮灯	打印机状态
关	打印机电源关闭，空闲，或处于“就绪”状态。
琥珀色灯长亮	打印机处于“睡眠”模式。
琥珀色灯闪烁	打印机正在进入“休眠”模式或者正在从“休眠”模式唤醒。
以缓慢的脉冲模式，琥珀色灯闪烁 0.1 秒，然后完全关闭 1.9 秒	打印机处于“休眠”模式。

## 理解主屏幕

当打印机电源打开时，显示屏显示被称为主屏幕的基本屏幕。使用主屏幕按钮和图标来初始化复印、传真或扫描等操作；打开菜单屏幕；或响应消息。

**注意：**您的主屏幕可能根据您的主屏幕定制设置、管理设置和活动的嵌入式解决方案而有所变化。





触摸	来
1	复印 访问“复印”菜单并制作副本。
2	传真 访问“传真”菜单并发送传真。
3	电子邮件 访问“电子邮件”菜单并发送电子邮件。
4	FTP 访问“文件传输协议（FTP）”菜单，并将文档直接扫描到 FTP 服务器。
5	“菜单”图标 访问打印机菜单。 <b>注意：</b> 菜单仅在打印机处于就绪状态时可用。
6	状态消息栏 <ul style="list-style-type: none"> <li>显示当前的打印机状态，例如<b>就绪</b>或<b>忙</b>。</li> <li>显示打印机耗材状况，例如<b>成像部件不足</b>或<b>碳粉盒不足</b>。</li> <li>显示干预消息和如何清除它们的说明。</li> </ul>
7	状态/耗材 <ul style="list-style-type: none"> <li>无论何时打印机要求干预以继续处理时，显示打印机警告或错误消息。</li> <li>查看有关打印机警告或消息，以及如何清除它的更多信息。</li> </ul>

这也可能出现在主屏幕上：

触摸	来
搜索挂起作业	搜索当前的挂起作业。
基于用户的作业数	访问由用户保存的打印作业。
配置文件和应用程序	访问配置文件和应用程序。

## 特性

特性	描述
维护消息警报 	如果维护消息影响到功能，会出现此图标并且红色指示灯闪烁。
警告 	如果出现错误情况，会出现此图标。
打印机 IP 地址 示例: <b>123.123.123.123</b>	您打印机的 IP 地址位于主屏幕的左上角，并且显示为四组小数点分隔的数字。当访问 Embedded Web Server 时，您可以使用 IP 地址来查看并远程配置打印机设置，即使您没有实际靠近打印机。

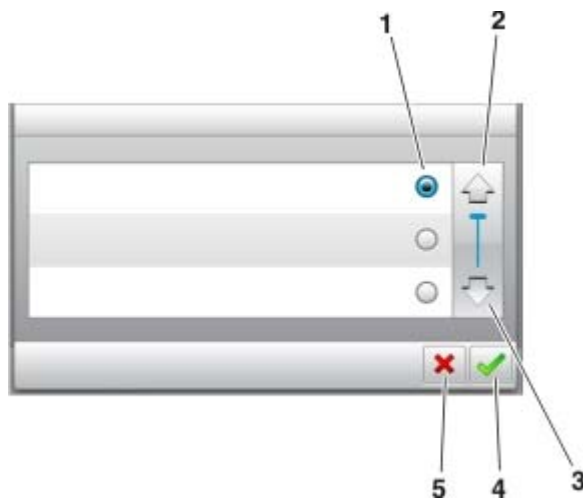

## 使用触摸屏按钮

**注意：** 您的主屏幕可能根据您的主屏幕定制设置、管理设置和活动的嵌入式解决方案而有所变化。

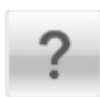

	触摸	来
1	单选钮	选择或清除项目。
2	向上箭头	向上滚动。
3	向下箭头	向下滚动。
4	“接受”按钮	保存设置。

	触摸	来
5	“取消”按钮	<ul style="list-style-type: none"><li>取消操作或选择。</li><li>返回到上一个屏幕。</li></ul>

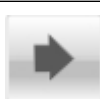
触摸	来
	返回到主屏幕。
	在打印机控制面板上打开上下文敏感的“帮助”对话。
	向左滚动。
	向右滚动。



## 设置和使用主屏幕应用程序

### 注意:

- 您的主屏幕可能根据您的主屏幕定制设置、管理设置和正在运行的嵌入式应用程序而有所变化。一些应用程序仅在某些打印机型号中被支持。
- 还有其他解决方案和应用程序可供选购。如需更多信息，请与您购买打印机处的销售商联系。

## 查找计算机的 IP 地址

### 对于 Windows 用户

- 1 在“运行”对话框中，键入 `cmd` 来打开命令提示符。
- 2 键入 `ipconfig`，然后查找 IP 地址。

### 对于 Macintosh 用户

- 1 从 Apple 菜单中的“系统预置”，选择**网络**。
- 2 选择连接类型，然后单击**高级 > TCP/IP**。
- 3 查找 IP 地址。

## 查找打印机的 IP 地址

**注意：**确认您的打印机连接到网络或打印服务器上。

您可以查找打印机的 IP 地址：

- 从打印机主屏幕的左上角。
- 从“网络/端口”菜单中的 TCP/IP 部分。
- 通过打印网络设置页或菜单设置页，然后查找 TCP/IP 部分。

**注意：**IP 地址显示为用小数点分隔的四组数字，例如 123.123.123.123。

## 访问 Embedded Web Server

Embedded Web Server 是打印机 Web 页，让您即使没有实际在打印机近旁时也能查看和远程配置打印机设置。

- 1 获取打印机 IP 地址：
  - 从打印机控制面板主屏幕
  - 从“网络/端口”菜单中的 TCP/IP 部分
  - 通过打印网络设置页或菜单设置页，然后查找 TCP/IP 部分

**注意：**IP 地址显示为四组由小数点分隔的数字，例如 **123.123.123.123**。

- 2 打开 Web 浏览器，然后在地址字段中键入打印机 IP 地址。

### 3 按 **Enter**（回车键）。

**注意：**如果您正在使用代理服务器，请临时禁用它以便正确加载 Web 页。

## 定制主屏幕

### 1 打开 Web 浏览器，然后在地址字段中键入打印机 IP 地址。

**注意：**

- 在打印机主屏幕上查看打印机 IP 地址。IP 地址显示为用小数点分隔的四组数字，例如 123.123.123.123。
- 如果您正在使用代理服务器，请临时禁用它以便正确加载网页。

### 2 单击 **设置 > 设备 > 可见的主屏幕图标**。

### 3 选择您希望出现在主屏幕上的图标。

### 4 应用更改。

## 理解不同的应用程序

使用	来
身份证复印	将证卡的两个面扫描并打印到单个页面上。如需更多信息，请参阅第 19 页上的 <a href="#">“设置'身份证复印'”</a> 。
传真	扫描文档，然后将它发送到传真号码。如需更多信息，请参阅第 87 页上的 <a href="#">“传真”</a> 。
表单与收藏夹	直接从打印机主屏幕快速查找并打印常用的在线表单。如需更多信息，请参阅第 19 页上的 <a href="#">“设置'表单与收藏夹'”</a> 。
多目标扫描方案	扫描文档，然后将它发送到多个目的地。如需更多信息，请参阅第 20 页上的 <a href="#">“设置'多目标扫描方案'”</a> 。
我的快捷方式	直接在打印机主屏幕上创建快捷方式。如需更多信息，请参阅第 20 页上的 <a href="#">“使用'我的快捷方式'”</a> 。
扫描到电子邮件	扫描文档，然后将它发送到电子邮件地址。如需更多信息，请参阅第 81 页上的 <a href="#">“电子邮件”</a> 。
扫描到计算机	扫描文档，然后将它保存到主计算机上的预定义文件夹中。如需更多信息，请参阅第 111 页上的 <a href="#">“设置'扫描到计算机'”</a> 。
扫描到 FTP	将文档直接扫描到“文件传输协议（FTP）”服务器。如需更多信息，请参阅第 110 页上的 <a href="#">“扫描到 FTP 地址”</a> 。
扫描到网络	扫描文档，然后将它发送到网络共享文件夹。如需更多信息，请参阅第 21 页上的 <a href="#">“设置'扫描到网络'”</a> 。

## 激活主屏幕应用程序

### 查找有关主屏幕应用程序的信息

您的打印机在出厂时预安装了主屏幕应用程序。您在能够使用这些应用程序之前，您必须先使用 **Embedded Web Server** 激活并设置这些应用程序。如需有关访问 **Embedded Web Server** 的更多信息，请参阅第 17 页上的 [“访问 Embedded Web Server”](#)。

如需有关配置和使用主屏幕应用程序的详细信息，请与您购买打印机处的销售商联系。

## 设置“表单与收藏夹”

使用	来
	<p>通过让您直接从打印机主屏幕快速查找并打印常用的在线表单来组织工作流程。</p> <p><b>注意：</b>打印机必须有访问保存书签的网络文件夹、FTP 站点或 Web 站点的权限。从保存书签的计算机，使用共享、安全和防火墙设置来允许打印机至少有读访问权限。如需帮助，请参阅随操作系统附带的文档。</p>

- 1 打开 Web 浏览器，然后在地址字段中键入打印机 IP 地址。

**注意：**在打印机主屏幕上查看打印机 IP 地址。IP 地址显示为用小数点分隔的四组数字，例如 123.123.123.123。

- 2 单击 **设置 > 应用程序 > 应用程序管理 > 表单与收藏夹**。

- 3 单击 **添加**，然后定制设置。

**注意：**

- 查看每个字段旁边的鼠标悬停帮助以获得设置的描述。
- 要确认书签的位置设置是否正确，请键入书签所在的主计算机的正确 IP 地址。如需有关获取主计算机的 IP 地址的更多信息，请参阅第 17 页上的“[查找计算机的 IP 地址](#)”。
- 确认打印机有访问书签所在的文件夹的权限。

- 4 单击 **应用**。

要使用应用程序，请在打印机主屏幕上触摸**表单与收藏夹**，然后导览表单类别，或基于表单号码、名称或描述搜索表单。

## 设置“身份证复印”

使用	来
	<p>快速并轻松地复印保险卡、身份证和其他钱包大小的卡。</p> <p>您可以将证卡的两个面扫描并打印在单个页面上，从而节省纸张并以更便利的方式显示证卡上的信息。</p>

- 1 打开 Web 浏览器，然后在地址字段中键入打印机 IP 地址。

**注意：**在打印机主屏幕上查看打印机 IP 地址。IP 地址显示为用小数点分隔的四组数字，例如 123.123.123.123。

- 2 单击 **设置 > 应用程序 > 应用程序管理 > 身份证复印**。

- 3 如果需要，请更改默认的扫描选项。

- **默认进纸匣**—选择要用于打印扫描图像的默认进纸匣。
- **默认份数**—指定在使用应用程序时应该自动打印的副本份数。
- **默认对比度设置**—指定设置，在打印已扫描证卡的副本时增加或减少对比度水平。如果您希望打印机自动调整对比度，请选择**最适合内容**。

- **默认缩放设置**—设置打印时已扫描证卡的尺寸。默认设置为 100%（全尺寸）。
- **分辨率设置**—调整已扫描证卡的质量。

**注意：**

- 当扫描一个证卡时，确认扫描分辨率对于彩色不超过 200 dpi，对于黑白不超过 400 dpi。
- 当扫描多个证卡时，确认扫描分辨率对于彩色不超过 150 dpi，对于黑白不超过 300 dpi。

- **打印边框**—选择复选框来打印扫描图像和它周围的边框。

#### 4 单击应用。

要使用应用程序，请在打印机主屏幕上触摸**身份证复印**，然后按照说明进行操作。

## 使用“我的快捷方式”

使用	来
	在打印机主屏幕上创建快捷方式，使用用于最多 25 个常用的复印、传真或电子邮件作业的设置。

要使用应用程序，请触摸**我的快捷方式**，然后按照打印机显示屏上的说明进行操作。

## 设置“多目标扫描方案”

使用	来
	扫描文档，然后将扫描的文档发送到多个目标。 <b>注意：</b> 确认打印机硬盘中有足够的空间。

- 1 打开 Web 浏览器，然后在地址字段中键入打印机 IP 地址。

**注意：**在打印机主屏幕上查看打印机 IP 地址。打印机 IP 地址显示为用小数点分隔的四组数字，例如 123.123.123.123。

- 2 单击**设置 > 应用程序 > 应用程序管理 > 多目标扫描方案**。

- 3 从“配置文件”部分，单击**添加**，然后定制设置。

**注意：**

- 查看每个字段旁边的鼠标悬停帮助以获得设置的描述。
- 如果您选择 **FTP** 或**共享文件夹**作为目标，请确认目标的位置设置是正确的。键入指定目标所在主计算机的正确 IP 地址。如需有关获取主计算机的 IP 地址的更多信息，请参阅[第 17 页上的“查找计算机的 IP 地址”](#)。

- 4 单击**应用**。

要使用应用程序，请在打印机主屏幕上触摸**多目标扫描方案**，然后按照打印机显示屏上的说明进行操作。

## 设置“扫描到网络”

使用	来
	<p>扫描文档并将它发送到共享的网络文件夹。您可以定义最多 <b>30</b> 个唯一的文件夹目标。</p> <p><b>注意：</b></p> <ul style="list-style-type: none"> <li>• 打印机必须有写入目标的权限。从指定目标的计算机，使用共享、安全和防火墙设置来允许打印机至少有写访问权限。如需帮助，请参阅随操作系统附带的文档。</li> <li>• “扫描到网络”图标仅在一个或多个目标已定义时出现。</li> </ul>

**1** 打开 **Web** 浏览器，然后在地址字段中键入打印机 **IP** 地址。

**注意：**在打印机主屏幕上查看打印机 **IP** 地址。**IP** 地址显示为用小数点分隔的四组数字，例如 123.123.123.123。

**2** 请执行下面的任一操作：

- 单击**设置“扫描到网络”** > 单击**此处**。
- 单击**设置** > **应用程序** > **应用程序管理** > **扫描到网络**。

**3** 指定目标，然后定制设置。

**注意：**

- 查看一些字段旁边的鼠标悬停帮助以获得该设置的描述。
- 要确认目标的位置设置是否正确，请键入指定目标所在主计算机的正确 **IP** 地址。如需有关获取主计算机的 **IP** 地址的更多信息，请参阅[第 17 页上的“查找计算机的 IP 地址”](#)。
- 确认打印机有访问指定目标所在的文件夹的权限。

**4** 单击**应用**。

要使用应用程序，请在打印机主屏幕上触摸**扫描到网络**，然后按照打印机显示屏上的说明进行操作。

## 设置“远程操作面板”

此应用程序让您能够与打印机控制面板互动，即使您实际上没有在网络打印机附近。从您的计算机，您可以查看打印机状态、释放挂起的打印作业、创建书签，以及执行其他打印相关任务。

**1** 打开 **Web** 浏览器，然后在地址字段中键入打印机 **IP** 地址。

**注意：**在打印机主屏幕上查看打印机 **IP** 地址。**IP** 地址显示为用小数点分隔的四组数字，例如 123.123.123.123。

**2** 单击**设置** > **远程操作面板设置**。

**3** 选择**启用**复选框，然后定制设置。

**4** 单击**提交**。

要使用应用程序，请单击**远程操作面板** > **启动 VNC Applet**。

## 导出或导入配置文件

您可以将打印机的配置设置导出到文本文件中，然后导入该文件来将设置应用于其他打印机。

**1** 打开 **Web** 浏览器，然后在地址字段中键入打印机 **IP** 地址。

**注意：**

- 在打印机主屏幕上查看打印机 **IP** 地址。**IP** 地址显示为用小数点分隔的四组数字，例如 **123.123.123.123**。
- 如果您正在使用代理服务器，请临时禁用它以便正确加载网页。

**2** 为一个或多个应用程序导出或导入配置文件。

### 对于一个应用程序

**a** 从“嵌入式 **Web** 服务器”，单击**应用程序** > 您需要的应用程序 > **配置**。

**b** 单击**导出或导入**。

### 对于多个应用程序

**a** 从“嵌入式 **Web** 服务器”，单击**导出配置或导入配置**。

**b** 按照屏幕上的说明进行操作。

# 其他打印机设置

## 安装内置式选件

 **小心—电击危险：**如果您在设置完打印机后访问控制器主板或者安装可选的硬件或内存设备，请在继续操作之前先关闭打印机电源并从电源插座中拔掉电源线。如果您还有其他设备连接在打印机上，也应关闭它们的电源并拔掉所有连接到打印机上的电缆。

**警告—可能的损坏：**控制器板电子组件容易被静电损坏。在接触任何控制器电子组件或连接器之前请先触摸一下打印机上的金属表面。

**注意：**某些机器型号、硬件和软件选项，或者耗材可能没有供应。如需更多信息，请与您购买打印机处的销售商联系。

## 可用的内置式选件

**注意：**一些选件仅在精选的打印机型号中可用。如需更多信息，请与您购买打印机处的销售商联系。

- 存储卡
  - DDR3 DIMM
  - 闪存
    - 字体
    - 固件卡
      - 表单条形码
      - Prescribe
      - IPDS
      - Printcrypton
- 内置方案端口（ISP）

## 访问控制器板

**⚠️ 小心—电击危险：** 如果您在设置完打印机后访问控制器主板或者安装可选的硬件或内存设备，请在继续操作之前先关闭打印机电源并从电源插座中拔掉电源线。如果您还有其他设备连接在打印机上，也应关闭它们的电源并拔掉所有连接到打印机上的电缆。

- 1 打开控制器板通道盖门。



- 2 使用绿色手柄打开控制器板挡板。



- 3 使用下面的图示来找到适当的连接器。

**警告—可能的损坏：** 控制器板电子组件容易被静电损坏。在接触任何控制器板电子组件或连接器之前请先触摸一下打印机上的金属物。



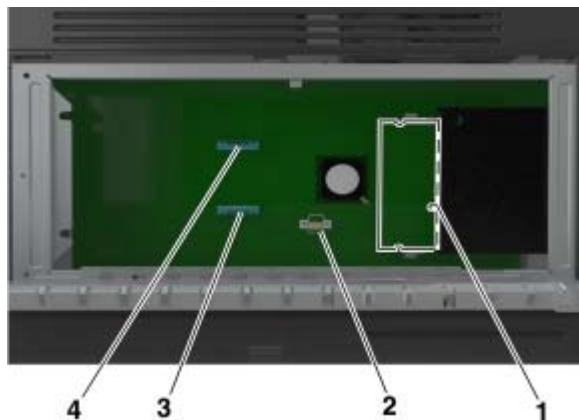

1	内存卡连接器
2	选件卡连接器
3	打印机硬盘连接器
4	内置方案端口连接器

4 关闭挡板，然后关闭通道盖门。

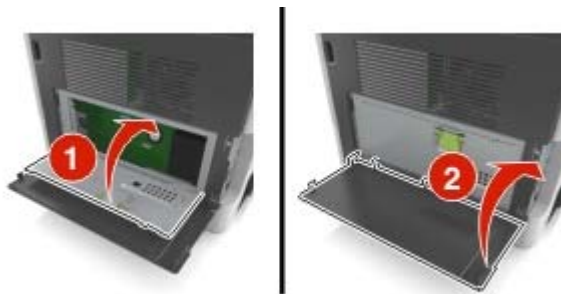

## 安装内存卡

**⚠️ 小心—电击危险：** 如果您在设置完打印机后访问控制器主板或者安装可选的硬件或内存设备，请在继续操作之前先关闭打印机电源并从电源插座中拔掉电源线。如果您还有其他设备连接在打印机上，也应关闭它们的电源并拔掉所有连接到打印机上的电缆。

**警告—可能的损坏：** 控制器板电子组件容易被静电损坏。在接触任何控制器板电子组件或连接器之前请先触摸一下打印机上的金属物。

**注意：** 内存卡选件可以单独购买并安装到控制器板上。

1 进入控制器板。

如需更多信息，请参阅[第 24 页上的“访问控制器板”](#)。

2 拆开内存卡的包装。

**警告—可能的损坏：** 请勿接触卡边缘的接插脚。否则可能造成损坏。

3 将内存卡上的槽口（1）与连接器上的凸脊（2）对齐。

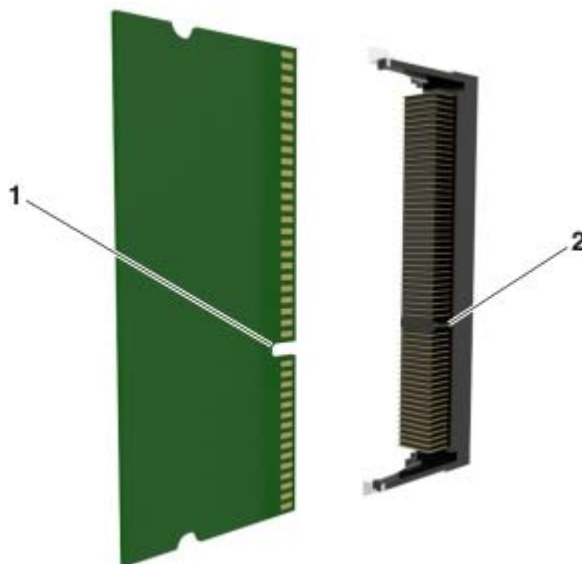

4 将内存卡笔直推入连接器中，然后将卡朝着控制器板墙推，直到它发出咔嚓一声，卡入到位。

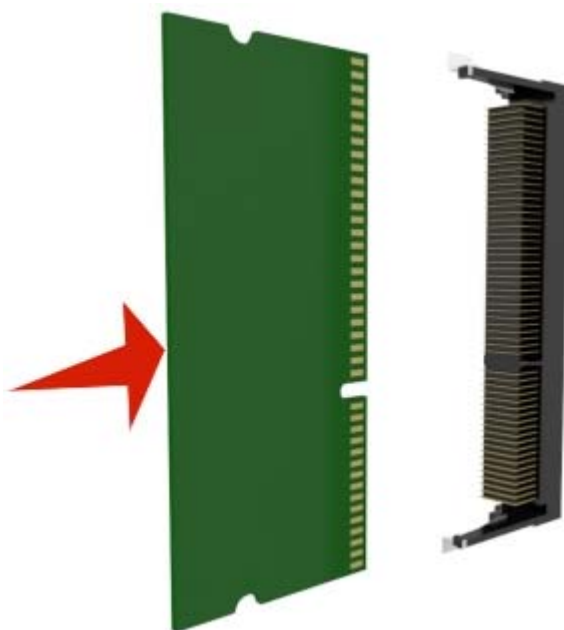

5 关闭控制器板挡板，然后关闭控制器板通道盖门。

**注意：**当安装了打印机软件 and 任何硬件选件时，您可能需要在打印机驱动程序中手动添加选件以使它们对打印作业可用。如需更多信息，请参阅第 41 页上的 [“在打印驱动程序中添加可用选件”](#)。

## 安装选件卡

**⚠️ 小心—电击危险：**如果您在设置完打印机后访问控制器主板或者安装可选的硬件或内存设备，请在继续操作之前先关闭打印机电源并从电源插座中拔掉电源线。如果您还有其他设备连接在打印机上，也应关闭它们的电源并拔掉所有连接到打印机上的电缆。

**警告—可能的损坏：** 控制器板电子组件容易被静电损坏。在接触任何控制器电子组件或连接器之前请先触摸一下打印机上的金属表面。

**1** 进入控制器板。

如需更多信息，请参阅第 24 页上的“访问控制器板”。

**2** 拆开选件卡的包装。

**警告—可能的损坏：** 请勿接触卡边缘的接插脚。

**3** 将卡上的塑料管脚 (1) 与控制器板上的孔 (2) 对齐。

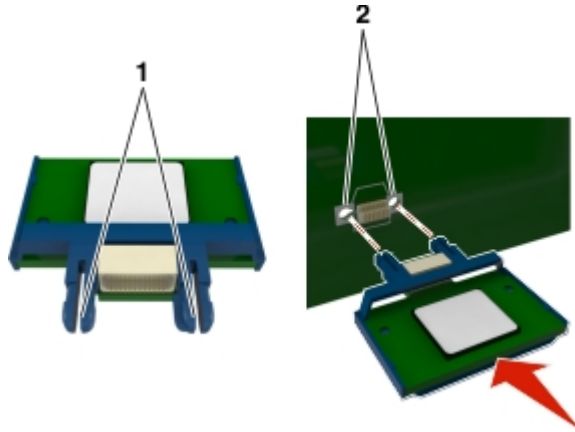

**4** 用力将卡推入到位。

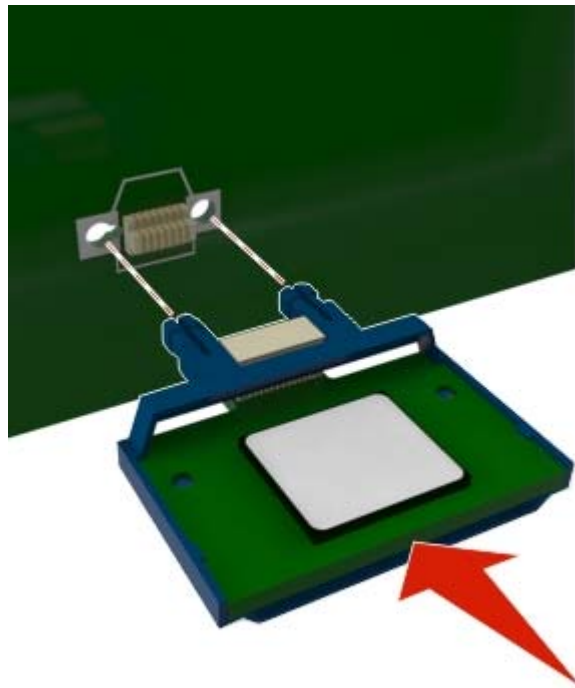

**警告—可能的损坏：** 不正确安装卡可能造成卡和控制器板的损坏。

**注意：**卡上的整个连接器必须完全接触控制器板，并与控制器板齐平。

#### 5 关闭控制器板通道盖门。

**注意：**如果需要，在打印驱动程序中手动添加选件以使它可用于打印作业。如需更多信息，请参阅第 41 页上的“[在打印驱动程序中添加可用选件](#)”。

## 安装内置方案端口

控制器板支持一个可选的内置方案端口（ISP）。

**注意：**此任务需要一个平头螺丝起子。

**⚠ 小心—电击危险：**如果您在设置完打印机后访问控制器主板或者安装可选的硬件或内存设备，请在继续操作之前先关闭打印机电源并从电源插座中拔掉电源线。如果您还有其他设备连接在打印机上，也应关闭它们的电源并拔掉所有连接到打印机上的电缆。

**警告—可能的损坏：**控制器板电子组件容易被静电损坏。在接触任何控制器电子组件或连接器之前请先触摸一下打印机上的金属表面。

#### 1 打开控制器板通道盖门。



2 轻轻按通道盖门右边的制动片，然后滑动通道盖门以移除它。



3 拆开 ISP 组件的包装。

**注意：** 确认移除并丢弃连接到白色连接器的小电缆。

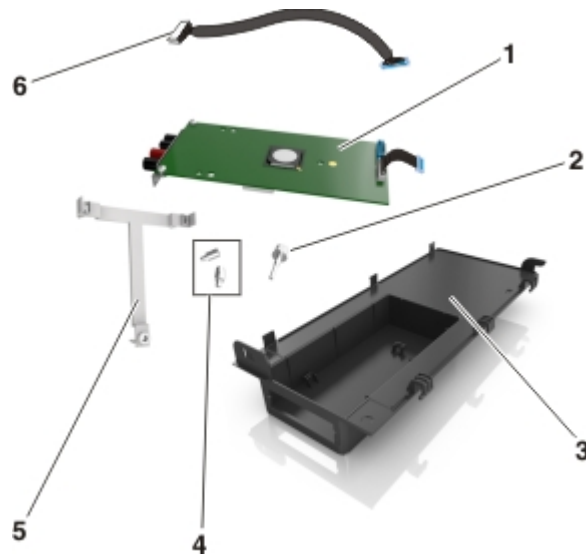

1	ISP 解决方案
2	将 ISP 连接到支架的螺钉
3	ISP 外部盖板
4	将 ISP 金属支架连接到打印机框架的螺钉
5	塑料支架
6	长 ISP 电缆

4 将塑料支架放入 ISP 外部盖板内，直到它发出 *咔嗒* 一声，卡入到位。

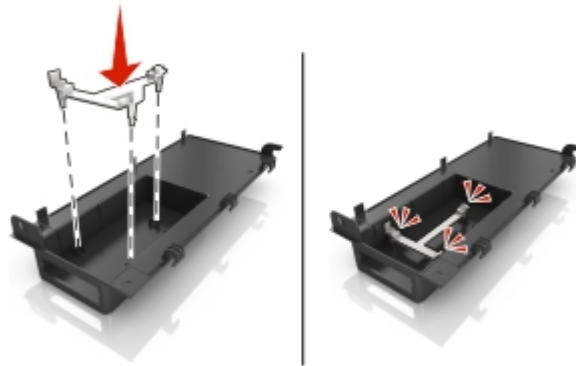

5 将 ISP 解决方案滑动并推入塑料支架中。



6 使用长螺钉将 ISP 解决方案固定在塑料支架上。



7 拧紧 ISP 解决方案末端的两个螺钉。



8 将 ISP 解决方案接口电缆的白色插头连接到 ISP 上的白色插座中。



9 通过先插入左边的铰链来以一定的角度连接 ISP 外部盖板。



10 放低盖板的其余部分，然后向右滑动盖板。





**11** 将 ISP 电缆穿过控制器板挡板。



**12** 使用绿色手柄打开挡板。



**13** 将 ISP 解决方案接口电缆的蓝色插头连接到控制器板上的蓝色插座中。

**注意：**如果您已经安装打印机硬盘，那么您需要移除它。如需更多信息，请参阅第 37 页上的“[移除打印机硬盘](#)”。要重新安装打印机硬盘，请参阅第 35 页上的“[安装打印机硬盘](#)”。

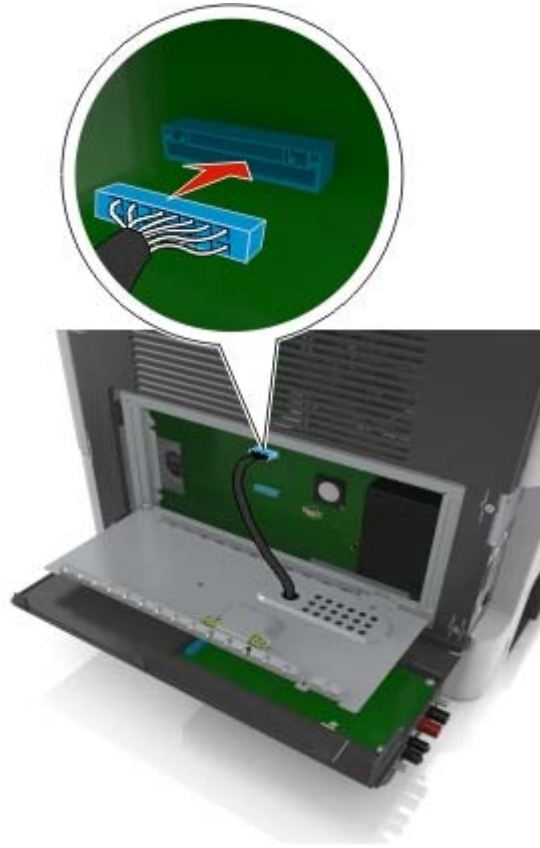

**14** 关闭挡板。

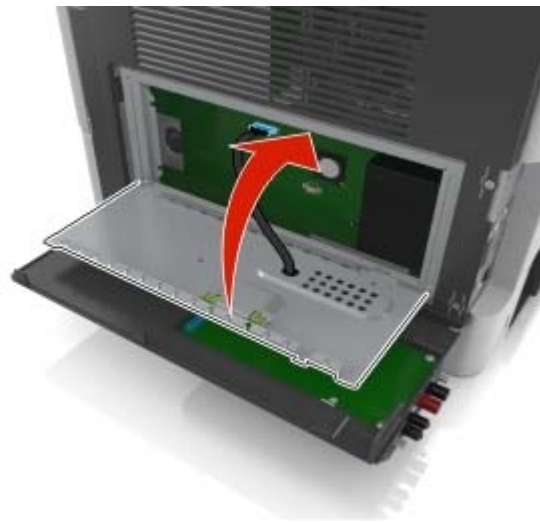

**15** 关闭 ISP 外部盖板。

**注意：**当安装了打印机软件和任何硬件选件时，可能需要在打印机驱动程序中手动添加选件以使它们对打印作业可用。如需更多信息，请参阅第 41 页上的 [“在打印驱动程序中添加可用选件”](#)。

## 安装打印机硬盘

**⚠️ 小心—电击危险：** 如果您在设置完打印机后访问控制器主板或者安装可选的硬件或内存设备，请在继续操作之前先关闭打印机电源并从电源插座中拔掉电源线。如果您还有其他设备连接在打印机上，也应关闭它们的电源并拔掉所有连接到打印机上的电缆。

**警告—可能的损坏：** 控制器板电子组件容易被静电损坏。在接触任何控制器电子组件或连接器之前请先触摸一下打印机上的金属表面。

- 1 拆开打印机硬盘的包装。
- 2 将打印机硬盘安装在控制器板上。

**警告—可能的损坏：** 只拿住印刷电路板配件的边缘。不要触摸或按压打印机硬盘的中部。否则可能造成损坏。

- a 使用平头螺丝起子，松开螺钉。

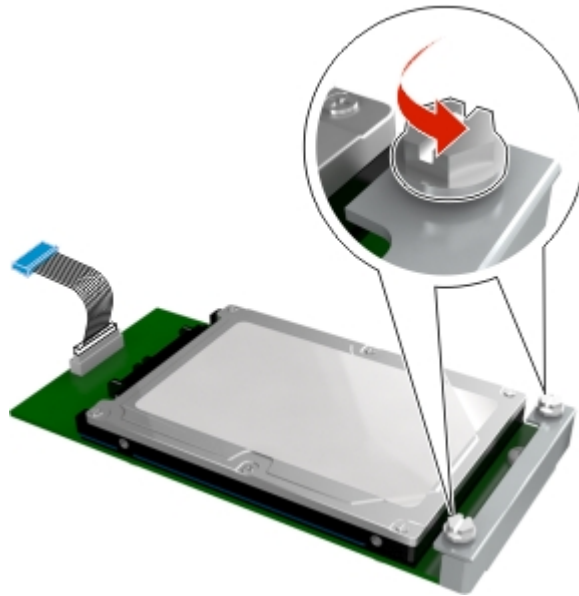

- b 将打印机硬盘接口电缆的插头插入控制器板的插座中。

**注意：** 插头和插座都用蓝色编码。

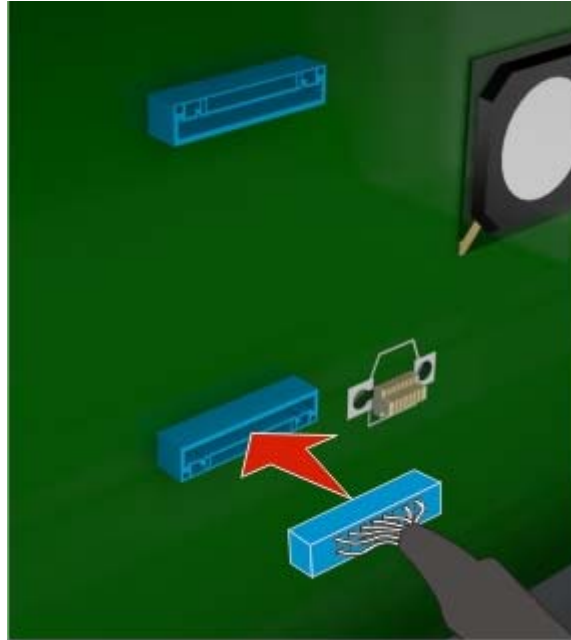

**c** 将打印机硬盘上的螺钉与控制器板支架上的凹槽对齐，然后将打印机硬盘滑入支架。

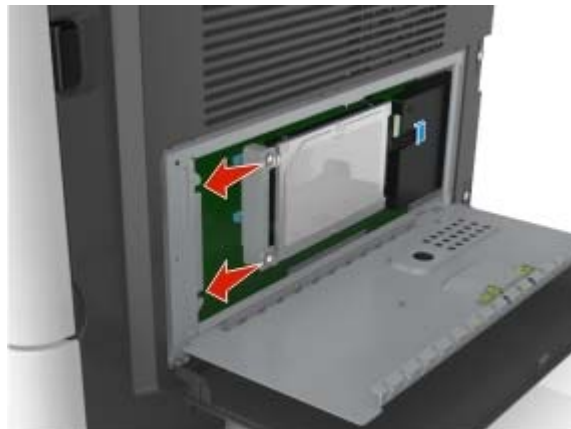

**d** 拧紧两个螺钉。

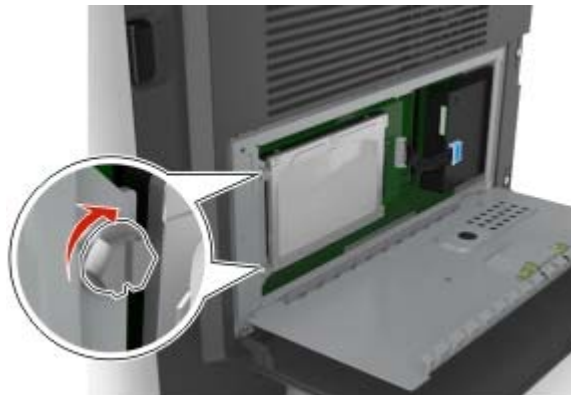

**3** 关闭控制器板挡板，然后关闭控制器板通道盖门。

**注意：**当安装了打印机软件 and 任何硬件选件时，您可能需要在打印机驱动程序中手动添加选件以使它们对打印作业可用。如需更多信息，请参阅第 41 页上的 [“在打印驱动程序中添加可用选件”](#)。

## 移除打印机硬盘

**警告—可能的损坏：**控制器板电子组件容易被静电损坏。在接触任何控制器电子组件或连接器之前请先触摸一下打印机上的金属表面。

**1** 进入控制器板。

如需更多信息，请参阅第 24 页上的“访问控制器板”。

**注意：**此任务需要一个平头螺丝起子。

**2** 松开将打印机硬盘连接到控制器板支架上的螺钉。

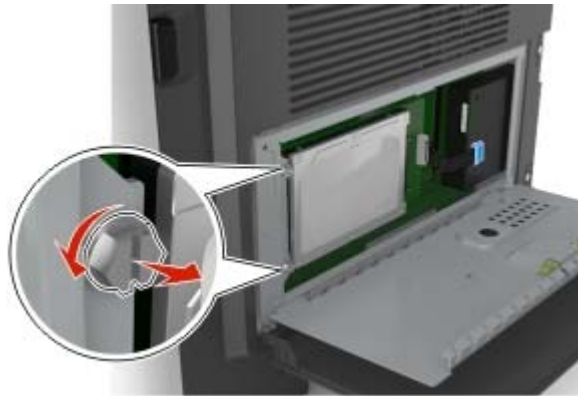

**3** 从控制器板内的插座拔掉打印机硬盘接口电缆，让电缆仍然连接在打印机硬盘上。为拔掉电缆，请在拉出电缆之前捏住接口电缆插头上的销子来释放插销。

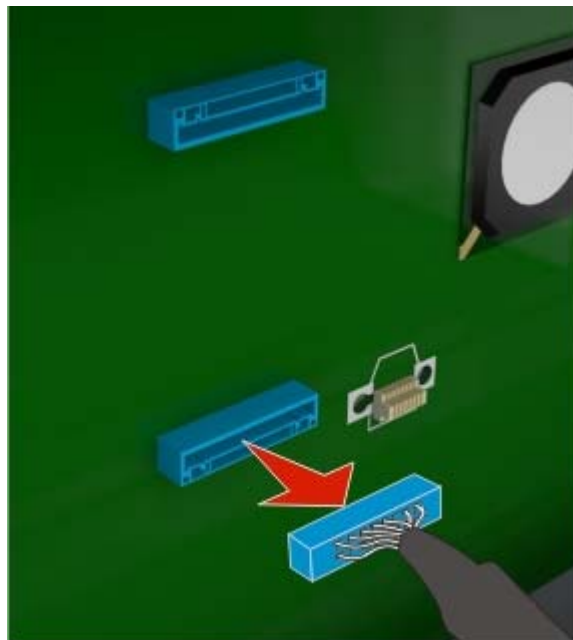

**4** 拿住打印机硬盘的边缘，然后将它从打印机内移除。

**5** 关闭控制器板挡板，然后关闭通道盖门。

## 安装硬件选件

### 安装顺序

 **小心—可能的伤害：**如果打印机的重量大于 18 千克（40 磅），则需要两个或更多个受过训练的人才能安全地抬起它。

 **小心—电击危险：**如果您在设置完打印机后访问控制器主板或者安装可选的硬件或内存设备，请在继续操作之前先关闭打印机电源并从电源插座中拔掉电源线。如果您还有其他设备连接在打印机上，也应关闭它们的电源并拔掉所有连接到打印机上的电缆。

 **小心—倾翻危险：**落地配置要求有附加设备以确保稳定性。如果您使用多个输入选件，您必须使用打印机工作台或打印机基座。如果您购买了具有扫描、复印和传真功能的多功能数码复合机 (MFD)，您可能需要附加设备。如需更多信息，请与您购买打印机处的销售商联系。

请按照下面的顺序安装打印机和您已购买的任何硬件选件：

- 打印机工作台
- 250 页或 550 页进纸匣选件
- 打印机

如需有关安装打印机工作台、250 页或 550 页进纸匣选件，或者分隔器的更多信息，请参阅随选件附带的设置说明页。

### 安装进纸匣选件

 **小心—电击危险：**为避免电击危险，如果您在设置完打印机后访问控制器主板或者安装可选的硬件或内存设备，请在继续操作之前先关闭打印机电源并从电源插座中拔掉电源线。如果您还有其他设备连接在打印机上，也应关闭它们的电源并拔掉所有连接到打印机上的电缆。

- 1 关闭打印机电源。
- 2 从电源插座上拔掉电源线，然后从打印机上拔掉电源线。
- 3 拆开进纸匣选件的包装，然后去除所有包装材料。

**注意：**如果已经安装进纸匣选件，请在抬起打印机之前从打印机上解锁它们。不要尝试同时抬起打印机和进纸匣。

- 4 将打印机与进纸匣选件对齐，然后放下打印机，直到听到**咔嚓**一声，卡入到位。

 **小心—可能的伤害：**如果打印机的重量大于 18 千克（40 磅），则需要两个或更多个受过训练的人才能安全地抬起它。



5 将电源线连接到打印机上，然后连接到电源插座上。

**⚠ 小心—可能的伤害：** 为避免火灾或电击危险，请将电源线连接到具有适当额定电压并正确接地的电源插座上，该插座应该靠近产品并且便于使用。

6 打开打印机电源。

在打印驱动程序中添加进纸匣以使它可用于打印作业。如需更多信息，请参阅[第 41 页上的“在打印驱动程序中添加可用选项”](#)。

## 连接电缆

**⚠ 小心—电击危险：** 为避免电击危险，请不要在雷雨天气时设置本产品，或者使用电源线、传真特性或电话线进行带电操作或线缆连接。

**⚠ 小心—可能的伤害：** 为避免火灾或电击危险，请将电源线连接到具有适当额定电压并正确接地的电源插座上，该插座应该靠近产品并且便于使用。

**⚠ 小心—可能的伤害：** 为避免火灾或电击危险，请只使用随本产品提供的电源线或经制造商许可的替代品。

**⚠ 小心—可能的伤害：** 为了降低发生火灾的风险，当连接此产品到公共交换电话网络时，请只使用 26 AWG 或更大的通信线 (RJ-11)。澳大利亚用户的通信线必须获得 Australian Communications and Media Authority 的批准。

**警告—可能的损坏：** 为避免数据丢失或发生打印机故障，当正在打印时，请勿触碰所示区域中的 USB 电缆、任何无线网络适配器或打印机。



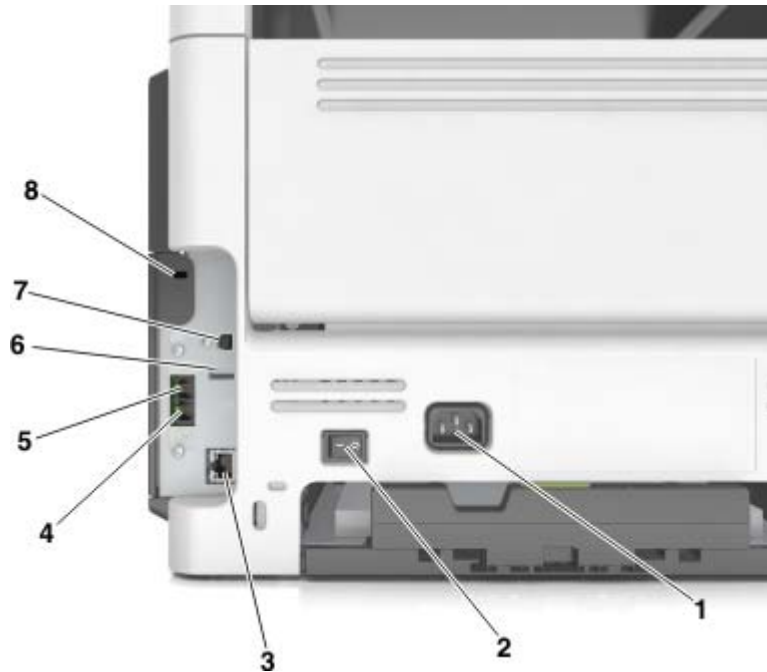

	使用	来
1	电源线插座	将打印机连接到正确接地的电源插座上。
2	电源开关	打开或关闭打印机电源。
3	以太网端口	将打印机连接到以太网网络。
4	EXT 端口	连接其他设备（电话或应答机）到打印机和电话线。如果您没有专用于打印机的传真线路，并且如果这种连接方法在您所在的国家或地区被支持，请使用此端口。 <b>注意：</b> 移除适配器插头以访问端口。
5	LINE 端口	将打印机通过标准的墙壁插孔 (RJ-11)、DSL 过滤器或 VoIP 适配器，或者任何其他允许您访问电话线以发送和接收传真的适配器连接到活动的电话线路上。
6	USB 端口	连接键盘或任何兼容的选件。
7	USB 打印机端口	将打印机连接到计算机。
8	安全槽	连接锁以在适当的位置保护打印机。

## 设置打印机软件

### 安装打印机软件

- 获取软件安装程序包的副本。
  - 从随打印机附带的软件 CD。
  - 从我们的网站或者您购买打印机处的销售商。
- 运行安装程序，然后按照计算机屏幕上的说明进行操作。
- 对于 Macintosh 用户，添加打印机。
 

**注意：** 从“网络/端口”菜单中的 TCP/IP 部分获得打印机 IP 地址。



## 在打印驱动程序中添加可用选件

### 对于 Windows 用户

- 1 打开打印机文件夹。
- 2 选择您要更新的打印机，然后执行下列操作：
  - 对于 Windows 7 或更高的版本，请选择**打印机属性**。
  - 对于早期版本，请选择**属性**。
- 3 导览至“配置”选项卡，然后选择**立即更新-查询打印机**。
- 4 应用更改。

### 对于 Macintosh 用户

- 1 从 Apple 菜单中的“系统预置”，导览至您的打印机，然后选择**选件和耗材**。
- 2 导览至硬件选件列表，然后添加任何已安装的选件。
- 3 应用更改。

## 网络连接

### 注意：

- 在无线网络上设置打印机之前，请购买无线网络适配器。如需更多信息，请与您购买打印机处的销售商联系。
- “服务集标识符 (SSID)”是分配给无线网络的名称。有线等效加密 (WEP)、Wi-Fi 保护访问 (WPA) 和 WPA2 是在网络上使用的安全类型。

## 准备在以太网络上设置打印机

要配置您的打印机连接到以太网网络，请在开始之前组织下列信息：

**注意：**如果您的网络自动分配 IP 地址给计算机和打印机，请继续安装打印机。

- 供打印机在网络上使用的有效、唯一的 IP 地址
- 网关
- 网络掩码
- 打印机的别名（可选）

**注意：**打印机别名可以使您更容易在网络上识别您的打印机。您可以选择使用默认的打印机别名，或者分配一个更容易记住的名称。

您将需要以太网电缆来连接打印机到网络和可用的端口，打印机能够从此物理连接到网络。尽可能使用新的网络电缆，以避免由于损坏的电缆而造成的潜在问题。

## 准备在无线网络上设置打印机

### 注意：

- 确认无线网络适配器安装在打印机中并且工作正常。如需更多信息，请参阅随无线网络适配器附带的说明页。
- 确认您的访问点（无线路由器）电源已经打开并且工作正常。

确认您在无线网络上设置打印机之前有下列信息：

- **SSID**—SSID 也被称为网络名称。
- **无线模式（或网络模式）**—模式是 **Infrastructure** 或 **Ad hoc**。
- **通道（对于 Ad hoc 网络）**—对于 **Infrastructure** 网络，通道默认为自动。  
一些 **Ad hoc** 网络也将要求自动设置。如果您不确定选择哪个通道，请咨询您的系统支持人员。
- **安全方法**—安全方法有四个基本选项：
  - **WEP 密钥**  
如果您的网络使用多个 **WEP** 密钥，请在提供的空间内输入最多四个密钥。通过选择默认的 **WEP** 传输密钥来选择当前在网络上使用的密钥。
  - **WPA 或 WPA2 预共享密钥**  
**WPA** 包括作为额外安全层的加密。选项为 **AES** 或 **TKIP**。加密必须在路由器和打印机上被设置为相同类型，否则打印机将不能在网络上通信。
  - **802.1X - RADIUS**  
如果您在 **802.1X** 网络上安装打印机，那么您可能需要下列信息：
    - 验证类型
    - 内部验证类型
    - **802.1X** 用户名和密码
    - 证书
  - **没有安全性**  
如果您的无线网络不使用任何类型的安全性，您将没有安全信息。  
**注意：**我们建议不要使用不安全的无线网络。



### 注意：

- 如果您不知道您的计算机所连网络的 **SSID**，请启动计算机网络适配器的无线实用程序，然后查找网络名称。如果您无法找到网络的 **SSID** 或安全信息，请参阅随访问点附带的文档，或与您的系统支持人员联系。
- 要查找无线网络的 **WPA/WPA2** 预共享密钥或密码，请参阅随访问点附带的文档，查看与访问点相关的 **Embedded Web Server**，或咨询您的系统支持人员。

## 使用“无线设置向导”来连接打印机

在您开始之前，请确认：

- 无线网络适配器安装在打印机中并且工作正常。如需更多信息，请参阅随无线网络适配器附带的说明页。
- 从打印机上断开以太网电缆。
- 将“活动 NIC”设置为“自动”。要设置此项为“自动”，请导览至：

 > 网络/端口 > 活动 NIC > 自动 > 

**注意：** 确认关闭打印机电源，接着等待至少 5 秒钟，然后重新打开打印机电源。

1 从打印机控制面板，导览至：

 > 网络/端口 > 网络 [x] > 网络 [x] 设置 > 无线 > 无线连接设置

2 选择一种无线连接设置。

使用	来
搜索网络	显示可用的无线连接。 <b>注意：</b> 此菜单显示所有广播安全或不安全的 SSID。
输入网络名称	手动键入 SSID。 <b>注意：</b> 确认键入正确的 SSID。
Wi-Fi Protected Setup	使用 Wi-Fi Protected Setup 将打印机连接到无线网络。

3 按照打印机显示屏上的指导进行操作。

## 使用 Wi-Fi Protected Setup 将打印机连接到无线网络

在您开始之前，请确认：

- 访问点（无线路由器）是经 Wi-Fi Protected Setup（WPS）认证或者 WPS 兼容的。如需更多信息，请参阅随访问点附带的文档。
- 安装在您打印机中的无线网络适配器已连接并且工作正常。如需更多信息，请参阅随无线网络适配器附带的说明页。

### 使用“按按钮配置”方法

1 从打印机控制面板，导览至：

 > 网络/端口 > 网络 [x] > 网络 [x] 设置 > 无线 > 无线连接设置 > Wi-Fi Protected Setup > 启动按按钮方法

2 按照打印机显示屏上的指导进行操作。

### 使用“个人身份识别码（PIN）”方法

1 从打印机控制面板，导览至：

 > 网络/端口 > 网络 [x] > 网络 [x] 设置 > 无线 > 无线连接设置 > Wi-Fi Protected Setup > 启动 PIN 方法

2 复制 8 位的 WPS PIN 码。

3 打开 Web 浏览器，然后在地址字段中键入您的访问点的 IP 地址。

**注意：**

- IP 地址显示为用小数点分隔的四组数字，例如 123.123.123.123。
- 如果您正在使用代理服务器，请临时禁用它以便正确加载 Web 页。

4 访问 WPS 设置。如需更多信息，请参阅随访问点附带的文档。

5 输入 8 位 PIN 码，然后保存设置。

## 使用 Embedded Web Server 将打印机连接到无线网络

在您开始之前，请确认：

- 您的计算机暂时连接到以太网。
- 无线网络适配器安装在您的打印机中并且工作正常。如需更多信息，请参阅随无线网络适配器附带的说明页。

**1** 打开 **Web** 浏览器，然后在地址字段中键入打印机 IP 地址。

**注意：**

- 在打印机控制面板上查看打印机 IP 地址。IP 地址显示为用小数点分隔的四组数字，例如 123.123.123.123。
- 如果您正在使用代理服务器，请临时禁用它以便正确加载 Web 页。

**2** 单击 **设置 > 网络/端口 > 无线**。

**3** 修改设置以匹配您的访问点（无线路由器）的设置。

**注意：** 确认输入正确的 SSID、安全方法、预共享密钥或密码、网络模式和通道。

**4** 单击 **提交**。

**5** 关闭打印机电源，然后断开以太网电缆。等待至少 5 秒钟，然后重新打开打印机电源。

**6** 为检验打印机是否已连接到网络，请打印网络设置页。然后在“网卡 [x]”部分中，查看状态是否为 **Connected**（已连接）。

## 安装内置方案端口之后更改端口设置

**注意：**

- 如果打印机有静态 IP 地址，请不要更改配置。
- 如果计算机被配置为使用网络名称，而不是 IP 地址，请不要更改配置。
- 如果您添加无线内置方案端口（ISP）到之前配置为以太网连接的打印机，请从以太网络上断开打印机连接。

### 对于 Windows 用户

**1** 打开打印机文件夹。

**2** 从带有新 ISP 的打印机的快捷方式菜单，打开打印机属性。

**3** 从列表中配置端口。

**4** 更新 IP 地址。

**5** 应用更改。

### 对于 Macintosh 用户

**1** 从 **Apple** 菜单中的“系统预置”，导览至打印机列表，然后选择 **+ > IP**。

**2** 在地址字段中键入 IP 地址。

**3** 应用更改。

## 设置串行打印（仅 Windows）

- 1 在打印机中设置参数。
  - a 从控制面板，导览至端口设置的菜单。
  - b 找到串口设置的菜单，然后根据需要调整设置。
  - c 应用更改。
- 2 从您的计算机，打开打印机文件夹，然后选择您的打印机。
- 3 打开打印机属性，然后从列表中选择 COM 端口。
- 4 在“设备管理器”中设置 COM 端口参数。

### 注意：

- 串行打印会降低打印速度。
- 确认串行电缆被连接到打印机上的串口。

## 检验打印机设置

当安装完所有硬件和软件选项并打开打印机电源之后，请通过打印下列项目来检验打印机的设置是否正确：

- **菜单设置页**—使用此页面来检验所有打印机选件是否安装正确。如果您已安装的选件没有被列出，那么它安装不正确。请移除该选件并重新安装。
- **网络设置页**—如果您的打印机有网络支持，请使用此页来检验网络连接是否工作。此页也提供帮助网络打印配置的重要信息。

## 打印菜单设置页

从主屏幕，导览至：

 > 报告 > 菜单设置页

## 打印网络设置页

如果打印机连接在网络上，请打印一份网络设置页来检验网络连接。此页也提供帮助网络打印配置的重要信息。

- 1 从主屏幕，导览至：

 > 报告 > 网络设置页

- 2 检查网络设置页上的第一部分，并确认状态为 **Connected**（已连接）。



如果状态为 **Not Connected**（未连接）表示 LAN 分接器可能不活动或网络电缆可能出现功能故障。请咨询系统支持人员以找到解决办法，然后再打印一份网络设置页。

## 加载纸张和特殊介质

纸张和特殊介质的选择和处理会影响文档打印的可靠性。如需更多信息，请参阅[第 197 页上的“避免卡纸”](#)和[第 61 页上的“保存纸张”](#)。

### 设置纸张尺寸和类型

从主屏幕，导览至：

 > 纸张菜单 > 纸张尺寸/类型 > 选择一个进纸匣 > 选择纸张尺寸或类型 > 



### 配置 Universal 纸张设置

Universal 纸张尺寸是用户定义的设置，让您使用没有在打印机菜单中预先设置的纸张尺寸进行打印。

注意：

- 支持的最小 Universal 尺寸为 76.2 x 76.2 毫米（3 x 3 英寸）。
- 支持的最大 Universal 尺寸为 215.9 x 359.92 毫米（8.5 x 14.17 英寸）。

1 从主屏幕，导览至：

 > 纸张菜单 > Universal 设置 > 度量单位 > 选择度量单位 > 

2 触摸纵向宽度或纵向高度。

3 选择宽度或高度，然后触摸 。

### 加载进纸匣

 **小心—可能的伤害：** 为了减少设备不稳定的风险，请分别加载每一个进纸匣。在需要加载之前，保持所有其他的进纸匣为关闭状态。

1 完全拉出进纸匣。

**注意：** 当正在打印作业，或者打印机显示屏上出现忙时，请勿移除进纸匣。否则可能造成卡纸。



2 压住宽度导片凸柱，然后将它滑动到与您加载的纸张尺寸相符的正确位置上。

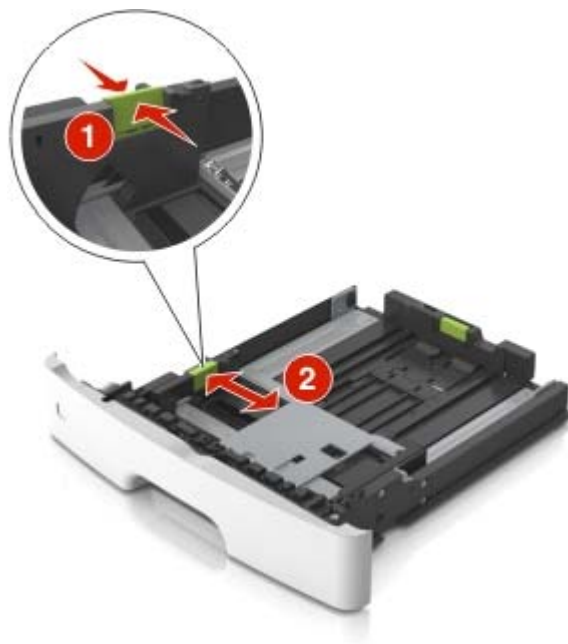

3 压住长度导片凸柱，然后将它滑动到与您加载的纸张尺寸相符的正确位置上。

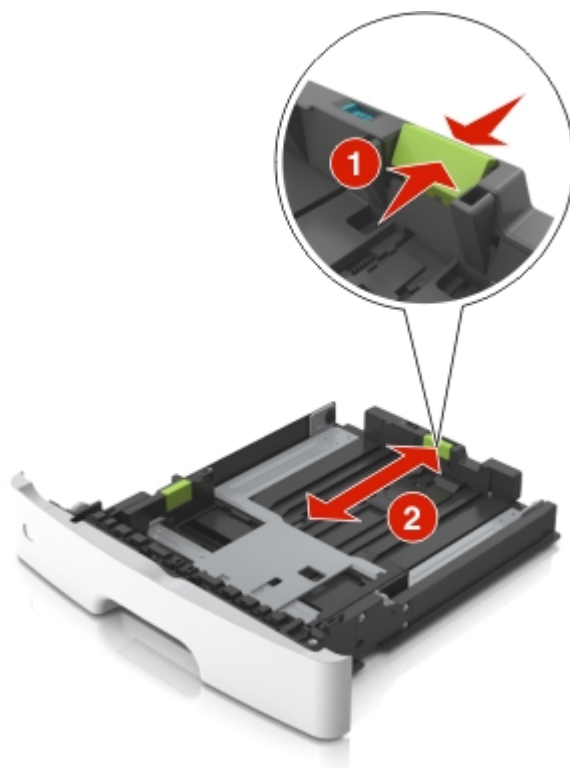

**注意：**

- 对于一些像 letter、legal 和 A4 这样的纸张尺寸，压住长度导片凸柱并将它向后滑动到可以容纳它们长度的位置。
- 当加载 legal 尺寸纸张时，长度导片延长超过基座，使得纸张会接触到灰尘。为保护纸张免受灰尘，您可以单独购买防尘盖板。如需更多信息，请与客户支持联系。

- 如果您在标准进纸匣中加载 A6 尺寸纸张，请压住长度导片凸柱并将它向进纸匣中心滑动，直到 A6 尺寸的位置。
- 确认宽度和长度导片与进纸匣底部的纸张尺寸指示器对齐。

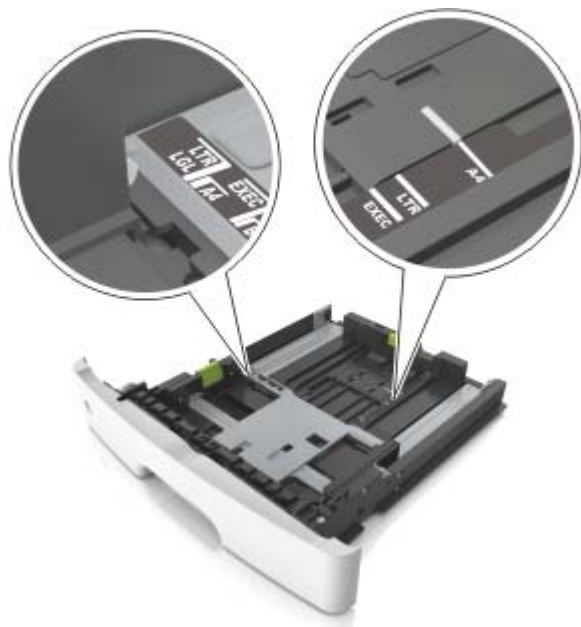

4 前后弯曲纸张，使它们松散，然后将它们扇形展开。不要折叠或弄皱纸张。对齐纸张的边缘。



5 加载纸张。

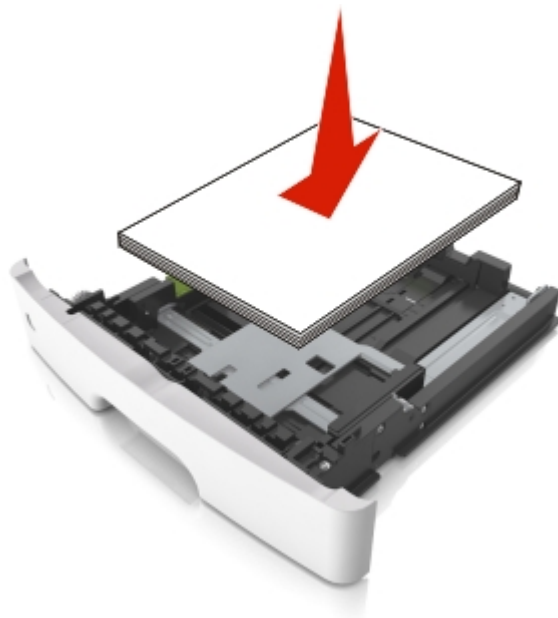



**注意：**

- 当使用再生纸或预印纸时，将可打印面朝下加载。
- 当加载预打孔的纸张时，将有孔的顶边对着进纸匣的前部。
- 当加载信签时让打印面朝下，并且将页面顶边对着进纸匣的前部。对于两面打印，当加载信签时让打印面朝上，并且将页面底边对着进纸匣的前部。
- 确认纸张低于位于宽度导片侧面的最大纸张加载指示线。

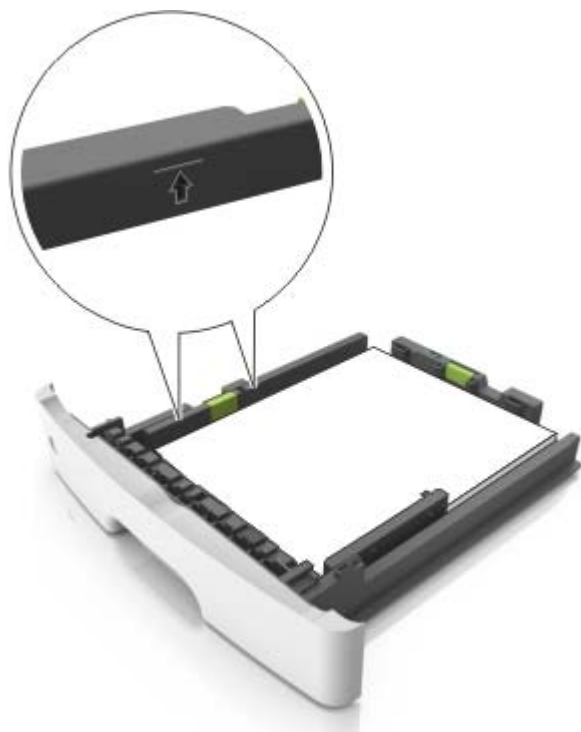
**6** 插入进纸匣。**7** 从打印机控制面板，在“纸张”菜单中设置纸张尺寸和纸张类型以匹配进纸匣中加载的纸张。

**注意：** 设置正确的纸张尺寸和类型以避免卡纸和打印质量问题。

## 加载多功能进纸器

当使用不同尺寸和类型的纸张或特殊介质（如卡片纸、透明胶片和信封）打印时，请使用使用多功能进纸器。您也可以将它用于信签的单面打印作业。

**1** 打开多功能进纸器。



**a** 拉出多功能进纸器扩展板。



**b** 轻轻地拉扩展板，以使多功能进纸器完全展开。

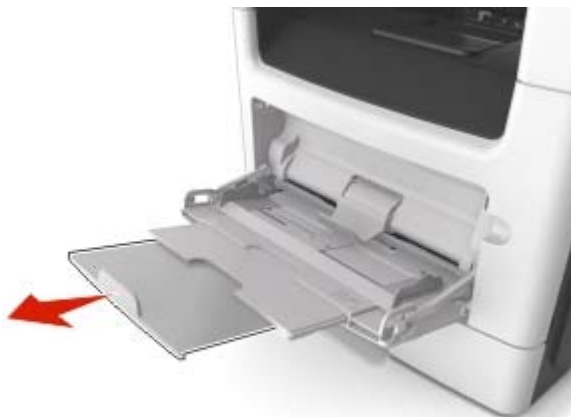

**2** 压住左宽度导片上的凸柱，然后将导片移动到与您加载的纸张相符的位置。

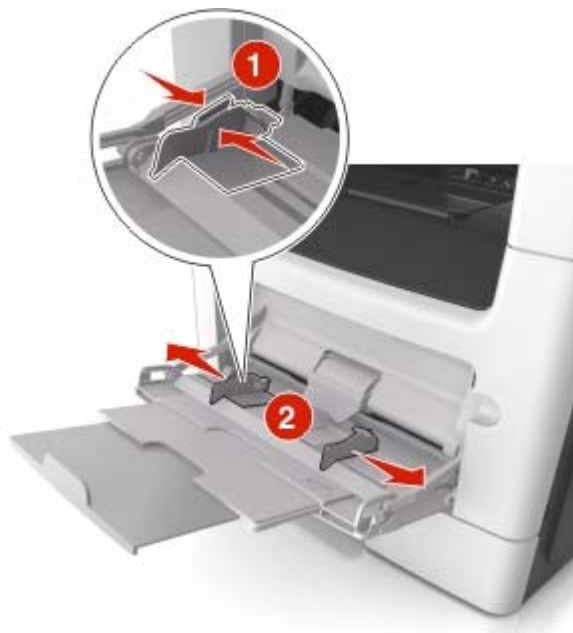

**3** 准备要加载的纸张或特殊介质。

- 前后弯曲纸张，使它们松散，然后将它们扇形展开。不要折叠或弄皱纸张。对齐纸张的边缘。



- 拿住透明胶片的边缘。前后弯曲透明胶片，使它们松散，然后将它们扇形展开。对齐透明胶片的边缘。

**注意：**避免接触透明胶片的可打印面。小心不要刮伤它们。



- 前后弯曲信封，使它们松散，然后将它们扇形展开。对齐信封的边缘。



#### 4 加载纸张或特殊介质。

##### 注意：

- 不要将纸张或特殊介质强行送入多功能进纸器中。
- 确认纸张或特殊介质低于纸张导片上的最大纸张加载指示线。过量加载可能造成卡纸。



- 加载纸张、透明胶片和卡片纸时，使推荐的可打印面朝上，并且顶边首先进入打印机。如需有关加载透明胶片的更多信息，请参阅透明胶片的包装。



**注意：**当加载 A6 尺寸的纸张时，请确认多功能进纸器扩展板轻轻地靠着纸张的边缘，以使最后几张纸留在原位。



- 加载信签时，让打印面朝上，并且顶边先进入打印机。对于（两面）双面打印，加载信签时让打印面朝下，并且底边先进入打印机。



- 加载信封时，让封舌在左边，并且打印面朝下。



**警告—可能的损坏：**永远不要使用带有邮票、卡扣、摺扣、窗口、涂层或自动粘胶的信封。这些信封可能会严重损坏打印机。

- 5 从打印机控制面板，在“纸张”菜单中设置纸张尺寸和纸张类型以匹配多功能进纸器中加载的纸张或特殊介质。

## 进纸匣连接和解除连接

当指定的纸张尺寸和类型相同时，打印机连接进纸匣。当一个连接的进纸匣变空时，纸张从下一个连接的进纸匣送入。如需阻止进纸匣连接，请分配唯一的自定义纸张类型名称。

### 进纸匣连接和解除连接

- 1 打开 Web 浏览器，然后在地址字段中键入打印机 IP 地址。

**注意：**

- 在打印机主屏幕上查看打印机 IP 地址。IP 地址显示为用小数点分隔的四组数字，例如 123.123.123.123。
- 如果您正在使用代理服务器，请临时禁用它以便正确加载 Web 页。

- 2 单击 **设置 > 纸张菜单**。

- 3 更改您正在连接的进纸匣的纸张尺寸和类型设置。

- 要连接进纸匣，请确认进纸匣的纸张尺寸和类型与其他进纸匣的相匹配。
- 要解除进纸匣连接，请确认进纸匣的纸张尺寸或类型与其他进纸匣的不匹配。

- 4 单击 **提交**。

**注意：**您也可以使用打印机控制面板更改纸张尺寸和类型设置。如需更多信息，请参阅[第 46 页上的“设置纸张尺寸和类型”](#)。

**警告—可能的损坏：**进纸匣中加载的纸张应该符合打印机中分配的纸张类型名称。定影器的温度根据指定的纸张类型而变化。如果设置没有正确配置，可能出现打印问题。

## 为纸张类型创建自定义名称

### 使用 Embedded Web Server

- 1 打开 Web 浏览器，然后在地址字段中键入打印机 IP 地址。

**注意：**

- 在打印机主屏幕上查看打印机 IP 地址。IP 地址显示为用小数点分隔的四组数字，例如 123.123.123.123。
- 如果您正在使用代理服务器，请临时禁用它以便正确加载 Web 页。

- 2 单击 **设置 > 纸张菜单 > 自定义名称**。

- 3 选择自定义名称，然后键入自定义纸张类型名称。

- 4 单击 **提交**。

- 5 单击 **自定义类型**，然后检验新的自定义纸张类型名称是否已替换自定义名称。

## 使用打印机控制面板

1 从主屏幕，导览至：



> 纸张菜单 > 自定义名称

2 选择自定义名称，然后键入自定义纸张类型名称。

3 触摸 。

4 触摸**自定义类型**，然后检验新的自定义纸张类型名称是否已替换自定义名称。

## 分配自定义纸张类型

### 使用 Embedded Web Server

当连接进纸匣或解除进纸匣连接时分配自定义纸张类型名称给进纸匣。

1 打开 Web 浏览器，然后在地址字段中键入打印机 IP 地址。

**注意：**

- 在打印机主屏幕上查看打印机 IP 地址。IP 地址显示为用小数点分隔的四组数字，例如 123.123.123.123。
- 如果您正在使用代理服务器，请临时禁用它以便正确加载 Web 页。

2 单击**设置** > **纸张菜单** > **自定义类型**。

3 选择自定义纸张类型名称，然后选择纸张类型。

**注意：**“纸张”是所有用户定义的自定义名称的出厂默认纸张类型。

4 单击**提交**。

## 使用打印机控制面板

1 从主屏幕，导览至：



> 纸张菜单 > 自定义类型

2 选择自定义纸张类型名称，然后选择纸张类型。

**注意：**“纸张”是所有用户定义的自定义名称的出厂默认纸张类型。

3 触摸 。

## 配置自定义名称

### 使用 Embedded Web Server

1 打开 Web 浏览器，然后在地址字段中键入打印机 IP 地址。

**注意：**

- 在打印机主屏幕上查看打印机 IP 地址。IP 地址显示为用小数点分隔的四组数字，例如 123.123.123.123。

- 如果您正在使用代理服务器，请临时禁用它以便正确加载 Web 页。

**2** 单击**设置** > **纸张菜单** > **自定义类型**。

**3** 选择您要配置的自定义名称，接着选择纸张或特殊介质类型，然后单击**提交**。

### 使用打印机控制面板

**1** 从主屏幕，导览至：



> **纸张菜单** > **自定义类型**

**2** 选择您要配置的自定义名称，然后触摸



# 纸张和特殊介质指南

## 使用特殊介质

### 使用信签的提示

- 使用专为激光打印机设计的信签。
- 在大量购买准备使用的信签之前应先试用一些样张。
- 在加载信签之前，弯曲、扇形展开信签，并对齐信签的边缘，以防止它们粘在一起。
- 当使用信签打印时页面方向很重要。如需有关如何加载信签的信息，请参阅：
  - [第 46 页上的“加载进纸匣”](#)
  - [第 50 页上的“加载多功能进纸器”](#)

### 使用透明胶片的提示

- 在大量购买准备使用的透明胶片之前应先打印测试页。
- 请从标准进纸匣或多功能进纸器送入透明胶片。
- 使用专为激光打印机设计的透明胶片。透明胶片必须能够承受 185°C (365°F) 的高温而不会熔化、褪色、偏移或释放有害释出物。

**注意：**如果在“纸张”菜单中，透明胶片的重量设置为“重”，纹理设置为“粗糙”，那么透明胶片能够在最高 195°C (383°F) 的温度下打印。

- 避免在透明胶片上留下指印，以防止出现打印质量问题。
- 在加载透明胶片之前，弯曲、扇形展开透明胶片，并对齐透明胶片的边缘，以防止它们粘在一起。

### 使用信封的提示

在大量购买准备使用的信封之前应先试用一些样张。

- 使用专为激光打印机设计的信封。请与制造商或供应商一起检查以确保信封能够承受 230°C (446°F) 的高温而不会封口、起皱、过度卷曲或释放有害释出物。
- 要充分发挥打印机性能，请使用以 90 克/平方米 (24 磅铜版纸) 的纸张或 25 % 含棉量的纸张制造的信封。全棉纸信封的重量一定不能超过 75 克/平方米 (20 磅铜版纸)。
- 只使用无破损包装中的新信封。
- 要使性能最优化并使卡纸最少，请不要使用下列信封：
  - 过度卷曲或扭曲
  - 粘在一起或有任何损坏
  - 有窗口、镂空、穿孔、挖剪图案或压纹
  - 有金属扣、线扣或折叠杆
  - 带联锁设计
  - 贴有邮票
  - 当封舌处于封住或关闭位置时有暴露的粘胶

- 有弯曲的角
- 粗糙、褶皱或有涂层
- 调整宽度导片，使它适合信封的宽度。

**注意：**高湿度（超过 60%）和高打印温度结合可能使信封变皱或使信封封口封住。

## 使用标签的提示

在大量购买准备使用的标签之前应先试用一些样张。

**注意：**只能使用纸标签页。不支持乙烯基、药品和双面标签。

当使用标签打印时：

- 使用专为激光打印机设计的标签。请与制造商或供应商一起检查确认：
  - 标签能够承受 240°C（464°F）的高温而不封住、过度卷曲、起皱或释放有害释出物。
  - 标签粘胶、表面层（可打印的介质）以及外涂层能承受 172-kPa（25-psi）的高压而不分层、边缘不渗漏，或释放有害的气体。
- 不要使用底衬光滑的标签。
- 使用完整的标签页。不完整的标签页会导致标签在打印时脱落，从而造成卡纸。不完整标签页上的粘胶还会污染打印机和碳粉盒，这样造成的打印机和碳粉盒的损坏不在保修范围内。
- 不要使用有暴露粘胶的标签。
- 不要在标签边缘，穿孔或标签切口之间 1 毫米（0.04 英寸）之内打印。
- 确认背胶没有达到纸张边缘。粘胶涂层区域应离开标签边缘至少 1 毫米（0.04 英寸）。粘胶材料会污染打印机，这样造成的损坏不在保修范围内。
- 如果不能分区涂粘胶，请在引导边和驱动边上去掉 2 毫米（0.08 英寸）的带状边，然后使用无渗漏的粘胶。
- 建议使用纵向打印，特别是打印条形码的时候。

## 使用卡片纸的提示

卡片纸是较重的单层特殊介质。它的许多可变特性，例如水分含量、厚度和纹理会严重影响打印质量。在大量购买准备使用的卡片纸之前应先试用一些样张。

当使用卡片纸打印时：

- 确认“纸张类型”为“卡片纸”。
- 选择适当的“纸张纹理”设置。
- 请记住预打印、穿孔以及折皱会严重影响打印质量并造成卡纸或其他纸张处理问题。
- 请与制造商或供应商一起检查以确保卡片纸能承受 240°C（464°F）的高温而不会释放有害释出物。
- 不要使用含有可能污染打印机的化学物质的预打印卡片纸。预打印会将半液体和挥发性的物质成分带入打印机。
- 如果可能，请使用横向纹理的卡片纸。

## 纸张使用指南

选择正确的纸张或特殊介质能减少打印问题。为获得最佳打印质量，请在大量购买之前试用一些纸张或特殊介质的样张。

### 纸张特性

下列纸张特性影响打印质量和可靠性。当评估新的纸张时请考虑这些特性。

#### 重量

打印机进纸匣能够自动送入重量最多为 120 克/平方米（32 磅）的铜版纵向纹理纸张。多功能进纸器能够自动送入重量最多为 163 克/平方米（43 磅）的铜版纵向纹理纸张。轻于 60 克/平方米（16 磅）的纸张可能硬度不够而不能正确进纸，从而造成卡纸。要充分发挥打印机性能，请使用 75 克/平方米（20 磅）的铜版纵向纹理纸张。对于小于 182 x 257 毫米（7.2 x 10.1 英寸）的纸张，建议使用 90 克/平方米（24 磅）或更重的纸张。

**注意：**双面打印仅支持 60 - 90 克/平方米（16 - 24 磅）的铜版纸。

#### 卷曲度

卷曲是纸张在其边缘有弯曲的趋势。过度卷曲会造成进纸问题。当纸张通过打印机，经受高温后会出现卷曲。将打开包装的纸张保存在炎热、潮湿、寒冷或干燥的环境中，即使是在进纸匣中，也可能使纸张在打印之前卷曲，从而造成进纸问题。

#### 平滑度

纸张的平滑度直接影响打印质量。如果纸张太粗糙，碳粉将不能正确地熔印到纸张上。如果纸张太光滑，可能造成进纸或打印质量问题。请始终使用 100 - 300 Sheffield 点之间的纸张；然而，150 - 200 Sheffield 点之间的平滑度可产生最佳打印质量。

#### 水分含量

纸张中的水分含量影响打印质量和打印机正确进纸的能力。在使用之前请一直将纸张存放在原包装中。这将限制纸张暴露而改变水分含量，水分含量的改变会降低纸张的性能。

在打印前 24 至 48 小时将存放在原包装中的纸张放在与打印机相同的环境中。如果存储或运输环境与打印机环境相差很大，可将时间延长至几天。厚纸也可能需要更长的调整期。

#### 纹理方向

纹理是指纸张中的纸纤维排列方向。纹理可以是纵向，沿着纸张的长度，或者横向，沿着纸张的宽度。

对于 60 - 90 克/平方米（16-24 磅）的铜版纸，建议使用纵向纹理。

#### 纤维含量

大多数高质量静电复印纸张是用 100% 化学制浆木材制成的。这样的含量提供给纸张高度稳定性，从而降低进纸问题，并提高打印质量。包含棉类纤维的纸张对纸张处理能力有负面影响。

### 选择纸张

使用适当的纸张可防止卡纸并有助于确保无故障打印。

要帮助避免卡纸和很差的打印质量：

- 总是使用新的、未被损坏的纸张。
- 在加载纸张之前，了解纸张的推荐可打印面。此信息通常在纸张包装上指出。
- 不要使用经手工切割或裁剪的纸张。
- 不要在同一个进纸匣中混合纸张尺寸、类型或重量；混合使用会造成卡纸。
- 不要使用涂层纸，除非它们是专为电子照排印刷设计的。

## 选择预印表单和信签

当选择预印表单和信签时请使用这些指南：

- 对于 60 至 90 克/平方米（16 至 24 磅）重的纸张请使用纵向纹理。
- 仅使用以胶版或雕版印刷的表单和信签。
- 避免使用粗糙或重纹理表面的纸张。

使用以专为静电复印机设计的耐热墨水印刷的纸张。墨水必须能够承受高达 230°C（446°F）的温度而不熔化或释放有害释出物。使用不受碳粉中的树脂影响的墨水。氧化墨水和油墨通常可以满足这些要求；乳胶墨水可能不满足。如有疑问，请与纸张供应商联系。

预印纸张（例如信签）必须能够承受高达 230°C（446°F）的温度而不熔化或释放有害释出物。

## 使用再生纸和其他办公用纸

专为激光（电子照排）打印机用途而生产的再生办公用纸可以在您的打印机中使用。然而，不能就此断言所有再生纸都将很好地进纸。

下列特性指南通常适用于再生纸。

- 消费后废物的数量（我们测试最高达 100% 的消费后废物含量。）
- 温度和湿度条件（测试场所模拟世界各地的气候。）
- 水分含量（商业纸张应含有较低的水分含量：4 - 5%。）
- 抗弯曲性和适当的硬度意味着最适合通过打印机。
- 厚度（影响能被加载到进纸匣中的纸张数量）
- 表面粗糙度（以 Sheffield 单位度量，影响打印清晰度和碳粉熔印到纸张上的好坏程度）
- 表面摩擦力（决定纸张分离的难易程度）
- 纹理和构成（影响卷曲度，它也影响纸张在通过打印机时如何表现的方法）
- 明亮度和纹理（外观和感觉）

再生纸好过以往；但是，纸张中的再生物含量影响对杂质的控制度。虽然再生纸是一个很好的环保打印途径，但是它们并不完美。脱墨和处理添加剂（例如着色剂和“胶水”）所需的能源经常产生比正常的纸张生产更多的碳排放。但是，使用再生纸总体上能够实现更好的资源管理。

## 不可接受的纸张实例

测试结果表明下列纸张类型在用于激光打印机时存在风险：

- 用于免复写纸复印、经过化学处理的纸张，也称为 *无碳纸*
- 含有可能污染打印机的化学物质的预印纸
- 可能受打印机定影器温度影响的预印纸

- 要求定位精度（在页面上精确设定打印位置）高于  $\pm 2.3$  毫米（ $\pm 0.9$  英寸）的预印纸，例如光学字符识别（OCR）表格。有些情况下，可以使用软件应用程序调整定位，以在这些表格上成功打印。
- 涂层纸（可擦写的铜版纸）、合成纸、热敏纸
- 边缘粗糙、表面粗糙或纹理密集的纸张，或者卷曲的纸张
- 不符合 EN12281:2002（欧洲测试）的再生纸
- 重量小于 60 克/平方米（16 磅）的纸张
- 几个部分组成的表单或文档

## 保存纸张

请使用下列纸张存储指南来帮助避免卡纸和打印质量不稳定：

- 要获得最佳效果，请将纸张保存在温度为 21°C（70°F），相对湿度为 40% 的环境中。大多数标签制造商建议在温度为 18 - 24°C（65 - 75°F），相对湿度在 40 至 60% 之间的环境中打印。
- 将纸张放在纸箱中，并放在平板或支架上保存，不要直接放在地面上。
- 存储时，将单独包装的纸张放在平面上。
- 不要在单独包装的纸张上放置任何物品。
- 只有当您准备将纸张加载到打印机中时，才将纸张从纸箱或包装中取出。纸箱和包装有助于保持纸张清洁、干燥和平整。

## 支持的纸张尺寸、类型和重量

### 支持的纸张尺寸

纸张尺寸和大小	标准或可选的 250 或 550 页进 纸匣	多功能进纸器	ADF	扫描仪玻璃	双面打印模式
名片	X	X	X	✓	X
3 x 5	X	X	X	✓	X
4 x 6	X	X	X	✓	X
<b>A4</b> 210 x 297 毫米（8.27 x 11.7 英寸）	✓	✓	✓	✓	✓
<b>A5</b> 148 x 210 毫米（5.83 x 8.27 英寸）	✓	✓	✓	✓	X
<b>A6</b> 105 x 148 毫米（4.13 x 5.83 英寸）	X	✓	X	✓	X
<b>JIS B5</b> 182 x 257 毫米（7.17 x 10.1 英寸）	✓	✓	✓	✓	X
<b>Letter</b> 215.9 x 279.4 毫米（8.5 x 11 英寸）	✓	✓	✓	✓	✓

\* 仅当纸张宽度至少为 210 毫米（8.27 英寸），长度至少为 279.4 毫米（11 英寸）时，Universal 在双面打印模式中被支持。最小支持的 Universal 尺寸仅在多功能进纸器中被支持。

纸张尺寸和大小	标准或可选的 250 或 550 页进 纸匣	多功能进纸器	ADF	扫描仪玻璃	双面打印模式
<b>Legal</b> 215.9 x 355.6 毫米 (8.5 x 14 英寸)	✓	✓	✓	✓	✓
<b>Executive</b> 184.2 x 266.7 毫米 (7.25 x 10.5 英寸)	✓	✓	✓	✓	X
<b>Oficio (墨西哥)</b> 215.9 x 340.4 毫米 (8.5 x 13.4 英寸)	✓	✓	✓	X	✓
<b>Folio</b> 215.9 x 330.2 毫米 (8.5 x 13 英寸)	✓	✓	✓	X	✓
<b>Statement</b> 139.7 x 215.9 毫米 (5.5 x 8.5 英寸)	✓	✓	✓	✓	X
<b>Universal*</b> 76.2 x 127 毫米 (3 x 5 英寸) 至 215.9 x 359.92 毫米 (8.5 x 14.17 英寸)	✓	✓	✓	✓	✓
<b>7 3/4 Envelope (Monarch)</b> 98.4 x 190.5 毫米 (3.875 x 7.5 英寸)	X	✓	X	X	X
<b>9 Envelope</b> 98.4 x 226.1 毫米 (3.875 x 8.9 英寸)	X	✓	X	X	X
<b>10 Envelope</b> 104.8 x 241.3 毫米 (4.12 x 9.5 英寸)	X	✓	X	X	X
<b>DL Envelope</b> 110 x 220 毫米 (4.33 x 8.66 英寸)	X	✓	X	X	X
<b>C5 Envelope</b> 162 x 229 毫米 (6.38 x 9.01 英寸)	X	✓	X	X	X
<b>B5 Envelope</b> 176 x 250 毫米 (6.93 x 9.84 英寸)	X	✓	X	X	X
<b>其他信封</b> 85.7 x 165 毫米至 215.9 x 355.6 毫米 (3.375 x 6.50 英寸至 8.5 x 14 英寸)	X	✓	X	X	X

\* 仅当纸张宽度至少为 210 毫米 (8.27 英寸)，长度至少为 279.4 毫米 (11 英寸) 时，Universal 在双面打印模式中被支持。最小支持的 Universal 尺寸仅在多功能进纸器中被支持。

## 支持的纸张类型和重量

标准进纸匣支持 60 - 90 克/平方米 (16 - 24 磅) 的纸张重量。进纸匣选件支持 60 - 120 克/平方米 (16 - 32 磅) 的纸张重量。多功能进纸器支持 60 - 163 克/平方米 (16 - 43 磅) 的纸张重量。

纸张类型	250 或 550 页进纸匣	多功能进纸器	双面打印模式	ADF	扫描仪玻璃
普通纸张	√	√	√	√	√
卡片纸	X	√	X	√	√
透明胶片	√	√	X	√	√
再生纸	√	√	√	√	√
纸标签 <sup>1</sup>	√	√	X	√	√
铜版纸	√	√	√	√	√
信封 <sup>2</sup>	X	√	X	X	√
粗糙信封	X	√	X	X	√
信签	√	√	√	√	√
预印纸	√	√	√	√	√
彩色纸	√	√	√	√	√
轻磅纸张	√	√	√	√	√
重磅纸张	√	√	√	√	√
粗糙/棉纸	√	√	X	√	√
自定义类型 [x]	√	√	√	√	√

<sup>1</sup> 支持偶尔使用专为激光打印机设计的单面纸标签。我们建议每个月只能最多打印 20 页纸标签。不支持乙烯基、药品和双面标签。

<sup>2</sup> 使用当单独面朝下放在桌子上时平整的信封。

# 打印

## 打印文档

### 打印表单

使用“表单与收藏夹”来快速方便地访问常用的表单或经常打印的其他信息。在您能够使用此应用程序之前，请首先在打印机上设置它。如需更多信息，请参阅[第 19 页上的“设置'表单与收藏夹'”](#)。

- 1 从主屏幕，导览至：  
  **表单与收藏夹** > 从列表中选择表单 > 输入份数 > 调整其他设置
- 2 应用更改。

### 从计算机打印

**注意：**对于标签、卡片纸和信封，请在发送打印作业之前在打印机中设置纸张尺寸和类型。

- 1 从您尝试打印的文档，打开“打印”对话。
- 2 如果需要，请调整设置。
- 3 发送打印作业。

### 调整碳粉浓度

#### 使用 Embedded Web Server



- 1 打开 Web 浏览器，然后在地址字段中键入打印机 IP 地址。

**注意：**

- 在打印机主屏幕上查看打印机 IP 地址。IP 地址显示为用小数点分隔的四组数字，例如 123.123.123.123。
- 如果您正在使用代理服务器，请临时禁用它以便正确加载 Web 页。

- 2 单击**设置** > **打印设置** > **质量菜单** > **碳粉浓度**。
- 3 调整设置，然后单击**提交**。

#### 使用打印机控制面板

- 1 从主屏幕，导览至：  
 > **设置** > **打印设置** > **质量菜单** > **碳粉浓度**
- 2 调整设置，然后触摸 。



## 从移动设备打印

**注意：**确认打印机和移动设备共享相同的无线网络。如需有关配置移动设备的无线设置的信息，请参阅随设备附带的文档。

### 从移动设备使用“Mopria 打印服务”打印

“Mopria® 打印服务”是移动打印解决方案，适用于在 Android 4.4 或更高版本上运行的移动设备。它允许您直接打印到任何 Mopria 认证打印机。

**注意：**在打印之前，请确认 Mopria 打印服务已启用。

- 1 从移动设备的主屏幕，启动兼容的应用程序。
- 2 点击**打印**，然后选择打印机。
- 3 发送打印作业。

### 从移动设备使用“Google 云打印”进行打印

Google 云打印™ 是一种移动打印服务，允许在移动设备上启用的应用程序打印到任何随时可以使用“Google 云打印”的打印机。

- 1 从移动设备的主屏幕，启动已启用的应用程序。
- 2 点击**打印**，然后选择打印机。
- 3 发送打印作业。

### 从移动设备使用 AirPrint 打印

AirPrint 是一个移动打印解决方案，允许您从苹果设备直接打印到 AirPrint 认证的打印机。

**注意：**此应用程序仅在某些苹果设备中被支持。

- 1 从移动设备的主屏幕，启动兼容的应用程序。
- 2 选择要打印的项目，然后点击共享图标。
- 3 点击**打印**，然后选择打印机。
- 4 发送打印作业。

# 从闪存驱动器打印

## 从闪存驱动器打印

### 注意：

- 在打印加密的 PDF 文件之前，您将得到提示，从打印机控制面板键入文件密码。
- 您不能打印未取得打印许可的文件。

### 1 将闪存驱动器插入 USB 端口中。



### 注意：

- 当插入闪存驱动器时，一个闪存驱动器图标出现在打印机主屏幕上。
- 如果您在打印机要求关注（如发生卡纸）时插入闪存驱动器，打印机将忽略闪存驱动器。
- 如果您在打印机正在处理其他打印作业时插入闪存驱动器，打印机显示屏上会出现**忙**。在处理完这些打印作业后，您可能需要查看挂起作业列表来从闪存驱动器打印文档。

**警告—可能的损坏：**当正在从内存设备打印、读取或写入时，请勿触摸所示区域中的 USB 电缆、任何无线网络适配器、任何连接器、内存设备或打印机。否则，可能会丢失数据。



- 2 从打印机控制面板，触摸您要打印的文档。
- 3 触摸箭头来获得文档的预览。
- 4 使用 **+** 或 **-** 来指定要打印的份数，然后触摸**打印**。

**注意：**

- 在文档结束打印之前请不要从 **USB** 端口中移除闪存驱动器。
- 如果您在离开最初的 **USB** 菜单屏幕后将闪存驱动器留在打印机上，请在主屏幕上触摸**挂起作业**来从闪存驱动器打印文件。

## 支持的闪存驱动器和文件类型

**注意：**

- 高速 **USB** 闪存驱动器必须支持全速标准。不支持低速 **USB** 设备。
- **USB** 闪存驱动器必须支持文件分配表（**FAT**）系统。不支持使用“新技术文件系统（**NTFS**）”或任何其他文件系统格式化的设备。

推荐的闪存驱动器	文件类型
<p>许多闪存驱动器已经过测试认证可用于该打印机。如需更多信息，请与您购买打印机处的销售商联系。</p>	<p>文档：</p> <ul style="list-style-type: none"> <li>• .pdf</li> <li>• .xps</li> </ul> <p>图像：</p> <ul style="list-style-type: none"> <li>• .dcx</li> <li>• .gif</li> <li>• .jpeg 或 .jpg</li> <li>• .bmp</li> <li>• .pcx</li> <li>• .tiff 或 .tif</li> <li>• .png</li> <li>• .fls</li> </ul>

## 打印保密和其他挂起作业

### 在打印机中保存打印作业

1 从主屏幕，导览至：

 > 安全 > 保密打印 > 选择打印作业类型

使用	来
最多无效 PIN 码	限制能够输入无效 PIN 码的次数。 <b>注意：</b> 当达到限制时，对应于该用户名和 PIN 码的打印作业将被删除。
保密作业有效期	将打印作业挂起在计算机中，直到您从打印机控制面板输入 PIN 码。 <b>注意：</b> PIN 码从计算机设置。它必须是使用数字 0 - 9 的四位数。
重复作业有效期	打印并将打印作业保存在打印机内存中。
校验作业有效期	打印一份打印作业的副本，并挂起剩余的副本。它让您检查第一份副本是否令人满意。当打印出所有副本时，打印作业自动从打印机内存中被删除。
保留作业有效期	保存打印作业以便稍后打印。 <b>注意：</b> 打印作业被挂起，直到从“挂起作业”菜单中被删除。
<b>注意：</b>	
<ul style="list-style-type: none"> <li>• 如果打印机需要额外内存来处理其他挂起作业，“保密”、“校验”、“保留”和“重复”打印作业可能被删除。</li> <li>• 您可以设置打印机将打印作业保存在打印机内存中，直到您从打印机控制面板启动打印作业。</li> <li>• 所有能够由用户在打印机上启动的打印作业被称为 <i>挂起作业</i>。</li> </ul>	

2 触摸 。

### 打印挂起作业

- 1 从您尝试打印的文档，打开“打印”对话。
- 2 选择打印机，然后执行下列操作：
  - 对于 Windows 用户，单击**属性**或**首选项**，然后单击**打印并挂起**。
  - 对于 Macintosh 用户，选择**打印并挂起**。
- 3 选择打印作业类型。
- 4 如果需要，分配用户名。
- 5 发送打印作业。
- 6 从打印机主屏幕，触摸**挂起作业**。
- 7 发送打印作业。

### 修改保密打印设置

- 1 打开 Web 浏览器，然后在地址字段中键入打印机 IP 地址。

**注意：**

- 在打印机主屏幕上查看打印机 IP 地址。IP 地址显示为用小数点分隔的四组数字，例如 123.123.123.123。
- 如果您正在使用代理服务器，请临时禁用它以便正确加载 Web 页。

2 单击**设置** > **安全** > **保密打印设置**。

3 修改设置：

- 设置尝试输入 PIN 码的最多次数。当用户超过该值时，该用户的所有作业将被删除。
- 为保密打印作业设置一个到期时间。当用户在该时间段内没有打印作业时，该用户的所有作业将被删除。

4 单击**提交**来保存修改的设置。

## 打印信息页

### 打印字体样本列表

1 从主屏幕，导览至：



> **报告** > **打印字体**

2 触摸 **PCL 字体**或 **PostScript 字体**。

### 打印目录列表

目录列表显示保存在闪存或打印机硬盘中的资源。



从主屏幕，导览至：



> **报告** > **打印目录**

## 取消打印作业

### 从打印机控制面板取消打印作业

- 1 从打印机控制面板，触摸**取消作业**或在键盘上按 。
- 2 触摸您要取消的打印作业，然后触摸**删除选定作业**。  
**注意：** 如果您在键盘上按 ，请触摸**恢复**来返回到主屏幕。

### 从计算机取消打印作业。

- 1 根据操作系统，请执行下面任一操作：
  - 打开打印机文件夹，然后选择您的打印机。
  - 从 **Apple** 菜单中的“系统预置”，导览至您的打印机。
- 2 选择要取消的打印作业。

## 复印

自动文档传送器 (ADF)	扫描仪玻璃
 <p>ADF 用于多页文档，包括两面打印页。</p>	 <p>扫描仪玻璃用于单页文档、书页、小物品（如明信片或照片）、透明胶片、照片纸或薄介质（如杂志剪报）。</p>

## 制作副本

### 进行快速复印

- 1 将原始文档面朝上放入 ADF 进纸匣中，让短边先进入，或面朝下放在扫描仪玻璃上。

**注意：**

- 请勿将明信片、照片、小物品、透明胶片、照片纸或薄介质（例如杂志剪报）放入 ADF 进纸匣中。请将这些物品放在扫描仪玻璃上。
- 当纸张正确加载时，ADF 指示灯会变亮。

- 2 如果您将文档放入 ADF 进纸匣中，请调整纸张导片。

**注意：** 为避免剪裁图像，请确认原始文档的尺寸与复印纸张的尺寸相同。

- 3 从打印机控制面板，按 。

### 使用 ADF 复印

- 1 将原始文档面朝上放入 ADF 进纸匣中，让短边先进入。

**注意：**

- 请勿将明信片、照片、小物品、透明胶片、照片纸或薄介质（例如杂志剪报）放入 ADF 进纸匣中。请将这些物品放在扫描仪玻璃上。
- 当纸张正确加载时，ADF 指示灯会变亮。

- 2 调整纸张导片。

3 从主屏幕，导览至：

复印 > 指定复印设置 > 复印

## 使用扫描仪玻璃复印

1 将原始文档面朝下放在扫描仪玻璃的左上角上。

2 从主屏幕，导览至：

复印 > 指定复印设置 > 复印

如果您要扫描更多页面，请将下一个文档放在扫描仪玻璃上，然后触摸**扫描下一页**。

3 触摸**完成作业**。

## 复印照片

1 将照片面朝下放在扫描仪玻璃的左上角上。

2 从主屏幕，导览至：

复印 > 内容 > 照片 > 

3 从“内容来源”菜单，选择最匹配原始照片的适当设置。

4 触摸  > 复印

**注意：**如果您要复印更多照片，请将下一张照片放在扫描仪玻璃上，然后触摸**扫描下一页**。

5 触摸**完成作业**。

## 使用特殊介质复印

### 使用透明胶片复印

1 将原始文档面朝上放入 ADF 进纸匣中，让短边先进入，或面朝下放在扫描仪玻璃上。

**注意：**

- 请勿将明信片、照片、小物品、透明胶片、照片纸或薄介质（例如杂志剪报）放入 ADF 进纸匣中。请将这些物品放在扫描仪玻璃上。
- 当纸张正确加载时，ADF 指示灯会变亮。

2 从主屏幕，导览至：

复印 > 复印来源 > 选择原始文档的尺寸

3 导览至：

复印到 > 选择装有透明胶片的进纸匣 > 复印

如果没有进纸匣支持透明胶片，请导览至：

手动进纸器 > 选择透明胶片的尺寸 > 透明胶片

4 将透明胶片加载到多功能进纸器中，然后触摸**复印**。

## 使用信签复印

1 将原始文档面朝上放入 ADF 进纸匣中，让短边先进入，或面朝下放在扫描仪玻璃上。

**注意：**

- 请勿将明信片、照片、小物品、透明胶片、照片纸或薄介质（例如杂志剪报）放入 ADF 进纸匣中。请将这些物品放在扫描仪玻璃上。
- 当纸张正确加载时，ADF 指示灯会变亮。

2 从主屏幕，导览至：

复印 > 复印来源 > 选择原始文档的尺寸

3 触摸复印到 > 手动进纸器。

4 加载信签时，让打印面朝上，顶边先进入多功能进纸器。

5 触摸信签的尺寸，然后触摸信签 > 复印。

## 定制复印设置

### 复印到不同的尺寸

1 将原始文档面朝上放入 ADF 进纸匣中，让短边先进入，或面朝下放在扫描仪玻璃上。

**注意：**

- 请勿将明信片、照片、小物品、透明胶片、照片纸或薄介质（例如杂志剪报）放入 ADF 进纸匣中。请将这些物品放在扫描仪玻璃上。
- 当纸张正确加载时，ADF 指示灯会变亮。

2 如果您将文档放入 ADF 进纸匣中，请调整纸张导片。

3 从主屏幕，导览至：

复印 > 复印来源 > 选择原始文档的尺寸

4 导览至：

复印到 > 选择用于复印的新尺寸 > 复印

**注意：** 如果选定的纸张尺寸与“复印来源”的尺寸不同，打印机会自动缩放尺寸。

### 使用选定进纸匣中的纸张进行复印

1 将原始文档面朝上放入 ADF 进纸匣中，让短边先进入，或面朝下放在扫描仪玻璃上。

**注意：**

- 请勿将明信片、照片、小物品、透明胶片、照片纸或薄介质（例如杂志剪报）放入 ADF 进纸匣中。请将这些物品放在扫描仪玻璃上。
- 当纸张正确加载时，ADF 指示灯会变亮。

2 如果您将文档放入 ADF 进纸匣中，请调整纸张导片。



3 从主屏幕，导览至：

复印 > 复印来源 > 选择原始文档的尺寸

4 触摸**复印到**，然后选择装有您要使用的纸张类型的进纸匣。

5 触摸**复印**。

## 复印不同的纸张尺寸

请使用 ADF 来复印使用不同纸张尺寸的原始文档。根据加载的纸张尺寸以及“复印到”和“复印来源”设置，每个副本或者被打印在混合的纸张尺寸上（例 1），或者被缩放以适合单一的纸张尺寸（例 2）。

### 例 1：在混合的纸张尺寸上复印

1 将原始文档面朝上放入 ADF 进纸匣中，让短边先进入，或面朝下放在扫描仪玻璃上。

**注意：**

- 请勿将明信片、照片、小物品、透明胶片、照片纸或薄介质（例如杂志剪报）放入 ADF 进纸匣中。请将这些物品放在扫描仪玻璃上。
- 当纸张正确加载时，ADF 指示灯会变亮。

2 如果您将文档放入 ADF 进纸匣中，请调整纸张导片。

3 从主屏幕，导览至：

复印 > 复印来源 > 混合尺寸 > 复印到 > 自动尺寸匹配 > 复印

扫描仪将在扫描时识别不同的纸张尺寸。副本被打印在与原始文档的纸张尺寸相应的混合纸张尺寸上。

### 例 2：在单一的纸张尺寸上复印

1 将原始文档面朝上放入 ADF 进纸匣中，让短边先进入，或面朝下放在扫描仪玻璃上。

**注意：**

- 请勿将明信片、照片、小物品、透明胶片、照片纸或薄介质（例如杂志剪报）放入 ADF 进纸匣中。请将这些物品放在扫描仪玻璃上。
- 当纸张正确加载时，ADF 指示灯会变亮。

2 如果您将文档放入 ADF 进纸匣中，请调整纸张导片。

3 从主屏幕，导览至：

复印 > 复印来源 > 混合尺寸 > 复印到 > Letter > 复印

扫描仪将在扫描时识别不同的纸张尺寸，然后将混合的纸张尺寸缩放到适合选定的纸张尺寸。

## 在纸张的两个面上复印（双面打印）

1 将原始文档面朝上放入 ADF 进纸匣中，让短边先进入，或面朝下放在扫描仪玻璃上。

**注意：**

- 请勿将明信片、照片、小物品、透明胶片、照片纸或薄介质（例如杂志剪报）放入 ADF 进纸匣中。请将这些物品放在扫描仪玻璃上。
- 当纸张正确加载时，ADF 指示灯会变亮。

2 如果您将文档放入 ADF 进纸匣中，请调整纸张导片。

### 3 从主屏幕，导览至：

复印 > 面数（双面打印） > 选择首选的双面打印方法

**注意：**对于首选的双面打印方法，第一个数字代表原始文档的面数；第二个数字代表副本的面数。例如，如果您有 2 面的原始文档并且希望获得 2 面的副本，那么请选择“2 面到 2 面”。

### 4 触摸 > 复印。

## 缩小或放大副本

副本可以缩放为原始文档尺寸的 25% 到 400%。

### 1 将原始文档面朝上放入 ADF 进纸匣中，让短边先进入，或面朝下放在扫描仪玻璃上。

**注意：**

- 请勿将明信片、照片、小物品、透明胶片、照片纸或薄介质（例如杂志剪报）放入 ADF 进纸匣中。请将这些物品放在扫描仪玻璃上。
- 当纸张正确加载时，ADF 指示灯会变亮。

### 2 如果您将文档放入 ADF 进纸匣中，请调整纸张导片。

### 3 从主屏幕，触摸**复印**。

### 4 从“缩放”区域，触摸 或 来放大或缩小副本。

**注意：**

- “缩放”的出厂默认设置是“自动”。
- 如果您保留“缩放”设置为“自动”，那么原始文档的内容将会被缩放至适合您正在复印的纸张尺寸。
- 在手动设置“缩放”之后触摸**复印到**或**复印来源**会将缩放值更改回“自动”。

### 5 触摸**复印**。

## 调整复印质量

### 1 将原始文档面朝上放入 ADF 进纸匣中，让短边先进入，或面朝下放在扫描仪玻璃上。

**注意：**

- 请勿将明信片、照片、小物品、透明胶片、照片纸或薄介质（例如杂志剪报）放入 ADF 进纸匣中。请将这些物品放在扫描仪玻璃上。
- 当纸张正确加载时，ADF 指示灯会变亮。

### 2 如果您将文档放入 ADF 进纸匣中，请调整纸张导片。

### 3 从主屏幕，导览至：

复印 > 内容

### 4 触摸最能代表您正在复印文档的内容类型的按钮。

- **文本**—原始文档的内容主要是文本或线条图案。
- **文本/照片**—原始文档是文本、图形和照片的混合。

- **照片**—原始文档主要是照片或图像。
- **图形**—原始文档主要是商业类型图形，如饼图、条形图和动画。

5 触摸 。

6 触摸最能代表您正在复印文档的内容来源的按钮。

- **彩色激光**—原始文档使用彩色激光打印机打印。
- **喷墨**—原始文档使用喷墨打印机打印。
- **杂志**—原始文档来自杂志。
- **印刷品**—原始文档使用印刷机印刷。
- **黑白激光**—原始文档使用单色激光打印机打印。
- **照片/底片**—原始文档是来自底片的照片。
- **报纸**—原始文档来自报纸。
- **其他**—原始文档使用备用或未知的打印机打印。

7 触摸  > 复印。

## 逐份打印副本

如果您打印文档的多份副本，您可以选择按批次打印副本（逐份打印）或按页组打印副本（非逐份打印）。



1 将原始文档面朝上放入 ADF 进纸匣中，让短边先进入，或面朝下放在扫描仪玻璃上。

**注意：**

- 请勿将明信片、照片、小物品、透明胶片、照片纸或薄介质（例如杂志剪报）放入 ADF 进纸匣中。请将这些物品放在扫描仪玻璃上。
- 当纸张正确加载时，ADF 指示灯会变亮。

2 如果您将文档放入 ADF 进纸匣中，请调整纸张导片。

3 从主屏幕，导览至：

复印 > 输入份数 > 逐份打印 > 选择首选的页序 >  > 复印

## 在副本之间放置分隔页

1 将原始文档面朝上放入 ADF 进纸匣中，让短边先进入，或面朝下放在扫描仪玻璃上。

**注意：**

- 请勿将明信片、照片、小物品、透明胶片、照片纸或薄介质（例如杂志剪报）放入 ADF 进纸匣中。请将这些物品放在扫描仪玻璃上。
- 当纸张正确加载时，ADF 指示灯会变亮。

2 如果您将文档放入 ADF 进纸匣中，请调整纸张导片。

3 从主屏幕，导览至：

复印 > 分隔页

**注意：**设置“逐份打印”为“1,2,3 - 1,2,3”来在份数之间放置分隔页。如果“逐份打印”设置为“1,1,1 - 2,2,2”，分隔页将被添加到复印作业的结尾。如需更多信息，请参阅[第 75 页上的“逐份打印副本”](#)。

4 请选择下列选项之一：

- 份数之间
- 作业之间
- 页面之间
- 关

5 触摸  > 复印。

## 将多个页面复印到一张纸上

为了节省纸张，您可以将多页文档的两个或四个连续页面复印到一张纸上。

**注意：**

- 确认将纸张尺寸设置为 Letter、Legal、A4 或 JIS B5。
- 确认将副本尺寸设置为 100%。

1 将原始文档面朝上放入 ADF 进纸匣中，让短边先进入，或面朝下放在扫描仪玻璃上。

**注意：**

- 请勿将明信片、照片、小物品、透明胶片、照片纸或薄介质（例如杂志剪报）放入 ADF 进纸匣中。请将这些物品放在扫描仪玻璃上。
- 当纸张正确加载时，ADF 指示灯会变亮。

2 如果您将文档放入 ADF 进纸匣中，请调整纸张导片。

3 从主屏幕，导览至：

复印 > 纸张节省 > 选择您需要的输出 >  > 复印

**注意：**如果“纸张节省”设置为“关”，“打印页面边框”选项不可用。

## 在副本上放置信息

### 在页面上放置页眉或页脚

1 将原始文档面朝上放入 ADF 进纸匣中，让短边先进入，或面朝下放在扫描仪玻璃上。

**注意：**

- 请勿将明信片、照片、小物品、透明胶片、照片纸或薄介质（例如杂志剪报）放入 ADF 进纸匣中。请将这些物品放在扫描仪玻璃上。
- 当纸张正确加载时，ADF 指示灯会变亮。

2 如果您将文档放入 ADF 进纸匣中，请调整纸张导片。

3 从主屏幕，导览至：

复印 > 页眉/页脚

4 选择页眉或页脚，然后触摸 。

5 选择您要插入页眉或页脚的位置，接着选择文本选项，然后触摸 。

6 选择您要打印页眉或页脚的位置，然后触摸 。

7 从“页眉/页脚”菜单，触摸  > 复印。

## 在每一页上放置背景画面消息

1 将原始文档面朝上放入 ADF 进纸匣中，让短边先进入，或面朝下放在扫描仪玻璃上。

**注意：**

- 请勿将明信片、照片、小物品、透明胶片、照片纸或薄介质（例如杂志剪报）放入 ADF 进纸匣中。请将这些物品放在扫描仪玻璃上。
- 当纸张正确加载时，ADF 指示灯会变亮。

2 如果您将文档放入 ADF 进纸匣中，请调整纸张导片。

3 从主屏幕，导览至：

复印 > 背景画面 > 选择背景画面消息 > 。

**注意：**消息选项有“急件”、“密件”、“副本”、“自定义”和“草稿”。

4 触摸复印。

## 取消复印作业

### 当原始文档在 ADF 中时取消复印作业

当 ADF 开始处理文档时，请在打印机控制面板上触摸取消作业。

### 当使用扫描仪玻璃复印页面时取消复印作业

从主屏幕，触摸取消作业。

显示屏上出现正在取消。当作业被取消后，出现“复印”屏幕。

### 当正在打印页面时取消复印作业

1 从打印机控制面板，触摸取消作业或在键盘上按 。

2 触摸您要取消的作业，然后触摸 删除选定作业。

**注意：**如果您在键盘上按 ，请触摸恢复来返回到主屏幕。

## 理解复印选项

### 复印来源

此选项打开一个屏幕，您可以在这里选择原始文档的纸张尺寸。

- 触摸与原始文档相匹配的纸张尺寸。
- 要复印包含具有相同宽度的混合纸张尺寸的原始文档，请触摸**混合尺寸**。
- 要设置打印机自动检测原始文档的尺寸，请触摸**自动尺寸检测**。



### 复印到

此选项打开一个屏幕，您可以在这里输入您将用于打印副本的纸张尺寸和类型。

- 触摸与加载的纸张相符的纸张尺寸和类型。
- 如果“复印来源”和“复印到”的设置不同，打印机将自动调整“缩放”设置来适应差异。
- 如果您要用于复印的纸张类型或尺寸没有被加载到进纸匣之一中，请触摸**手动进纸器**，然后在多功能进纸器中手动加载纸张。
- 当“复印到”被设置为“自动尺寸匹配”时，每个副本与原始文档的纸张尺寸相匹配。如果匹配的纸张尺寸没有在任何一个进纸匣中，那么会出现**未发现纸张尺寸**，并提示在进纸匣或多功能进纸器中加载纸张。

### 缩放

此选项让您将文档缩放为原始文档尺寸的 25% 到 400%。您也可以设置自动缩放。

- 当复印到不同的纸张尺寸，如从 **legal** 尺寸到 **letter** 尺寸的纸张时，设置“复印来源”和“复印到”纸张尺寸自动缩放扫描图像以适合您用于复印的纸张尺寸。
- 要以 1% 的量减小或增大值，请在打印机控制面板上触摸  或 。要持续减小或增大值，请按住按钮 2 秒或更多的时间。

### 浓度

此选项让您调整副本相对于原始文档的深浅程度。

### 面数（双面打印）

此选项让您从一面或两面的原始文档制作一面或两面的副本。

### 逐份打印

此选项当打印文档的多份副本时，按顺序堆放打印作业的页面。

### 份数

此选项让您设置要打印的份数。

## 内容

此选项让您设置原始文档的类型和来源。

请从下列内容类型中选择：

- **图形**—原始文档主要是商业类型图形，如饼图、条形图和动画。
- **照片**—原始文档主要是照片或图像。
- **文本**—原始文档的内容主要是文本或线条图案。
- **文本/照片**—原始文档是文本、图形和照片的混合。

请从下列内容来源中选择：

- **黑白激光**—原始文档使用单色激光打印机打印。
- **彩色激光**—原始文档使用彩色激光打印机打印。
- **喷墨**—原始文档使用喷墨打印机打印。
- **杂志**—原始文档来自杂志。
- **报纸**—原始文档来自报纸。
- **其他**—原始文档使用备用或未知的打印机打印。
- **照片/底片**—原始文档是来自底片的照片。
- **印刷品**—原始文档使用印刷机印刷。

## 高级双面打印



此选项让您指定文档方向，无论文档是单面还是双面，以及文档如何装订。

## 另存为快捷方式

此选项让您通过分配一个快捷方式名称来保存当前设置。

**注意：**选择此选项自动分配下一个可用的快捷方式号码。

## 边距改变

此选项让您通过移动扫描图像来增加或减少页边距的尺寸。触摸  或  来设置您需要的页边距。如果附加的边距太大，副本将被剪裁。

## 边缘消除

此选项让您消除围绕文档边缘的污迹或标记。您可以选择消除围绕纸张四边的相等区域，或是挑选特定的一边。“边缘消除”也会清除选定区域内的所有内容，使该部分扫描上无任何内容。

## 背景画面

此选项让您创建覆盖副本内容的水印（或消息）。您可以从“密件”、“副本”、“草稿”、“急件”和“自定义”中选择。您可以在“输入自定义文本背景画面并按‘确定’”字段中键入自定义消息。消息将以浅色的大字横越每个页面。

## 封面页设置

此选项让您设置副本和小册子的封面页。

## 分隔页

此选项让您将一张空白纸放在副本、打印、页面、打印作业或复印作业之间。分隔页可以从装有与您用于打印副本的纸张不同类型或颜色的纸张的进纸匣送入。

## 页眉/页脚

此选项让您插入页眉或页脚，并指定它在页面上的位置。

请选择下列选项之一：

- 页码编号
- 自定义文本
- 日期/时间
- 页码

## 纸张节省

此选项让您将原始文档的两页或更多页打印在同一页上。“纸张节省”也被称为 *N* 页打印，其中 *N* 代表页数。例如：“2 页”将文档的两页打印在单个页面上，“4 页”将文档的四页打印在单个页面上。

## 高级图像

此选项让您在复印文档之前，调整“自动居中”、“背景消除”、“颜色漏失”、“对比度”、“镜像图像”、“反白图像”、“边对边扫描”、“阴影细节”、“清晰度”和“温度”设置。

## 创建小册子

此选项让您创建一个逐份打印页面的序列，当折叠时形成一个原始文档页面尺寸一半大小的小册子，并且所有页面按顺序排列。您可以选择一面或两面。

**注意：**此选项仅在打印机硬盘已安装时出现。

## 自定义作业

此选项让您将多个扫描作业合并成一个单一的作业，并且仅在工作的打印机硬盘已安装时出现。

## 调整 ADF 偏斜

此选项让您拉直在从 ADF 进纸匣接收时略微偏斜的扫描图像。



## 电子邮件

自动文档传送器 (ADF)	扫描仪玻璃
 <p>ADF 用于多页的文档。</p>	 <p>扫描仪玻璃用于单页、小物品（如明信片或照片）、透明胶片、照片纸或薄介质（如杂志剪报）。</p>

## 设置电子邮件功能

1 打开 Web 浏览器，然后在地址字段中键入打印机 IP 地址。

注意：

- 在打印机主屏幕上查看打印机 IP 地址。IP 地址显示为用小数点分隔的四组数字，例如 123.123.123.123。
- 如果您正在使用代理服务器，请临时禁用它以便正确加载 Web 页。

2 单击 **设置** > **电子邮件/FTP 设置** > **电子邮件设置**。

3 输入适当的信息，然后单击 **提交**。

## 创建电子邮件快捷方式

### 使用 Embedded Web Server 创建电子邮件快捷方式

1 打开 Web 浏览器，然后在地址字段中键入打印机 IP 地址。

注意：

- 在打印机主屏幕上查看打印机 IP 地址。IP 地址显示为用小数点分隔的四组数字，例如 123.123.123.123。
- 如果您正在使用代理服务器，请临时禁用它以便正确加载 Web 页。

2 单击 **设置**。

3 从“其他设置”列，单击 **管理快捷方式** > **电子邮件快捷方式设置**。

- 4 为电子邮件收件人键入唯一的名称，然后键入电子邮件地址。如果您输入多个地址，请用逗号分隔每一个地址。
- 5 单击**添加**。

## 使用打印机控制面板创建电子邮件快捷方式

- 1 从主屏幕，导览至：

电子邮件 > 收件人 > 键入收件人的电子邮件地址 > 

**注意：**要创建一组收件人，请触摸 ，然后键入下一个收件人的电子邮件地址。

- 2 触摸**主题** > 键入电子邮件主题 > 

- 3 触摸**消息** > 键入您的消息 > 

- 4 调整电子邮件设置。

**注意：**如果您在创建电子邮件快捷方式之后更改设置，设置不会被保存。

- 5 触摸**另存为快捷方式**。

- 6 为快捷方式键入唯一的名称，然后触摸 

- 7 检验快捷方式名称是否正确，然后触摸**确定**。

如果快捷方式名称不正确，请触摸**取消**，然后重新输入信息。

**注意：**

- 快捷方式名称出现在打印机主屏幕上的“电子邮件快捷方式”图标中。
- 当使用相同设置用电子邮件发送其他文档时，您可以使用快捷方式。

## 用电子邮件发送文档

**注意：**您也可以通过从打印机主屏幕使用“多目标扫描方案”或“我的快捷方式”应用程序来用电子邮件发送扫描文档。如需更多信息，请参阅第 18 页上的[“激活主屏幕应用程序”](#)。

## 使用打印机控制面板发送电子邮件

- 1 将原始文档面朝上放入 ADF 进纸匣中，让短边先进入，或面朝下放在扫描仪玻璃上。

**注意：**

- 请勿将明信片、照片、小物品、透明胶片、照片纸或薄介质（例如杂志剪报）放入 ADF 进纸匣中。请将这些物品放在扫描仪玻璃上。
- 当纸张正确加载时，ADF 指示灯会变亮。

- 2 如果您将文档放入 ADF 进纸匣中，请调整纸张导片。

**注意：**为避免剪裁图像，请确认原始文档的尺寸与复印纸张的尺寸相同。

- 3 从主屏幕，导览至：

电子邮件 > 收件人

4 键入电子邮件地址，或按 #，然后输入快捷方式号码。

要输入其他收件人，请触摸 ，然后输入您要添加的电子邮件地址或快捷方式号码。

**注意：**您也可以使用地址簿输入电子邮件地址。

5 触摸  > 发送电子邮件。

## 使用快捷方式号码发送电子邮件

1 将原始文档面朝上放入 ADF 进纸匣中，让短边先进入，或面朝下放在扫描仪玻璃上。

**注意：**

- 请勿将明信片、照片、小物品、透明胶片、照片纸或薄介质（例如杂志剪报）放入 ADF 进纸匣中。请将这些物品放在扫描仪玻璃上。
- 当纸张正确加载时，ADF 指示灯会变亮。

2 如果您将文档放入 ADF 进纸匣中，请调整纸张导片。

3 按 #，接着使用键盘输入快捷方式号码，然后触摸 .

要输入其他收件人，请触摸 ，然后输入您要添加的电子邮件地址或快捷方式号码。

4 触摸  > 发送电子邮件。

## 使用地址簿发送电子邮件

1 将原始文档面朝上放入 ADF 进纸匣中，让短边先进入，或面朝下放在扫描仪玻璃上。

**注意：**

- 请勿将明信片、照片、小物品、透明胶片、照片纸或薄介质（例如杂志剪报）放入 ADF 进纸匣中。请将这些物品放在扫描仪玻璃上。
- 当纸张正确加载时，ADF 指示灯会变亮。

2 如果您将文档放入 ADF 进纸匣中，请调整纸张导片。

3 从主屏幕，导览至：

电子邮件 > 收件人 >  > 键入收件人的名称 > 

4 触摸收件人的名称。

要搜索其他收件人，请触摸 **新搜索**，然后键入下一个收件人的名称。

5 触摸  > 发送电子邮件。

## 定制电子邮件设置

### 添加电子邮件主题和消息信息

1 将原始文档面朝上放入 ADF 进纸匣中，让短边先进入，或面朝下放在扫描仪玻璃上。

**注意：**

- 请勿将明信片、照片、小物品、透明胶片、照片纸或薄介质（例如杂志剪报）放入 ADF 进纸匣中。请将这些物品放在扫描仪玻璃上。
- 当纸张正确加载时，ADF 指示灯会变亮。

2 如果您将文档放入 ADF 进纸匣中，请调整纸张导片。

3 从主屏幕，导览至：

电子邮件 > 收件人 > 键入电子邮件地址 > 

4 触摸**主题** > 键入电子邮件主题 > 

5 触摸**消息** > 键入您的消息 > 

## 更改输出文件类型

1 将原始文档放入 ADF 进纸匣中，或放在扫描仪玻璃上。

2 从主屏幕，导览至：

电子邮件 > 收件人 > 键入电子邮件地址 >  > 发送为

3 选择您要发送的文件类型。

4 触摸  > 发送。

## 取消电子邮件

- 如果使用 ADF，请在出现**正在扫描**时触摸**取消作业**。
- 如果使用扫描仪玻璃，请在出现**正在扫描**或者出现**扫描下一页 / 完成作业**时触摸**取消作业**。

## 理解电子邮件选项

### 收件人

此选项让您输入您的电子邮件的收件人。您可以输入多个电子邮件地址。

### 主题

此选项让您键入电子邮件的主题。

### 消息

此选项让您键入将与扫描附件一起发送的消息。

## 文件名

此选项让您定制附件的文件名。

## 另存为快捷方式

此选项让您通过分配一个快捷方式名称来将当前设置保存为快捷方式。

**注意：**选择此选项自动分配下一个可用的快捷方式号码。

## 原始尺寸

此选项让您设置您要用电子邮件发送的文档的纸张尺寸。当“原始尺寸”被设置为“混合尺寸”时，您可以扫描包含混合纸张尺寸（**letter** 和 **legal** 尺寸页面）的原始文档。

## 浓度

此选项让您调整扫描的文档相对于原始文档的深浅程度。

## 分辨率

此选项让您调整电子邮件的输出质量。增加图像分辨率会增加电子邮件文件大小和扫描原始文档所需要的时间。降低图像分辨率会减小文件大小。

## 发送为

此选项让您为扫描图像设置输出类型。

请选择下列选项之一：

- **PDF**—使用此项创建具有多页的单个文件。这可以发送为安全或压缩的文件。
- **TIFF**—使用此项创建多个文件或单个文件。如果在 **Embedded Web Server** 的“设置”菜单中关闭“多页 TIFF”，则 TIFF 在每个文件中保存一页。文件大小通常比同等的 JPEG 文件大。
- **JPEG**—使用此项为您的原始文档的每一页创建并附加一个单独的文件。
- **XPS**—使用此项创建具有多页的单个 XPS 文件。

## 内容

此选项让您设置原始文档的类型和来源。

请从下列内容类型中选择：

- **图形**—原始文档主要是商业类型图形，如饼图、条形图和动画。
- **照片**—原始文档主要是照片或图像。
- **文本**—原始文档的内容主要是文本或线条图案。
- **文本/照片**—原始文档是文本、图形和照片的混合。

请从下列内容来源中选择：

- **黑白激光**—原始文档使用单色激光打印机打印。
- **彩色激光**—原始文档使用彩色激光打印机打印。

- **喷墨**—原始文档使用喷墨打印机打印。
- **杂志**—原始文档来自杂志。
- **报纸**—原始文档来自报纸。
- **其他**—原始文档使用备用或未知的打印机打印。
- **照片/底片**—原始文档是来自底片的照片。
- **印刷品**—原始文档使用印刷机印刷。

## 页面设置

此选项让您更改下列设置：

- **面数（双面打印）**—这指定原始文档是只打印在纸张的一个面上还是两个面上。这也确定需要扫描哪些内容以包括在电子邮件中。
- **方向**—这指定原始文档的方向，然后更改“面数（双面打印）”和“装订”设置以匹配方向。
- **装订**—这指定原始文档是在长边装订还是短边装订。

## 自定义作业

此选项让您将多个扫描作业合并成一个单一的作业，并且仅在工作的打印机硬盘已安装时出现。

## 扫描预览

此选项让您在图像被包括到电子邮件中之前查看图像的第一页。当第一页被扫描后，扫描暂停并出现预览图像。

**注意：**此选项仅在工作的打印机硬盘已安装时出现。

## 传输日志

此选项让您打印传输日志或传输错误日志。

## 边缘消除

此选项让您消除围绕文档边缘的污迹或任何标记。您可以消除围绕纸张四边的相等区域，或者也可以挑选特定的一边。“边缘消除”也会清除选定区域内的所有内容，使该部分扫描上无任何内容。

## 高级图像

此选项让您在使用电子邮件发送文档之前调整“背景消除”、“色彩平衡”、“颜色漏失”、“对比度”、“JPEG 质量”、“镜像图像”、“反白图像”、“边对边扫描”、“阴影细节”、“清晰度”和“温度”设置。

## 调整 ADF 偏斜

此选项让您拉直在从 ADF 进纸匣接收时略微偏斜的扫描图像。

# 传真

自动文档传送器 (ADF)	扫描仪玻璃
 <p>ADF 用于多页文档，包括两面打印页。</p>	 <p>扫描仪玻璃用于单页文档、书页、小物品（如明信片或照片）、透明胶片、照片纸或薄介质（如杂志剪报）。</p>

## 设置打印机发送传真

**⚠️ 小心—电击危险：** 在雷雨天气时，请不要使用传真功能。也不要再在雷雨天气时设置本产品，或者使用传真功能、电源线或电话线进行带电操作或线缆连接。

### 注意：

- 下列连接方法仅在部分国家或地区适用。
- 在最初的打印机设置期间，请取消选择传真功能和任何您准备稍后设置的其他功能，然后触摸**继续**。
- 如果传真功能被启用但没有完全设置，指示灯可能闪烁红光。

**警告—可能的损坏：** 当正在发送或接收传真时，请不要触碰所示区域内的电缆或打印机。



## 初始传真设置

许多国家和地区要求外发的传真在每个传输页面的顶部或底部的空白处，或者在传输的第一页上包含下列信息：传真名称（发送消息的商业机构、其他实体或个人的标识）和传真号码（发送传真的机器、商业机构、其他实体或个人的电话号码）。如需更多信息，请参阅第 268 页上的“[通信终端设备管制通告](#)”。

要输入您的传真设置信息，请使用打印机控制面板，或者使用您的浏览器访问 **Embedded Web Server**，然后进入“设置”菜单。

**注意：**如果您没有 TCP/IP 环境，那么您必须使用打印机控制面板来输入您的传真设置信息。

### 使用打印机控制面板进行传真设置

当打印机第一次打开时，会出现一系列启动屏幕。如果打印机有传真功能，那么会出现“传真名称”和“传真号码”屏幕。

- 1 当出现“传真名称”屏幕时，请执行下列操作：
  - a 输入将要被打印在所有外发传真上的名称。
  - b 输入传真名称，然后触摸**提交**。
- 2 当出现“传真号码”屏幕时，请输入传真号码，然后触摸**提交**。

### 使用 **Embedded Web Server** 进行传真设置

- 1 打开 Web 浏览器，然后在地址字段中键入打印机 IP 地址。



**注意：**

- 在打印机主屏幕上查看打印机 IP 地址。IP 地址显示为用小数点分隔的四组数字，例如 123.123.123.123。
- 如果您正在使用代理服务器，请临时禁用它以便正确加载 Web 页。

- 2 单击**设置** > **传真设置** > **模拟传真设置**。
- 3 “在传真名称”字段中，键入要被打印在所有外发传真上的名称。
- 4 在“传真号码”字段中，输入打印机传真号码。
- 5 单击**提交**。

## 选择传真连接

### 使用标准电话线路设置传真

-  **小心—电击危险：** 为避免电击危险，请不要在雷雨天气时设置本产品，或者使用电源线、传真特性或电话线进行带电操作或线缆连接。
-  **小心—电击危险：** 为避免电击危险，在雷雨天气时，请不要使用传真功能。
-  **小心—可能的伤害：** 为了降低发生火灾的风险，当连接此产品到公共交换电话网络时，请只使用 26 AWG 或更大的通信线 (RJ-11)。澳大利亚用户的通信线必须获得 Australian Communications and Media Authority 的批准。



### 设置 1: 打印机连接到专用传真线路

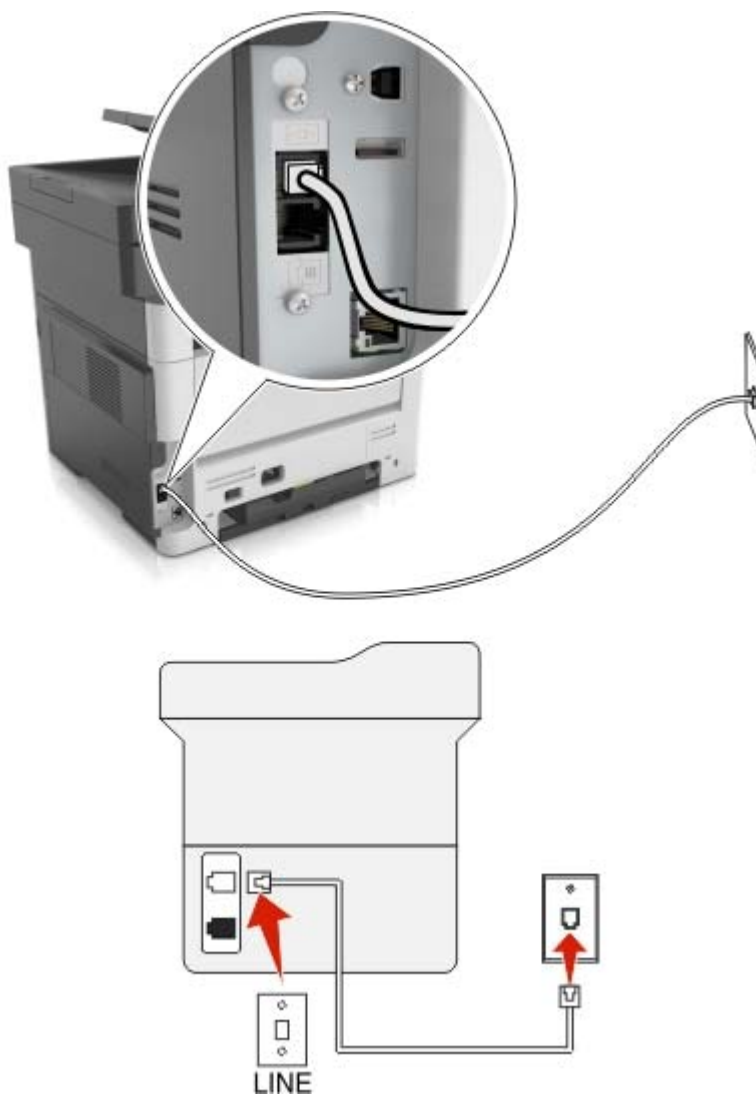

- 1 将电话线的一端连接到打印机的线路端口。
- 2 将电话线的另一端连接到活动的模拟墙壁插孔中。

#### 注意:

- 您可以设置打印机自动接收传真（自动应答开）或手动接收传真（自动应答关）。
- 如果您想要自动接收传真，请设置打印机在指定的振铃次数后接听。

### 设置 2: 打印机与应答机共享线路

**注意:** 如果您订购了特色振铃服务，请确认您为打印机设置了正确的振铃模式。否则，即使您已经设置打印机自动接收传真，打印机也不接收传真。

## 连接到相同的电话墙壁插孔

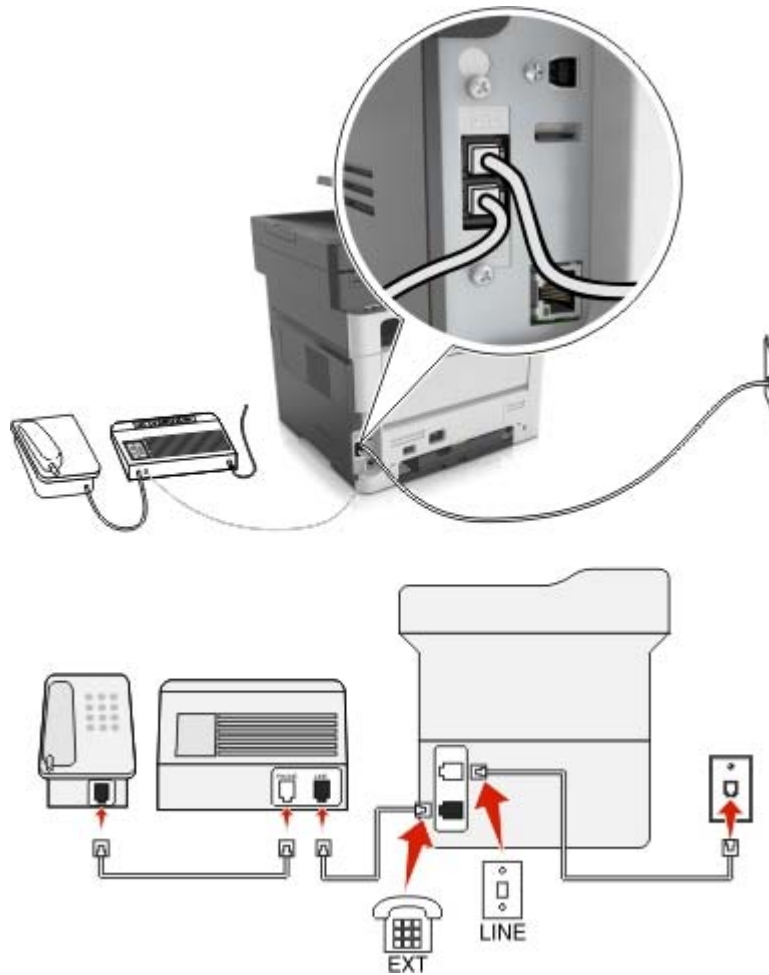

- 1 将电话线的一端连接到打印机的线路端口。
- 2 将电话线的另一端连接到活动的模拟墙壁插孔中。
- 3 将应答机连接到打印机的电话端口。

## 连接到不同的墙壁插孔

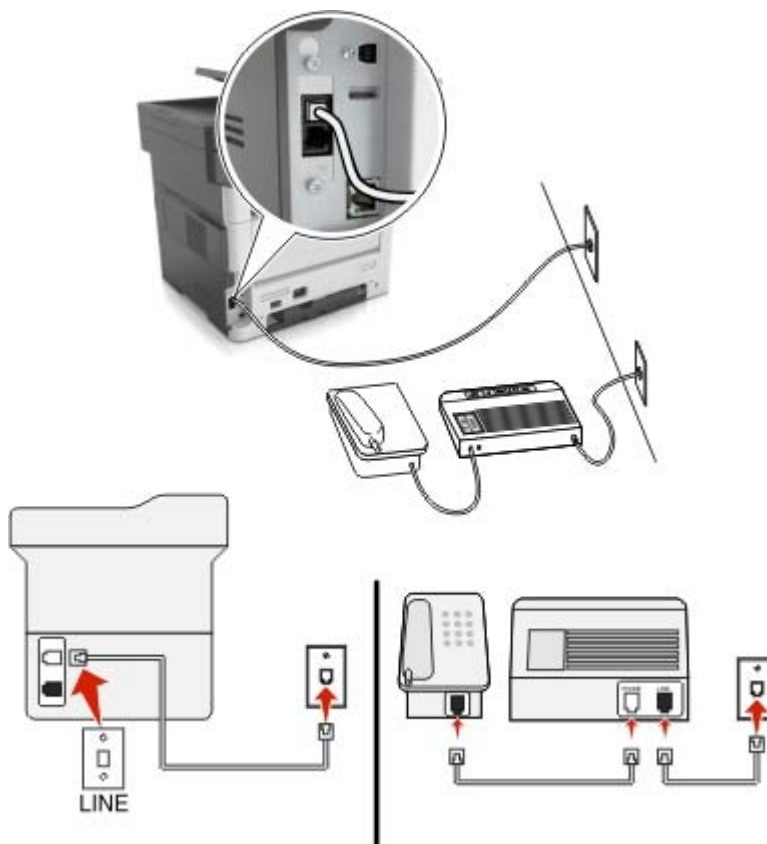

- 1 将电话线的一端连接到打印机的线路端口。
- 2 将电话线的另一端连接到活动的模拟墙壁插孔中。

## 注意：

- 如果您的线路上只有一个电话号码，请设置打印机自动接收传真。
- 设置打印机在应答机之后两次振铃时接听呼叫。例如，如果应答机在四次振铃之后接听呼叫，请设置打印机的应答振铃设置为 6。

### 设置 3: 打印机与已订购语音信箱服务的电话共享线路

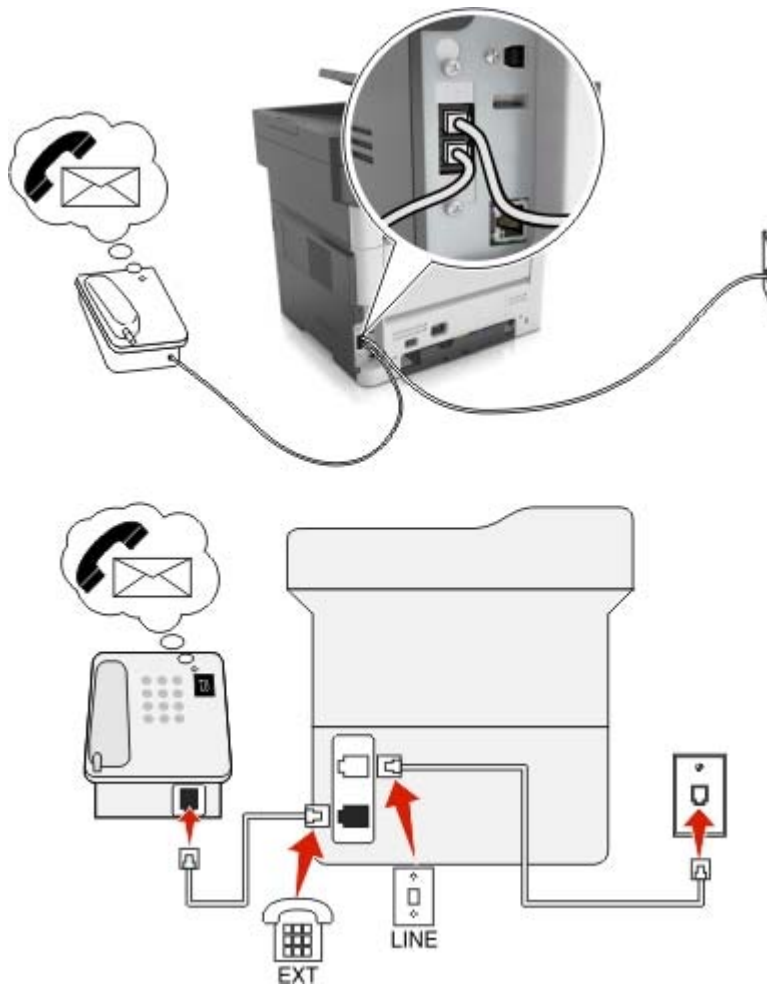

- 1 将电话线的一端连接到打印机的线路端口。
- 2 将电话线的另一端连接到活动的模拟墙壁插孔中。
- 3 将电话连接到打印机的电话端口。

#### 注意:

- 如果您使用语音信箱比传真更经常，并且您订购了特色振铃服务，此设置效果最佳。
- 当您接听电话并听到传真音时，请按 \*9\* 或电话上的手动应答代码来接收传真。
- 您也可以设置打印机自动接收传真，但请在等待传真时关闭语音信箱服务。

### 使用数字用户线设置传真

**⚡ 小心—电击危险:** 为避免电击危险，请不要在雷雨天气时设置本产品，或者使用电源线、传真特性或电话线进行带电操作或线缆连接。

**⚡ 小心—电击危险:** 为避免电击危险，在雷雨天气时，请不要使用传真功能。

**⚠️ 小心—可能的伤害：** 为了降低发生火灾的风险，当连接此产品到公共交换电话网络时，请只使用 26 AWG 或更大的通信线 (RJ-11)。澳大利亚用户的通信线必须获得 Australian Communications and Media Authority 的批准。

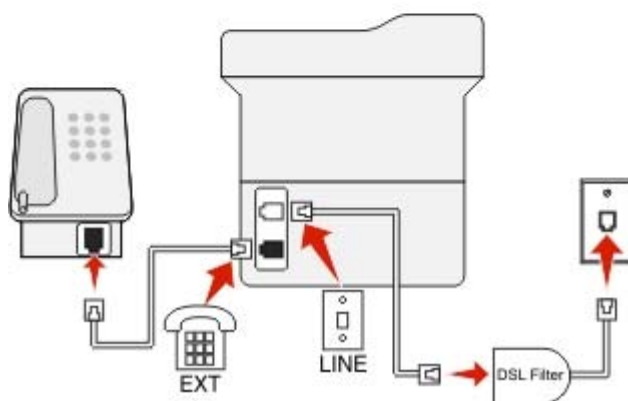

数字用户线 (DSL) 将您的常规电话线路分为两个通道：语音和 Internet。电话和传真信号通过语音通道传输，而 Internet 信号通过另一个通道传输。

为了最大限度地减少两个通道之间的干扰，请向您的 DSL 提供商索取一个 DSL 过滤器。

- 1 将 DSL 过滤器的线路端口连接到墙壁插孔。
- 2 将电话线的一端连接到打印机的线路端口。
- 3 将电话线的另一端连接到 DSL 过滤器上的电话端口。

**注意：** 要将电话连接到打印机上，请从打印机的电话端口移除任何已安装的适配器插头，然后连接电话。

### 使用 VoIP 电话服务设置传真

**⚠️ 小心—电击危险：** 为避免电击危险，请不要在雷雨天气时设置本产品，或者使用电源线、传真特性或电话线进行带电操作或线缆连接。

**⚠️ 小心—电击危险：** 为避免电击危险，在雷雨天气时，请不要使用传真功能。

**⚠️ 小心—可能的伤害：** 为了降低发生火灾的风险，当连接此产品到公共交换电话网络时，请只使用 26 AWG 或更大的通信线 (RJ-11)。澳大利亚用户的通信线必须获得 Australian Communications and Media Authority 的批准。

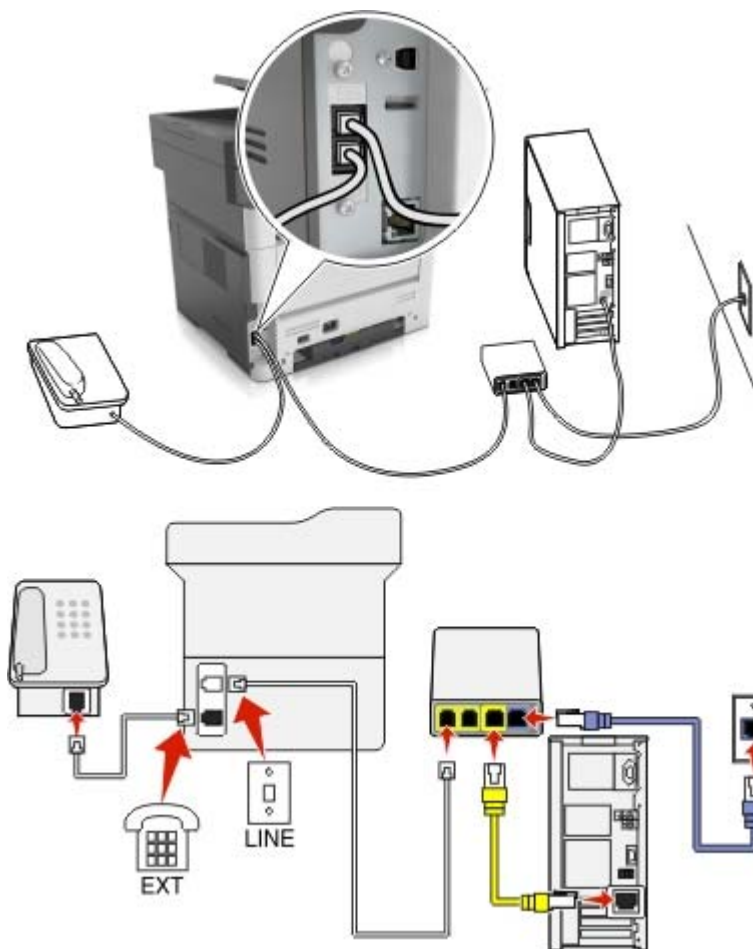

- 1 将电话线的一端连接到打印机的线路端口。
- 2 将电话线的另一端连接到 VoIP 适配器上标注为**电话线 1** 或**电话端口**的端口。

**注意：**标注为**电话线 2** 或**传真端口**的端口并不总是活动的。VoIP 提供商可能为激活第二个电话端口收取额外的费用。

- 3 将电话连接到打印机的电话端口。

#### 注意：

- 要检查 VoIP 适配器上的电话端口是否活动，请将模拟电话插入端口中，然后聆听拨号音。
- 如果您需要两个电话端口用于您的设备，但是不希望支付额外的费用，请使用电话分线器。将电话分线器插入标注为**电话线 1** 或**电话端口**的端口中，然后将打印机和电话插入分线器中。
- 要检查分线器，请将模拟电话插入分线器中，然后聆听拨号音。

### 使用电缆调制解调器连接设置传真

**⚠ 小心—电击危险：** 为避免电击危险，请不要在雷雨天气时设置本产品，或者使用电源线、传真特性或电话线进行带电操作或线缆连接。

**⚠ 小心—电击危险：** 为避免电击危险，在雷雨天气时，请不要使用传真功能。

**⚠ 小心—可能的伤害：** 为了降低发生火灾的风险，当连接此产品到公共交换电话网络时，请只使用 26 AWG 或更大的通信线 (RJ-11)。澳大利亚用户的通信线必须获得 Australian Communications and Media Authority 的批准。

### 设置 1：打印机直接连接到电缆调制解调器

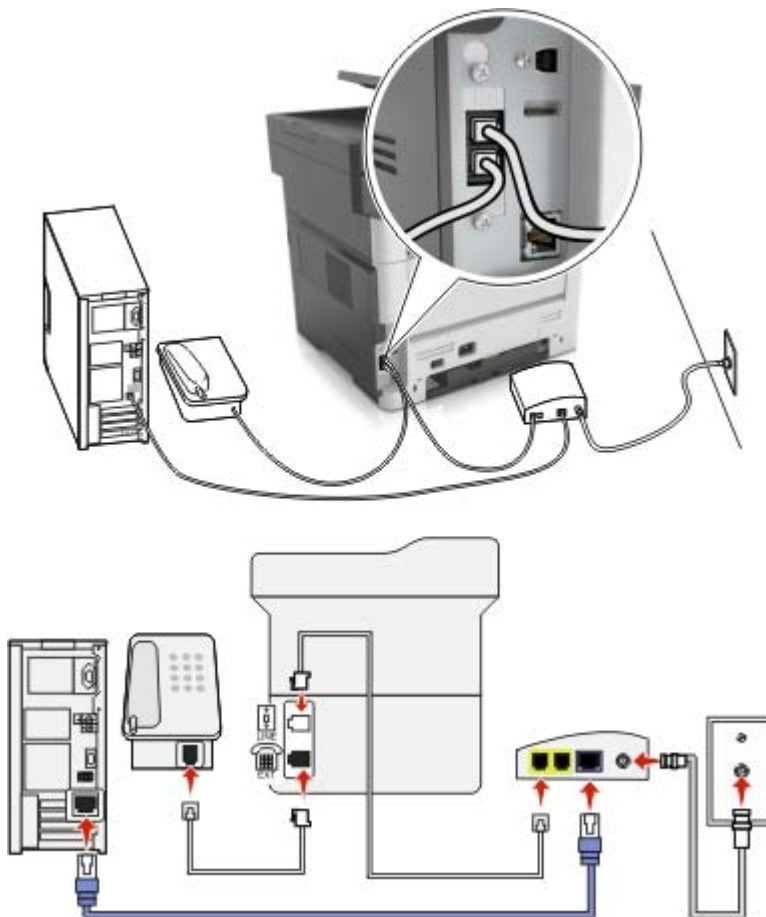

- 1 将电话线的一端连接到打印机的线路端口。
- 2 将电话线的另一端连接到电缆调制解调器上标注为**电话线 1** 或**电话端口**的端口。
- 3 将模拟电话连接到打印机的电话端口。

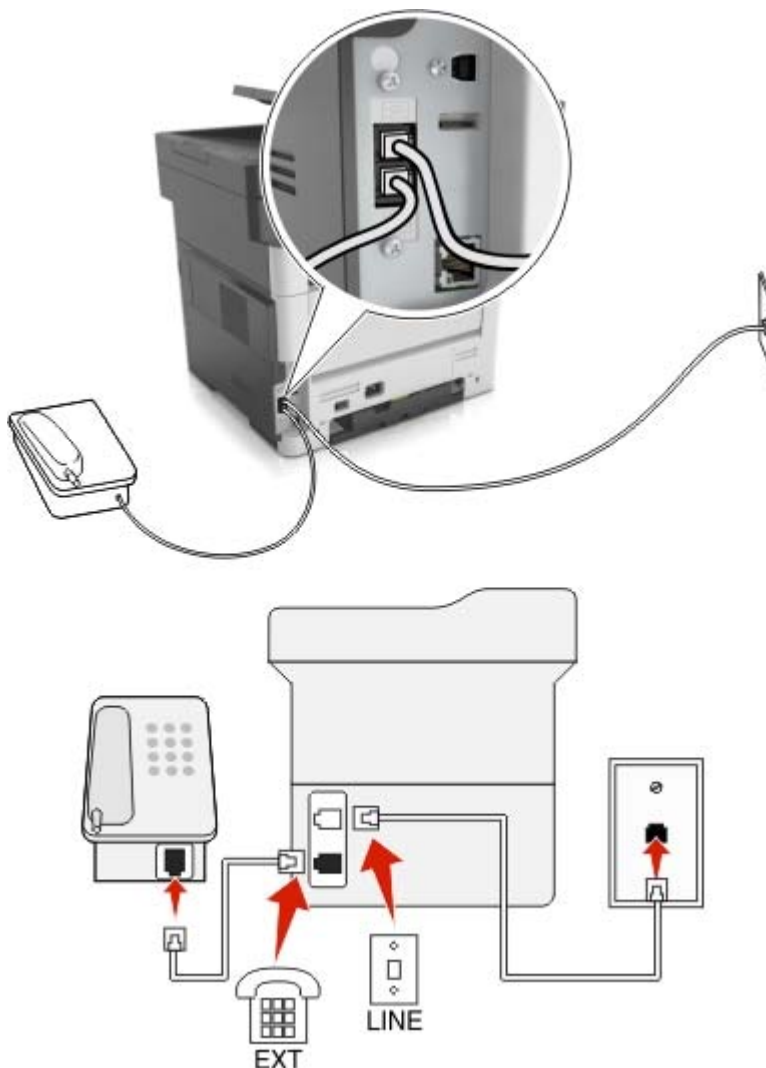

**注意：** 要检查电缆调制解调器上的电话端口是否活动，请连接模拟电话，然后聆听拨号音。

## 设置 2: 打印机连接到墙壁插孔; 电缆调制解调器安装在设施中其他地方



- 1 将电话线的一端连接到打印机的线路端口。
- 2 将电话线的另一端连接到活动的模拟电话墙壁插孔中。
- 3 将模拟电话连接到打印机的电话端口。

### 在使用不同电话墙壁插孔和插头的国家或地区设置传真

-  **小心—电击危险:** 为避免电击危险, 请不要在雷雨天气时设置本产品, 或者使用电源线、传真特性或电话线进行带电操作或线缆连接。
-  **小心—电击危险:** 为避免电击危险, 在雷雨天气时, 请不要使用传真功能。
-  **小心—可能的伤害:** 为了降低发生火灾的风险, 当连接此产品到公共交换电话网络时, 请只使用 26 AWG 或更大的通信线 (RJ-11)。澳大利亚用户的通信线必须获得 Australian Communications and Media Authority 的批准。

大多数国家或地区采用的标准墙壁插孔是 RJ11。如果您设施内的墙壁插孔或装置与此类连接不兼容, 请使用电话适配器。适用于您所在国家或地区的适配器可能没有随打印机附带, 您可能需要另外购买。



可能有适配器插头安装在打印机的电话端口中。如果您连接到串行或级联的电话系统，请不要从打印机的电话端口移除适配器插头。

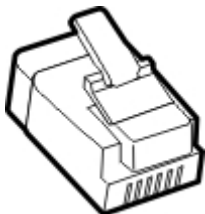

### 将打印机连接到非 RJ11 的墙壁插孔

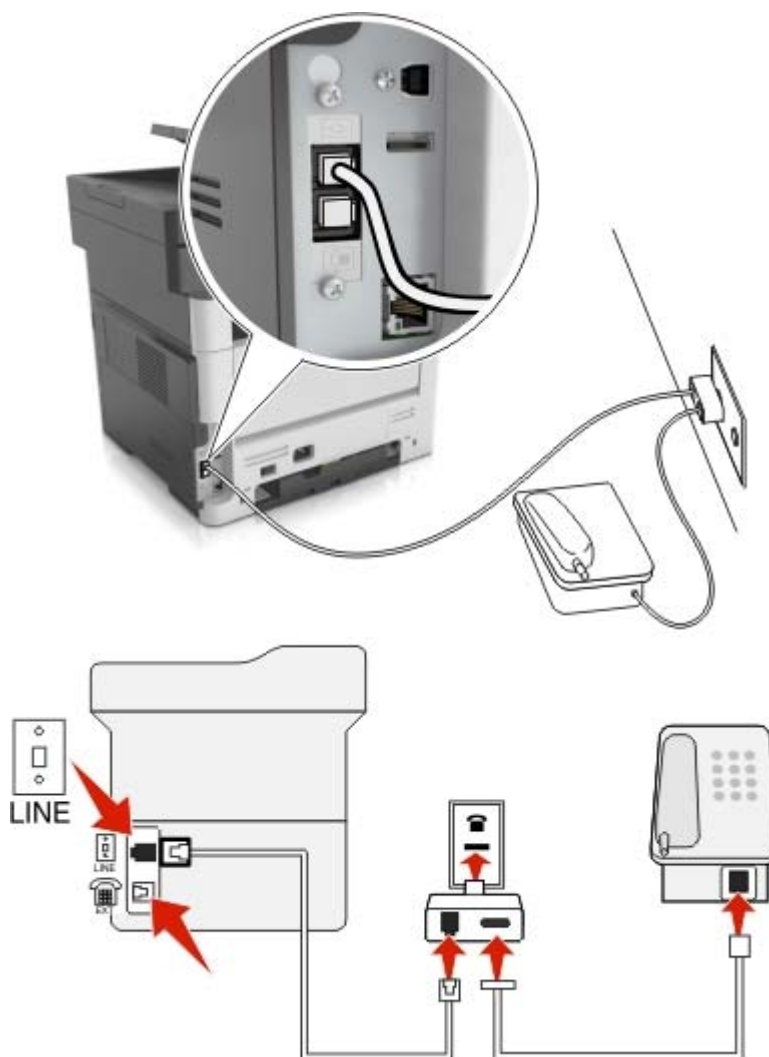

- 1 将电话线的一端连接到打印机的线路端口。
- 2 将电话线的另一端连接到 RJ11 适配器，然后将适配器连接到墙壁插孔中。
- 3 如果您要将带有非 RJ11 连接器的另一个设备连接到同一个墙壁插孔，请将它直接连接电话适配器上。

### 在德国将打印机连接到墙壁插孔

德国的墙壁插孔有两种端口。N 端口用于传真机、调制解调器和应答机。F 端口用于电话。将打印机连接到任意 N 端口。

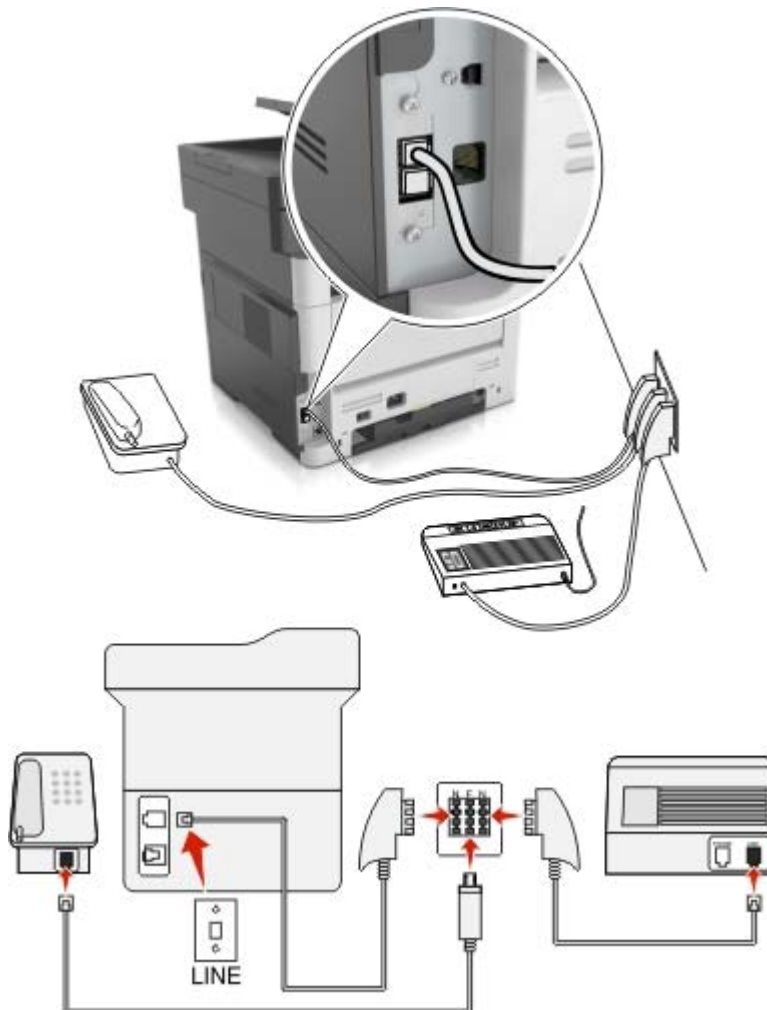

- 1 将电话线的一端连接到打印机的线路端口。
- 2 将电话线的另一端连接到 RJ11 适配器，然后将适配器连接到一个 N 端口。
- 3 如果您要将电话和应答机连接到同一个墙壁插孔，请如图所示连接设备。

## 连接到特色振铃服务

特色振铃服务可以从您的电话公司获得。此服务让您在一条电话线路上有多个电话号码，并且每个电话号码使用不同的振铃模式。在区分传真和语音呼叫时这可能很有用。如果您订购了特色振铃服务，请按照下列步骤来连接装置：

- 1 将随打印机附带的电话线的一端连接到打印机的 **LINE** 端口 。
- 2 将电话线的另一端连接到活动的模拟电话墙壁插孔中。



- 3 更改特色振铃设置，使之与您希望打印机应答的设置相符。

**注意：**特色振铃的出厂默认设置是“开”。这设置打印机使用一次、两次和三次振铃模式应答。

- a 从主屏幕，导航至：

 > **设置** > **传真设置** > **模拟传真设置** > **应答开**

- b 选择您要更改的模式设置，然后触摸 。

## 设置外发传真的名称和号码

- 1 打开 **Web** 浏览器，然后在地址字段中键入打印机 **IP** 地址。

**注意：**

- 在打印机主屏幕上查看打印机 **IP** 地址。**IP** 地址显示为用小数点分隔的四组数字，例如 **123.123.123.123**。
- 如果您正在使用代理服务器，请临时禁用它以便正确加载 **Web** 页。

- 2 单击 **设置** > **传真设置** > **模拟传真设置**。
- 3 “在传真名称”字段中，键入要被打印在所有外发传真上的名称。
- 4 在“传真号码”字段中，输入打印机传真号码。
- 5 单击 **提交**。

## 设置日期和时间

您可以设置日期和时间以便将它们打印在您发送的每一份传真上。

- 1 打开 **Web** 浏览器，然后在地址字段中键入打印机 **IP** 地址。

**注意：**

- 在打印机主屏幕上查看打印机 IP 地址。IP 地址显示为用小数点分隔的四组数字，例如 123.123.123.123。
- 如果您正在使用代理服务器，请临时禁用它以便正确加载 Web 页。

**2** 单击**安全 > 设置日期和时间**。

**3** 在“手动设置日期和时间”字段中，输入当前日期和时间。

**4** 单击**提交**。

**注意：** 建议使用网络时间。

## 配置打印机以遵循夏令时

打印机能被设置为自动调整夏令时时间：

**1** 打开 Web 浏览器，然后在地址字段中键入打印机 IP 地址。

**注意：**

- 在打印机主屏幕上查看打印机 IP 地址。IP 地址显示为用小数点分隔的四组数字，例如 123.123.123.123。
- 如果您正在使用代理服务器，请临时禁用它以便正确加载 Web 页。

**2** 单击**安全 > 设置日期和时间**。

**3** 从 EWS 应用程序配置页上的 SharePoint 设置选择**自动遵守 DST** 复选框，然后在“自定义时区设置”部分中输入 DST 开始和结束日期。

**4** 单击**提交**。

## 发送传真

**注意：** 您也可以通过从打印机主屏幕使用“多目标扫描方案”或“我的快捷方式”应用程序来发送传真。如需更多信息，请参阅[第 18 页上的“激活主屏幕应用程序”](#)。

## 使用打印机控制面板发送传真

**1** 将原始文档面朝上放入 ADF 进纸匣中，让短边先进入，或面朝下放在扫描仪玻璃上。

**注意：**

- 请勿将明信片、照片、小物品、透明胶片、照片纸或薄介质（例如杂志剪报）放入 ADF 进纸匣中。请将这些物品放在扫描仪玻璃上。
- 当纸张正确加载时，ADF 指示灯会变亮。

**2** 如果您将文档放入 ADF 进纸匣中，请调整纸张导片。

**3** 从主屏幕，触摸**传真**。

4 从打印机控制面板键盘，输入传真号码或快捷方式号码。

**注意：**要添加收件人，请触摸 ，然后输入收件人的电话号码或快捷方式号码，或者搜索地址簿。

5 触摸**发送传真**。

## 使用计算机发送传真

### 对于 Windows 用户

- 1 从您尝试传真的文档，打开“打印”对话。
- 2 选择打印机，然后单击**属性**、**首选项**、**选项**或**设置**。
- 3 单击**传真** > **启用传真**，然后输入收件人的一个或多个传真号码。
- 4 如果需要，配置其他传真设置。
- 5 应用更改，然后发送传真作业。

#### 注意：

- 传真选项只能与 PostScript 驱动程序或“通用传真驱动程序”一起使用。如需更多信息，请与您购买打印机处的销售商联系。
- 要与 PostScript 驱动程序一起使用传真选项，请在“配置”选项卡中配置并启用它。

### 对于 Macintosh 用户

- 1 打开文档后，选择**文件** > **打印**。
- 2 选择打印机。
- 3 输入收件人的传真号码，然后配置其他传真设置，如果需要。
- 4 发送传真作业。

## 使用快捷方式号码发送传真

传真快捷方式就象电话或传真机上的速拨号码一样。一个快捷方式号码（1-999）可以包含单个或多个收件人。

1 将原始文档面朝上放入 ADF 进纸匣中，让短边先进入，或面朝下放在扫描仪玻璃上。

#### 注意：

- 请勿将明信片、照片、小物品、透明胶片、照片纸或薄介质（例如杂志剪报）放入 ADF 进纸匣中。请将这些物品放在扫描仪玻璃上。
- 当纸张正确加载时，ADF 指示灯会变亮。

- 2 如果您将文档放入 ADF 进纸匣中，请调整纸张导片。
- 3 从打印机控制面板，按 **#**，然后使用键盘输入快捷方式号码。
- 4 触摸**发送传真**。

## 使用地址簿发送传真

地址簿特性让您搜索书签和网络目录服务器。

**注意：**如果地址簿特性未被启用，请与系统支持人员联系。

- 1 将原始文档面朝上放入 ADF 进纸匣中，让短边先进入，或面朝下放在扫描仪玻璃上。

**注意：**

- 请勿将明信片、照片、小物品、透明胶片、照片纸或薄介质（例如杂志剪报）放入 ADF 进纸匣中。请将这些物品放在扫描仪玻璃上。
- 当纸张正确加载时，ADF 指示灯会变亮。

- 2 如果您将文档放入 ADF 进纸匣中，请调整纸张导片。

- 3 从主屏幕，导览至：

传真 >  > 键入收件人的名称 > 

**注意：**您一次只能搜索一个名称。

- 4 触摸收件人的名称，然后触摸**发送传真**。

## 在预定时间发送传真

- 1 将原始文档面朝上放入 ADF 进纸匣中，让短边先进入，或面朝下放在扫描仪玻璃上。

**注意：**

- 请勿将明信片、照片、小物品、透明胶片、照片纸或薄介质（例如杂志剪报）放入 ADF 进纸匣中。请将这些物品放在扫描仪玻璃上。
- 当纸张正确加载时，ADF 指示灯会变亮。

- 2 如果您将文档放入 ADF 进纸匣中，请调整纸张导片。

- 3 从主屏幕，导览至：

传真 > 输入传真号码 > 选项 > 延迟发送

**注意：**如果“传真模式”被设置为“传真服务器”，“延迟发送”按钮不会出现。等待传送的传真被列在传真队列中。

- 4 指定传真将被传送的时间，然后触摸 。

- 5 触摸**发送传真**。

**注意：**扫描文档，然后在预定的时间发送传真。

## 创建快捷方式

### 使用 Embedded Web Server 创建传真目标快捷方式

快捷方式号码可以分配给单个传真号码或一组传真号码。

- 1 打开 Web 浏览器，然后在地址字段中键入打印机 IP 地址。

**注意：**

- 在打印机主屏幕上查看打印机 IP 地址。IP 地址显示为用小数点分隔的四组数字，例如 123.123.123.123。
- 如果您正在使用代理服务器，请临时禁用它以便正确加载 Web 页。

**2** 单击**设置** > **管理快捷方式** > **传真快捷方式设置**。

**注意：**可能需要密码。如果您没有 ID 和密码，请与您的系统支持人员联系。

**3** 为快捷方式键入名称，然后输入传真号码。**注意：**

- 要创建多号码的快捷方式，请输入成组的传真号码。
- 用分号 (;) 来分隔组中的每一个传真号码。

**4** 分配快捷方式号码。



**注意：**如果您输入的号码已被使用，您会得到选择其他号码的提示。

**5** 单击**添加**。

## 使用打印机控制面板创建传真目标快捷方式

**1** 从主屏幕，触摸**传真**，然后输入传真号码。

要创建一组传真号码，请触摸 ，然后输入其他传真号码。

**2** 触摸 。**3** 为快捷方式键入唯一的名称，然后触摸 。**4** 检验快捷方式名称和号码是否正确，然后触摸**确定**。

如果名称或号码不正确，请触摸**取消**，然后重新输入信息。

## 定制传真设置

### 更改传真分辨率

**1** 将原始文档面朝上放入 ADF 进纸匣中，让短边先进入，或面朝下放在扫描仪玻璃上。**注意：**

- 请勿将明信片、照片、小物品、透明胶片、照片纸或薄介质（例如杂志剪报）放入 ADF 进纸匣中。请将这些物品放在扫描仪玻璃上。
- 当纸张正确加载时，ADF 指示灯会变亮。

**2** 如果您将文档放入 ADF 进纸匣中，请调整纸张导片。**3** 从主屏幕，触摸**传真**，然后输入传真号码。

4 从“分辨率”区域，触摸  或  来更改您需要的分辨率。

**注意：**设置范围从“标准”（最快速度）到“极精细”（最佳质量并减速）。

5 触摸**发送传真**。

## 减淡或加深传真



1 将原始文档面朝上放入 ADF 进纸匣中，让短边先进入，或面朝下放在扫描仪玻璃上。

**注意：**

- 请勿将明信片、照片、小物品、透明胶片、照片纸或薄介质（例如杂志剪报）放入 ADF 进纸匣中。请将这些物品放在扫描仪玻璃上。
- 当纸张正确加载时，ADF 指示灯会变亮。

2 如果您将文档放入 ADF 进纸匣中，请调整纸张导片。

3 从主屏幕，触摸**传真**，然后输入传真号码。

4 从“浓度”区域，触摸  或  来调整传真的浓度设置。

5 触摸**发送传真**。

## 查看传真日志

1 打开 Web 浏览器，然后在地址字段中键入打印机 IP 地址。

**注意：**

- 在打印机主屏幕上查看打印机 IP 地址。IP 地址显示为用小数点分隔的四组数字，例如 123.123.123.123。
- 如果您正在使用代理服务器，请临时禁用它以便正确加载 Web 页。

2 单击**设置 > 报告**。

3 单击**传真作业日志**或**传真呼叫日志**。

## 阻止垃圾传真

1 打开 Web 浏览器，然后在地址字段中键入打印机 IP 地址。

**注意：**

- 在打印机主屏幕上查看打印机 IP 地址。IP 地址显示为用小数点分隔的四组数字，例如 123.123.123.123。
- 如果您正在使用代理服务器，请临时禁用它以便正确加载 Web 页。

2 单击**设置 > 传真设置 > 模拟传真设置 > 阻止无名称传真**。

**注意：**

- 此选项阻止所有使用私人呼叫者 ID 或没有传真名称的发来的传真。
- 在“禁止的传真列表”字段中，输入电话号码或键入您要阻止的特定传真呼叫者的传真名称。



## 取消外发的传真

### 当原始文档仍在扫描时取消传真

- 如果使用 ADF，当出现正在扫描时，请在打印机控制面板上触摸**取消作业**。
- 如果使用扫描仪玻璃，当出现正在扫描或者扫描下一页和完成作业时，请在打印机控制面板上触摸**取消作业**。

### 当原始文档已被扫描到内存后取消传真

- 1 在主屏幕上，触摸**取消作业**。  
出现“取消作业”屏幕。
- 2 触摸您要取消的作业。  
只有三个作业出现在屏幕上；触摸向下箭头直到出现您想要的作业，然后触摸您要取消的作业。
- 3 触摸**删除选定作业**。  
出现“正在删除选定的作业”屏幕，选定作业被删除，然后出现主屏幕。

## 挂起和转发传真

### 挂起传真

此选项让您保留收到的传真不打印，直到它们被释放。挂起的传真可以被手动释放或在预定的日期或时间释放。

- 1 打开 Web 浏览器，然后在地址字段中键入打印机 IP 地址。

**注意：**

- 在打印机主屏幕上查看打印机 IP 地址。IP 地址显示为用小数点分隔的四组数字，例如 123.123.123.123。
- 如果您正在使用代理服务器，请临时禁用它以便正确加载 Web 页。

- 2 单击**设置 > 传真设置 > 模拟传真设置 > 挂起传真**。
- 3 从“挂起传真模式”菜单，选择下列选项之一：
  - 关
  - 始终为开
  - 手动
  - 预定
- 4 如果您选择“预定”，请继续执行下面的步骤：
  - a 单击**传真挂起时间表**。
  - b 从“操作”菜单，选择**挂起传真**。
  - c 从“时间”菜单，选择您要释放挂起传真的时间。
  - d 从“日”菜单，选择您要释放挂起传真的日期。
- 5 单击**添加**。

## 转发传真

此选项让您打印并转发收到的传真到传真号码、电子邮件地址、FTP 站点或 LDSS。

**1** 打开 Web 浏览器，然后在地址字段中键入打印机 IP 地址。

**注意：**

- 在打印机主屏幕上查看打印机 IP 地址。IP 地址显示为用小数点分隔的四组数字，例如 123.123.123.123。
- 如果您正在使用代理服务器，请临时禁用它以便正确加载 Web 页。

**2** 单击**设置 > 传真设置**。

**3** 从“传真转发”菜单，选择**打印、打印并转发或转发**。

**4** 从“转发到”菜单，选择**传真、电子邮件、FTP、LDSS 或 eSF**。

**5** 在“转发到快捷方式”字段内，输入您要将传真转发到的目标的快捷方式号码。

**注意：**快捷方式号码必须对在“转发到”菜单中选择的设置有效。

**6** 单击**提交**。

## 理解传真选项

### 内容

此选项让您指定原始文档的内容类型和来源。

请从下列内容类型中选择：

- **图形**—原始文档主要是商业类型图形，如饼图、条形图和动画。
- **照片**—原始文档主要是照片或图像。
- **文本**—原始文档的内容主要是文本或线条图案。
- **文本/照片**—原始文档是文本、图形和照片的混合。

请从下列内容来源中选择：

- **黑白激光**—原始文档使用单色激光打印机打印。
- **彩色激光**—原始文档使用彩色激光打印机打印。
- **喷墨**—原始文档使用喷墨打印机打印。
- **杂志**—原始文档来自杂志。
- **报纸**—原始文档来自报纸。
- **其他**—原始文档使用备用或未知的打印机打印。
- **照片/底片**—原始文档是来自底片的照片。
- **印刷品**—原始文档使用印刷机印刷。

### 分辨率

此选项让您调整传真输出的质量。增加图像分辨率会增加文件大小和扫描原始文档所需要的时间。降低图像分辨率会减小文件大小。

请选择下列选项之一：

- **标准**—当传真大多数文档时使用此项。
- **精细 200 dpi**—当传真带有小字体的文档时使用此项。
- **超精细 300 dpi**—当传真带有精细细节的文档时使用此项。
- **极精细 600 dpi**—当传真带有图片或照片的文档时使用此项。

## 浓度

此选项让您调整传真相对于原始文档的深浅程度。

## 页面设置

此选项让您更改下列设置：

- **面数（双面打印）**—这指定原始文档是打印在纸张的一个面上还是两个面上（双面）。这也确定需要扫描哪些内容以包括在传真中。
- **方向**—这指定原始文档的方向，然后更改“面数（双面打印）”和“装订”设置以匹配方向。
- **装订**—这指定原始文档是在长边装订还是短边装订。

## 自定义作业

此选项让您将多个扫描作业合并成一个单一的作业，并且仅在工作的打印机硬盘已安装时出现。

## 扫描预览

此选项让您在图像被包括到传真中之前查看图像的第一页。当第一页被扫描后，扫描暂停并出现预览图像。

**注意：**此选项仅在工作的打印机硬盘已安装时出现。

## 延迟发送

此选项让您在稍后时间或日期发送传真。

## 高级图像

此选项让您在传真文档之前，调整“背景消除”、“色彩平衡”、“颜色漏失”、“对比度”、“镜像图像”、“反白图像”、“边对边扫描”、“阴影细节”、“清晰度”和“温度”设置。

## 边缘消除

此选项让您消除围绕文档边缘的污迹或任何标记。您可以消除围绕纸张四边的相等区域，或者也可以挑选特定的一边。“边缘消除”也会清除选定区域内的所有内容，使该部分扫描上无任何内容。

## 传输日志

此选项让您打印传输日志或传输错误日志。

## 调整 ADF 偏斜

此选项让您拉直在从 ADF 进纸匣接收时略微偏斜的扫描图像。

## 扫描

自动文档传送器 (ADF)	扫描仪玻璃
	
ADF 用于多页的文档。	扫描仪玻璃用于单页、小物品（如明信片或照片）、透明胶片、照片纸或薄介质（如杂志剪报）。

扫描仪让您将文档直接扫描到计算机或闪存驱动器。计算机不必直接连接到打印机以接收“扫描到 PC”图像。您可以通过在计算机上创建扫描配置文件，然后将配置文件下载到打印机来使文档通过网络扫描回计算机。

## 使用“扫描到网络”

“扫描到网络”让您将您的文档扫描到由您的系统支持人员指定的网络目标。当目标（共享的网络文件夹）已在网络上被建立后，应用程序的设置过程包括使用其 **Embedded Web Server** 在适当的打印机上安装和配置应用程序。如需更多信息，请参阅第 21 页上的“设置‘扫描到网络’”。

## 扫描到 FTP 地址

### 创建快捷方式

您可以创建一个永久的 FTP 目标并分配一个快捷方式号码，而不用每次将文档发送到 FTP 服务器时都要在打印机控制面板上输入整个 FTP 站点地址。有两种创建快捷方式号码的方法：使用“嵌入式 Web 服务器”和使用打印机控制面板。

### 使用 Embedded Web Server 创建 FTP 快捷方式

1 打开 Web 浏览器，然后在地址字段中键入打印机 IP 地址。

注意：

- 在打印机主屏幕上查看打印机 IP 地址。IP 地址显示为用小数点分隔的四组数字，例如 123.123.123.123。
- 如果您正在使用代理服务器，请临时禁用它以便正确加载 Web 页。

2 导览至：

设置 > “其他设置”区域 > 管理快捷方式 > FTP 快捷方式设置

### 3 输入适当的信息。

**注意：**可能需要密码。如果您没有 ID 和密码，请与您的系统支持人员联系。

### 4 输入快捷方式号码。

**注意：**如果您输入的号码已被使用，您会得到选择其他号码的提示。

### 5 单击添加。

## 使用打印机控制面板创建 FTP 快捷方式

### 1 从主屏幕，导览至：

**FTP > FTP 地址** > 键入 FTP 地址 >  >  > 键入快捷方式的名称 > 

### 2 检验快捷方式名称和号码是否正确，然后触摸**确定**。

如果名称或号码不正确，请触摸**取消**，然后重新输入信息。如果您输入的号码已被使用，您将得到选择其他号码的提示。

## 扫描到 FTP 地址

**注意：**您也可以从打印机主屏幕使用“多目标扫描方案”、“扫描到网络”或“我的快捷方式”应用程序将扫描文档发送给一个 FTP 地址。如需更多信息，请参阅[第 18 页上的“激活主屏幕应用程序”](#)。

## 使用打印机控制面板扫描到 FTP 地址

### 1 将原始文档面朝上放入 ADF 进纸匣中，让短边先进入，或面朝下放在扫描仪玻璃上。

#### **注意：**

- 请勿将明信片、照片、小物品、透明胶片、照片纸或薄介质（例如杂志剪报）放入 ADF 进纸匣中。请将这些物品放在扫描仪玻璃上。
- 当纸张正确加载时，ADF 指示灯会变亮。

### 2 如果您将文档放入 ADF 进纸匣中，请调整纸张导片。

### 3 从主屏幕，导览至：

**FTP > FTP 地址** > 键入 FTP 地址 >  > **扫描**

## 使用快捷方式号码扫描到 FTP 地址

### 1 将原始文档面朝上放入 ADF 进纸匣中，让短边先进入，或面朝下放在扫描仪玻璃上。

#### **注意：**

- 请勿将明信片、照片、小物品、透明胶片、照片纸或薄介质（例如杂志剪报）放入 ADF 进纸匣中。请将这些物品放在扫描仪玻璃上。
- 当纸张正确加载时，ADF 指示灯会变亮。

### 2 如果您将文档放入 ADF 进纸匣中，请调整纸张导片。

### 3 从打印机控制面板，在键盘上按 #，然后输入 FTP 快捷方式号码。

### 4 触摸**扫描**。

## 扫描到计算机或闪存驱动器

### 使用 **Embedded Web Server** 扫描到计算机

1 打开 Web 浏览器，然后在地址字段中键入打印机 IP 地址。

**注意：**

- 在打印机主屏幕上查看打印机 IP 地址。IP 地址显示为用小数点分隔的四组数字，例如 123.123.123.123。
- 如果您正在使用代理服务器，请临时禁用它以便正确加载 Web 页。

2 单击**扫描配置文件** > **创建扫描配置文件**。

3 选择扫描设置，然后单击**下一步**。

4 在计算机上选择一个保存扫描图像的位置。

5 键入扫描名称，然后键入用户名。

**注意：**扫描名称是出现在显示屏上“扫描配置文件”列表中的名称。

6 单击**提交**。

**注意：**单击**提交**自动分配快捷方式号码。当您准备扫描您的文档时，您可以使用该快捷方式号码。

7 再次查看“扫描配置文件”屏幕上的指导。

**a** 将原始文档面朝上放入 ADF 进纸匣中，让短边先进入，或面朝下放在扫描仪玻璃上。

**注意：**

- 请勿将明信片、照片、小物品、透明胶片、照片纸或薄介质（例如杂志剪报）放入 ADF 进纸匣中。请将这些物品放在扫描仪玻璃上。
- 当纸张正确加载时，ADF 指示灯会变亮。

**b** 如果您将文档放入 ADF 进纸匣中，请调整纸张导片。

**c** 请执行下面的任一操作：

- 按 **#**，然后使用键盘输入快捷方式号码。
- 从主屏幕，导览至：  
**挂起作业** > **配置文件** > 从列表中选择您的快捷方式

**注意：**扫描仪扫描文档并将扫描结果发送到您指定的目录。

8 从计算机查看文件。

**注意：**输出文件被保存在位置中或在您指定的程序中启动。

### 设置“扫描到计算机”

**注意：**

- 此特性仅在 Windows Vista 或更高版本的操作系统中被支持。
- 确认您的计算机和打印机都被连接到相同的网络上。

- 1 打开打印机文件夹，然后选择您的打印机。  
**注意：**如果您的打印机没有在列表中，请添加您的打印机。
- 2 打开打印机属性，然后根据需要调整设置。
- 3 从控制面板，触摸**扫描到计算机** > 选择适当的扫描设置 > **发送**。

## 扫描到闪存驱动器

- 1 将原始文档面朝上放入 ADF 进纸匣中，让短边先进入，或面朝下放在扫描仪玻璃上。

### 注意：

- 请勿将明信片、照片、小物品、透明胶片、照片纸或薄介质（例如杂志剪报）放入 ADF 进纸匣中。请将这些物品放在扫描仪玻璃上。
- 当纸张正确加载时，ADF 指示灯会变亮。

- 2 如果您将文档放入 ADF 进纸匣中，请调整纸张导片。
- 3 将闪存驱动器插入打印机前部的 USB 端口中。

**注意：**出现 USB 驱动器主屏幕。

- 4 选择目标文件夹，然后触摸**扫描到 USB 驱动器**。

**注意：**打印机在不活动 30 分钟之后返回到主屏幕。

- 5 调整扫描设置，然后触摸**扫描**。

## 理解扫描选项

### FTP 地址

此选项让您为 FTP 目标输入 IP 地址。

**注意：**IP 地址显示为用小数点分隔的四组数字，例如 123.123.123.123。

### 文件名

此选项让您为扫描图像键入文件名。

### 另存为快捷方式

此选项让您通过分配一个快捷方式名称来将当前设置保存为快捷方式。

**注意：**选择此选项自动分配下一个可用的快捷方式号码。

### 原始尺寸

此选项让您设置您要扫描的文档的纸张尺寸。当“原始尺寸”被设置为“混合尺寸”时，您可以扫描包含混合纸张尺寸（letter 和 legal 尺寸页面）的原始文档。



## 浓度

此选项让您调整扫描的文档相对于原始文档的深浅程度。

## 分辨率

此选项让您调整文件的输出质量。增加图像分辨率会增加文件大小和扫描原始文档所需要的时间。降低图像分辨率会减小文件大小。

## 发送为

此选项让您为扫描图像设置输出类型。

请选择下列选项之一：

- **PDF**—用于创建具有多页的单个文件。PDF 可以发送为安全或压缩的文件。
- **TIFF**—用于创建多个文件或单个文件。如果在“设置”菜单中关闭“多页 TIFF”，则 TIFF 在每个文件中保存一页。文件大小通常比同等的 JPEG 文件大。
- **JPEG**—用于为原始文档的每一页创建并附加一个单独的文件。
- **XPS**—用于创建具有多页的单个 XPS 文件。

## 内容

此选项让您设置原始文档的类型和来源。

请从下列内容类型中选择：

- **图形**—原始文档主要是商业类型图形，如饼图、条形图和动画。
- **照片**—原始文档主要是照片或图像。
- **文本**—原始文档的内容主要是文本或线条图案。
- **文本/照片**—原始文档是文本、图形和照片的混合。

请从下列内容来源中选择：

- **黑白激光**—原始文档使用单色激光打印机打印。
- **彩色激光**—原始文档使用彩色激光打印机打印。
- **喷墨**—原始文档使用喷墨打印机打印。
- **杂志**—原始文档来自杂志。
- **报纸**—原始文档来自报纸。
- **其他**—原始文档使用备用或未知的打印机打印。
- **照片/底片**—原始文档是来自底片的照片。
- **印刷品**—原始文档使用印刷机印刷。

## 页面设置

此选项让您更改下列设置：

- **面数（双面打印）**—这指定原始文档是只打印在纸张的一个面上还是两个面上。
- **方向**—这指定原始文档的方向，然后更改“面数（双面打印）”和“装订”设置以匹配方向。
- **装订**—这指定原始文档是在长边装订还是短边装订。

## 传输日志

此选项让您打印传输日志或传输错误日志。

## 扫描预览

此选项让您在图像被包括到文件中之前查看图像的第一页。当第一页被扫描后，扫描暂停并出现预览图像。

**注意：**此选项仅在已格式化并工作的打印机硬盘已安装时出现。

## 边缘消除

此选项让您消除围绕文档边缘的污迹或任何标记。您可以消除围绕纸张四边的相等区域，或者也可以挑选特定的一边。“边缘消除”也会清除选定区域内的所有内容，使该部分扫描上无任何内容。

## 高级图像

此选项让您在扫描文档之前，调整“背景消除”、“色彩平衡”、“颜色漏失”、“对比度”、“JPEG 质量”、“镜像图像”、“反白图像”、“边对边扫描”、“阴影细节”、“清晰度”和“温度”设置。

## 自定义作业

此选项让您将多个扫描作业合并成一个单一的作业，并且仅在工作的打印机硬盘已安装时出现。

## 调整 ADF 偏斜

此选项让您拉直在从 ADF 进纸匣接收时略微偏斜的扫描图像。

# 理解打印机菜单

## 菜单列表

纸张菜单	报告	网络/端口	安全
默认纸张来源	菜单设置页	活动 NIC	混合安全
纸张尺寸/类型	设备统计	标准网络 <sup>2</sup>	设置
配置多功能进纸器	装订器测试	标准 USB	保密打印
替换尺寸	网络设置页 <sup>1</sup>	并口 [x]	清除临时数据
纸张纹理	网络 [x] 设置页	串口 [x]	文件
纸张重量	快捷方式列表	SMTP 设置	安全审核日志
加载纸张	传真作业日志		设置日期和时间
自定义类型	传真呼叫日志		
自定义名称 <sup>1</sup>	复印快捷方式		
自定义扫描尺寸	电子邮件快捷方式		
Universal 设置	传真快捷方式		
	FTP 快捷方式		
	配置文件列表		
	打印字体		
	打印目录		
	打印演示		
	资产报告		
设置	帮助	管理快捷方式	选件卡菜单 <sup>3</sup>
常规设置	打印所有指南	传真快捷方式	出现已安装的 DLE（下载仿真器）列表。
复印设置	复印指南	电子邮件快捷方式	
传真设置	电子邮件指南	FTP 快捷方式	
电子邮件设置	传真指南	复印快捷方式	
FTP 设置	FTP 指南	配置文件快捷方式	
闪存驱动器菜单	打印缺陷指南		
打印设置	信息指南		
	耗材指南		

<sup>1</sup> 根据打印机设置，此菜单显示为“网络设置页”或“网络 [x] 设置页”。

<sup>2</sup> 根据打印机设置，此菜单显示为“标准网络”或“网络 [x]”。

<sup>3</sup> 此菜单仅在一个或多个 DLE 已安装时出现。

## 纸张菜单

### “默认纸张来源”菜单

使用	来
默认纸张来源 进纸匣 [x] 多功能进纸器 手动纸张 手动信封	为所有打印作业设置默认的纸张来源。 <b>注意：</b> <ul style="list-style-type: none"> <li>“进纸匣 1”（标准进纸匣）是出厂默认设置。</li> <li>从“纸张”菜单将“配置多功能进纸器”设置为“盒子”，以使“多功能进纸器”作为菜单设置出现。</li> <li>如果两个进纸匣装有相同尺寸和类型的纸张，并且进纸匣具有相同设置，那么进纸匣被自动连接。当一个进纸匣变空时，打印作业继续使用连接的进纸匣。</li> </ul>

### “纸张尺寸/类型”菜单

使用	来
进纸匣 [x] 尺寸 A4 A5 A6 JIS-B5 Letter Legal Executive Oficio（墨西哥） Folio Statement Universal 7 3/4 Envelope 9 Envelope 10 Envelope DL Envelope C5 Envelope B5 Envelope 其他信封	指定每个进纸匣中加载的纸张尺寸。 <b>注意：</b> <ul style="list-style-type: none"> <li><b>Letter</b> 是美国的出厂默认设置。<b>A4</b> 是国际通用的出厂默认设置。</li> <li>如果两个进纸匣装有相同尺寸和类型的纸张，并且进纸匣具有相同设置，那么进纸匣被自动连接。多功能进纸器也可以连接。当一个进纸匣变空时，打印作业继续使用连接的进纸匣。</li> <li><b>A6</b> 纸张尺寸仅在进纸匣 1 和多功能进纸器中被支持。</li> </ul>
<b>注意：</b> 此菜单中只列出已安装的进纸匣和进纸器。	

使用	来
<b>进纸匣 [x] 类型</b> 普通纸张 卡片纸 透明胶片 再生纸 标签 乙烯基标签 铜版纸 信封 粗糙信封 信签 预印纸 彩色纸 轻磅纸张 重磅纸张 粗糙/棉纸 自定义类型 [x]	指定每个进纸匣中加载的纸张类型。 <b>注意：</b> <ul style="list-style-type: none"> <li>“普通纸张”是进纸匣 1 的出厂默认设置。“自定义类型 [x]”是所有其他进纸匣的出厂默认设置。</li> <li>如果可用，用户定义的名称将代替“自定义类型 [x]”出现。</li> <li>使用此菜单来配置自动进纸匣连接。</li> </ul>
<b>多功能进纸器尺寸</b> A4 A5 A6 JIS B5 Letter Legal Executive Oficio（墨西哥） Folio Statement Universal 7 3/4 Envelope 9 Envelope 10 Envelope DL Envelope C5 Envelope B5 Envelope 其他信封	指定多功能进纸器中加载的纸张尺寸。 <b>注意：</b> <ul style="list-style-type: none"> <li><b>Letter</b> 是美国的出厂默认设置。<b>A4</b> 是国际通用的出厂默认设置。</li> <li>从“纸张”菜单将“配置多功能进纸器”设置为“盒子”，以使“多功能进纸器尺寸”作为菜单出现。</li> <li>多功能进纸器不会自动检测纸张尺寸。确认设置纸张尺寸值。</li> </ul>
<b>注意：</b> 此菜单中只列出已安装的进纸匣和进纸器。	

使用	来
<b>多功能进纸器类型</b> 普通纸张 卡片纸 透明胶片 再生纸 标签 乙烯基标签 铜版纸 信封 粗糙信封 信签 预印纸 彩色纸 轻磅纸张 重磅纸张 粗糙/棉纸 自定义类型 [x]	指定多功能进纸器中加载的纸张类型。 <b>注意：</b> <ul style="list-style-type: none"> <li>“普通纸张”是出厂默认设置。</li> <li>从“纸张”菜单将“配置多功能进纸器”设置为“盒子”，以使“多功能进纸器类型”作为菜单出现。</li> </ul>
<b>手动纸张尺寸</b> A4 A5 A6 JIS B5 Letter Legal Executive Oficio（墨西哥） Folio Statement Universal	指定被手动加载的纸张尺寸。 <b>注意：</b> Letter 是美国的出厂默认设置。A4 是国际通用的出厂默认设置。
<b>手动纸张类型</b> 普通纸张 卡片纸 透明胶片 再生纸 标签 乙烯基标签 铜版纸 信签 预印纸 彩色纸 轻磅纸张 重磅纸张 粗糙/棉纸 自定义类型 [x]	指定手动加载的纸张类型。 <b>注意：</b> <ul style="list-style-type: none"> <li>“普通纸张”是出厂默认设置。</li> <li>从“纸张”菜单将“配置多功能进纸器”设置为“手动”，以使“手动纸张类型”作为菜单出现。</li> </ul>
<b>注意：</b> 此菜单中只列出已安装的进纸匣和进纸器。	

使用	来
<b>手动信封尺寸</b> 7 3/4 Envelope 9 Envelope 10 Envelope DL Envelope C5 Envelope B5 Envelope 其他信封	指定手动加载的信封尺寸。 <b>注意：</b> 10 Envelope 是美国的出厂默认设置。DL Envelope 是国际通用的出厂默认设置。
<b>手动信封类型</b> 信封 粗糙信封 自定义类型 [x]	指定手动加载的信封类型。 <b>注意：</b> “信封” 是出厂默认设置。
<b>注意：</b> 此菜单中只列出已安装的进纸匣和进纸器。	

## “配置多功能进纸器” 菜单

使用	来
<b>配置多功能进纸器</b> 盒子 手动 首选	确定打印机何时选择多功能进纸器中的纸张。 <b>注意：</b> <ul style="list-style-type: none"> <li>“盒子” 是出厂默认设置。“盒子” 将多功能进纸器配置为自动纸张来源。</li> <li>“手动” 设置多功能进纸器仅用于手动进纸打印作业。</li> <li>“首选” 将多功能进纸器配置为第一个纸张来源。</li> </ul>

## “替换尺寸” 菜单

使用	来
<b>替换尺寸</b> 关 Statement/A5 Letter/A4 所有列出的尺寸	如果请求的纸张尺寸不可用，用指定的纸张尺寸替换。 <b>注意：</b> <ul style="list-style-type: none"> <li>“所有列出的尺寸” 是出厂默认设置。允许所有可用的替换。</li> <li>“关” 表示不允许尺寸替换。</li> <li>设置尺寸替换让打印作业继续进行，而不会出现<b>更改纸张</b>。</li> </ul>

## “纸张纹理” 菜单

使用	来
<b>普通纸张纹理</b> 平滑 正常 粗糙	指定被加载的普通纸张的相对纹理。 <b>注意：</b> “正常” 是出厂默认设置。

使用	来
<b>卡片纸纹理</b> 平滑 正常 粗糙	指定被加载的卡片纸的相对纹理。 <b>注意：</b> <ul style="list-style-type: none"> <li>“正常”是出厂默认设置。</li> <li>此选项仅在卡片纸被支持时出现。</li> </ul>
<b>透明胶片纹理</b> 平滑 正常 粗糙	指定被加载的透明胶片的相对纹理。 <b>注意：</b> “正常”是出厂默认设置。
<b>再生纸纹理</b> 平滑 正常 粗糙	指定被加载的再生纸的相对纹理。 <b>注意：</b> “正常”是出厂默认设置。
<b>标签纹理</b> 平滑 正常 粗糙	指定被加载的标签的相对纹理。 <b>注意：</b> “正常”是出厂默认设置。
<b>铜版纸纹理</b> 平滑 正常 粗糙	指定被加载的铜版纸的相对纹理。 <b>注意：</b> “粗糙”是出厂默认设置。
<b>信封纹理</b> 平滑 正常 粗糙	指定被加载的信封的相对纹理。 <b>注意：</b> “正常”是出厂默认设置。
<b>粗糙信封纹理</b> 粗糙	指定被加载的粗糙信封的相对纹理。
<b>信签纹理</b> 平滑 正常 粗糙	指定被加载的信签的相对纹理。 <b>注意：</b> “正常”是出厂默认设置。
<b>预印纸纹理</b> 平滑 正常 粗糙	指定被加载的预印纸的相对纹理。 <b>注意：</b> “正常”是出厂默认设置。
<b>彩色纸纹理</b> 平滑 正常 粗糙	指定被加载的彩色纸的相对纹理。 <b>注意：</b> “正常”是出厂默认设置。
<b>轻磅纸张纹理</b> 平滑 正常 粗糙	指定被加载的纸张的相对纹理。 <b>注意：</b> “正常”是出厂默认设置。



使用	来
<b>重磅纸张纹理</b> 平滑 正常 粗糙	指定被加载的纸张的相对纹理。 <b>注意：</b> “正常”是出厂默认设置。
<b>粗糙/棉纸纹理</b> 粗糙	指定被加载的棉纸的相对纹理。
<b>自定义 [x] 纹理</b> 平滑 正常 粗糙	指定被加载的自定义纸张的相对纹理。 <b>注意：</b> <ul style="list-style-type: none"> <li>“正常”是出厂默认设置。</li> <li>此选项仅在自定义类型被支持时出现。</li> </ul>

## “纸张重量”菜单

使用	来
<b>普通纸张重量</b> 轻 正常 重	指定被加载的普通纸张的相对重量。 <b>注意：</b> “正常”是出厂默认设置。
<b>卡片纸重量</b> 轻 正常 重	指定被加载的卡片纸的相对重量。 <b>注意：</b> “正常”是出厂默认设置。
<b>透明胶片重量</b> 轻 正常 重	指定被加载的透明胶片的相对重量。 <b>注意：</b> “正常”是出厂默认设置。
<b>再生纸重量</b> 轻 正常 重	指定被加载的再生纸的相对重量。 <b>注意：</b> “正常”是出厂默认设置。
<b>标签重量</b> 轻 正常 重	指定被加载的标签的相对重量。 <b>注意：</b> “正常”是出厂默认设置。
<b>铜版纸重量</b> 轻 正常 重	指定被加载的铜版纸的相对重量。 <b>注意：</b> “正常”是出厂默认设置。
<b>信封重量</b> 轻 正常 重	指定被加载的信封的相对重量。 <b>注意：</b> “正常”是出厂默认设置。

使用	来
<b>粗糙信封重量</b> 轻 正常 重	指定被加载的粗糙信封的相对重量。 <b>注意：</b> “正常”是出厂默认设置。
<b>信签重量</b> 轻 正常 重	指定被加载的信签的相对重量。 <b>注意：</b> “正常”是出厂默认设置。
<b>预印纸重量</b> 轻 正常 重	指定被加载的预印纸的相对重量。 <b>注意：</b> “正常”是出厂默认设置。
<b>彩色纸重量</b> 轻 正常 重	指定被加载的彩色纸的相对重量。 <b>注意：</b> “正常”是出厂默认设置。
<b>轻磅纸张重量</b> 轻	指定加载的纸张相对重量为轻。
<b>重磅纸张重量</b> 重	指定加载的纸张相对重量为重。
<b>粗糙/棉纸重量</b> 轻 正常 重	指定被加载的棉纸或粗糙纸张的相对重量。 <b>注意：</b> “正常”是出厂默认设置。
<b>自定义 [x] 重量</b> 轻 正常 重	指定被加载的自定义纸张的相对重量。 <b>注意：</b> <ul style="list-style-type: none"> <li>“正常”是出厂默认设置。</li> <li>此选项仅在自定义类型被支持时出现。</li> </ul>

## “加载纸张”菜单

使用	来
<b>加载再生纸</b> 双面打印 关	为所有指定“再生纸”作为纸张类型的打印作业确定并设置双面打印。
<b>加载铜版纸</b> 双面打印 关	为所有指定“铜版纸”作为纸张类型的打印作业确定并设置双面打印。
<b>注意：</b> <ul style="list-style-type: none"> <li>“双面打印”将两面打印设置为所有打印作业的默认值，除非从“打印首选项”或“打印”对话设置了单面打印。</li> <li>如果选择“双面打印”，那么所有打印作业在发送时都通过双面打印部件，包括单面作业。</li> <li>“关”是所有菜单的出厂默认设置。</li> </ul>	

使用	来
<b>加载信签</b> 双面打印 关	为所有指定“信签”作为纸张类型的打印作业确定并设置双面打印。
<b>加载预印纸</b> 双面打印 关	为所有指定“预印纸”作为纸张类型的打印作业确定并设置双面打印。
<b>加载彩色纸</b> 双面打印 关	为所有指定“彩色纸”作为纸张类型的打印作业确定并设置双面打印。
<b>加载轻磅纸张</b> 双面打印 关	为所有指定“轻磅纸张”作为纸张类型的打印作业确定并设置双面打印。
<b>加载重磅纸张</b> 双面打印 关	为所有指定“重磅纸张”作为纸张类型的打印作业确定并设置双面打印。
<b>加载自定义 [x]</b> 双面打印 关	为所有指定“自定义 [x]”作为纸张类型的打印作业确定并设置双面打印。 <b>注意：</b> “加载自定义 [x]”仅在自定义类型被支持时可用。
<b>注意：</b> <ul style="list-style-type: none"> <li>“双面打印”将两面打印设置为所有打印作业的默认值，除非从“打印首选项”或“打印”对话框设置了单面打印。</li> <li>如果选择“双面打印”，那么所有打印作业在发送时都通过双面打印部件，包括单面作业。</li> <li>“关”是所有菜单的出厂默认设置。</li> </ul>	

## “自定义类型”菜单

使用	来
<b>自定义类型 [x]</b> 纸张 卡片纸 透明胶片 粗糙/棉纸 标签 信封	将纸张或特殊介质类型关联到出厂默认的“自定义类型 [x]”名称，或者在 Embedded Web Server 中创建的用户定义的自定义名称。 <b>注意：</b> <ul style="list-style-type: none"> <li>“纸张”是“自定义类型 [x]”的出厂默认设置。</li> <li>自定义介质类型必须在选定的进纸匣或进纸器中被支持才能从该来源打印。</li> </ul>
<b>再生纸</b> 纸张 卡片纸 透明胶片 粗糙/棉纸 标签 信封 棉纸	当在其他菜单中选择“再生纸”设置时，指定纸张类型。 <b>注意：</b> <ul style="list-style-type: none"> <li>“纸张”是出厂默认设置。</li> <li>“再生纸”必须在选定的进纸匣或进纸器中被支持才能从该来源打印。</li> </ul>

## “自定义名称”菜单

使用	来
自定义名称 [x]	为纸张类型指定自定义名称。此名称在打印机菜单中替换“自定义类型 [x]”。

## “自定义扫描尺寸”菜单

使用	来
自定义扫描尺寸 [x] 扫描尺寸名称 宽度 高度 方向 每面两次扫描 关 开	指定自定义扫描尺寸名称、尺寸和页面方向。 <b>注意：</b> <ul style="list-style-type: none"> <li>• 8.5 英寸是“宽度”的美国出厂默认设置。216 毫米是“宽度”的国际通用出厂默认设置。</li> <li>• 14 英寸是“高度”的美国出厂默认设置。356 毫米是“高度”的国际通用出厂默认设置。</li> <li>• “纵向”是“方向”的出厂默认设置。</li> <li>• “关”是“每面两次扫描”的出厂默认设置。</li> </ul>

## “Universal 设置”菜单

使用	来
度量单位 英寸 毫米	指定度量单位。 <b>注意：</b> <ul style="list-style-type: none"> <li>• “英寸”是美国的出厂默认设置。</li> <li>• “毫米”是国际通用的出厂默认设置。</li> </ul>
纵向宽度 3 - 8.5 英寸 76 - 216 毫米	设置纵向宽度。 <b>注意：</b> <ul style="list-style-type: none"> <li>• 如果宽度超过最大值，打印机将使用允许的最大宽度。</li> <li>• 8.5 英寸是美国的出厂默认设置。您可以以 0.01 英寸为增量增加宽度。</li> <li>• 216 毫米是国际通用的出厂默认设置。您可以以 1 毫米为增量增加宽度。</li> </ul>
纵向高度 3 - 14.17 英寸 76 - 360 毫米	设置纵向高度。 <b>注意：</b> <ul style="list-style-type: none"> <li>• 如果高度超过最大值，打印机将使用允许的最大高度。</li> <li>• 14 英寸是美国的出厂默认设置。您可以以 0.01 英寸为增量增加高度。</li> <li>• 356 毫米是国际通用的出厂默认设置。您可以以 1 毫米为增量增加高度。</li> </ul>
进纸方向 短边 长边	如果可以按任一方向加载纸张，则指定进纸方向。 <b>注意：</b> <ul style="list-style-type: none"> <li>• “短边”是出厂默认设置。</li> <li>• “长边”仅在最长边小于进纸匣中支持的最大宽度时出现。</li> </ul>

# 报告菜单

## 报告菜单

使用	来
菜单设置页	打印有关当前的打印机菜单设置的报告。报告也包含有关耗材状态的信息和已经成功安装的硬件选项列表。
设备统计	打印包含打印机统计信息，例如耗材信息和已打印页数的报告。
网络设置页	打印包含有关打印机的网络设置信息的报告。 <b>注意：</b> 此菜单项仅在网络打印机或连接到打印服务器的打印机中出现。
网络 [x] 设置页	打印包含有关打印机的网络设置信息的报告。 <b>注意：</b> 此菜单项仅在网络打印机或连接到打印服务器的打印机中，并且安装了多个网络选项时出现。
快捷方式列表	打印包含有关已配置的快捷方式信息的报告。
传真作业日志	打印包含有关最近 200 个已完成传真的信息的报告。 <b>注意：</b> <ul style="list-style-type: none"> <li>此菜单项仅在“传真设置”菜单中的“启用作业日志”被设置为“开”时出现。</li> <li>此菜单项仅在某些打印机型号中被支持。</li> </ul>
传真呼叫日志	打印包含有关最近 100 个已尝试、已接收和已阻止呼叫的信息的报告。 <b>注意：</b> <ul style="list-style-type: none"> <li>此菜单项仅在“传真设置”菜单中的“启用作业日志”被设置为“开”时出现。</li> <li>此菜单项仅在某些打印机型号中被支持。</li> </ul>
复印快捷方式	打印包含有关复印快捷方式信息的报告。
电子邮件快捷方式	打印包含有关电子邮件快捷方式信息的报告。
传真快捷方式	打印包含有关传真快捷方式信息的报告。
FTP 快捷方式	打印包含有关 FTP 快捷方式信息的报告。
配置文件列表	打印存储在打印机中的配置文件列表。
打印字体	打印可用于打印机中当前设置的打印机语言的所有字体的报告。
打印目录	打印存储在闪存卡选项或打印机硬盘上的所有资源列表。 <b>注意：</b> <ul style="list-style-type: none"> <li>“作业缓冲区大小”必须设置为 100%。</li> <li>请确认内存卡或硬盘已安装并且正确工作。</li> </ul>
打印演示 演示页 [可用演示页列表]	打印在固件、闪存选项和磁盘选项中可用的演示文件。
资产报告	打印包含打印机资产信息，如序列号和型号名称的报告。
事件日志摘要	打印已记录事件的摘要。

## 网络/端口菜单

### “活动 NIC” 菜单

使用	来
<b>活动 NIC</b> 自动 [可用网卡的列表]	<b>注意:</b> <ul style="list-style-type: none"> <li>“自动”是出厂默认设置。</li> <li>此菜单项仅在网卡选件已安装时出现。</li> </ul>

### 标准网络或网络 [x] 菜单

**注意:** 只有活动端口出现在此菜单中。

使用	来
<b>能效以太网</b> 启用 禁用	当打印机没有从以太网接收数据时降低功耗。 <b>注意:</b> “启用”是出厂默认设置。
<b>PCL 智能切换</b> 开 关	设置打印机在打印作业需要 PCL 仿真时自动切换到 PCL 仿真，而不管默认的打印机语言是什么。 <b>注意:</b> <ul style="list-style-type: none"> <li>“开”是出厂默认设置。</li> <li>如果“PCL 智能切换”被禁用，打印机不检查发来的数据，它将使用在“设置”菜单中指定的默认打印机语言。</li> </ul>
<b>PS 智能切换</b> 开 关	设置打印机在打印作业需要 PS 仿真时自动切换到 PS 仿真，而不管默认的打印机语言是什么。 <b>注意:</b> <ul style="list-style-type: none"> <li>“开”是出厂默认设置。</li> <li>如果“PS 智能切换”被禁用，打印机不检查发来的数据，它将使用在“设置”菜单中指定的默认打印机语言。</li> </ul>
<b>NPA 模式</b> 关 自动	设置打印机按照 NPA 协议定义的惯例执行双向通信所要求的特殊处理。 <b>注意:</b> <ul style="list-style-type: none"> <li>“自动”是出厂默认设置。</li> <li>当从控制面板更改设置时，打印机自动重新启动。</li> </ul>
<b>网络缓冲区</b> 自动 3KB 至 [允许的最大值]	设置网络输入缓冲区的大小。 <b>注意:</b> <ul style="list-style-type: none"> <li>“自动”是出厂默认设置。</li> <li>允许的最大值由打印机中的内存数量，其他连接缓冲区的大小，以及“资源保存”是设置为“开”还是“关”决定。</li> <li>要增加网络缓冲区的最大值，可禁用并口、串口和 USB 缓冲区或减小它们的大小设置值。</li> <li>当从控制面板更改设置时，打印机自动重新启动。</li> </ul>

使用	来
<b>作业缓存</b> 关 开 自动	在打印前将打印作业暂时保存在打印机硬盘上。此菜单仅在已格式化的硬盘已安装时出现。 <b>注意：</b> <ul style="list-style-type: none"> <li>“关”是出厂默认设置。</li> <li>当从控制面板更改设置时，打印机自动重新启动。而且菜单选择被更新。</li> </ul>
<b>Mac 二进制 PS</b> 开 关 自动	设置打印机处理 Macintosh 二进制 PostScript 打印作业。 <b>注意：</b> “自动”是出厂默认设置。
<b>标准网络设置或网络 [x] 设置</b> 报告 网卡 TCP/IP IPv6 无线 AppleTalk	显示和设置打印机网络设置。 <b>注意：</b> “无线”菜单仅在打印机连接到无线网络时出现。

## “报告”菜单

要访问此菜单，请导航至下面任一项：

- 网络/端口 > 标准网络 > 标准网络设置 > 报告
- 网络/端口 > 网络 [x] > 网络 [x] 设置 > 报告

使用	来
打印设置页	打印包含有关网络打印机设置信息，例如 TCP/IP 地址的报告。

## “网卡”菜单

要访问此菜单，请导航至下面任一项：

- 网络/端口 > 标准网络 > 标准网络设置 > 网卡
- 网络/端口 > 网络 [x] > 网络 [x] 设置 > 网卡

使用	来
<b>查看网卡状态</b> 已连接 未连接	查看无线网络适配器的连接状态。
<b>查看网卡速度</b>	查看活动的无线网络适配器的速度。
<b>网络地址</b> UAA LAA	查看网络地址。

使用	来
<b>作业超时</b> 0, 10 - 225 秒	设置取消网络打印作业所需的时间。 <b>注意:</b> <ul style="list-style-type: none"> <li>“90 秒”是出厂默认设置。</li> <li>设置值为 0 将禁用超时。</li> <li>如果选择 1 至 9 之间的值，显示屏上会出现<b>无效</b>，并且不保存该值。</li> </ul>
<b>标题页</b> 关 开	允许打印机打印标题页。 <b>注意:</b> “关”是出厂默认设置。

## TCP/IP 菜单

要访问此菜单，请导览至下面任一项：

- 网络/端口 > 标准网络 > 标准网络设置 > TCP/IP
- 网络/端口 > 网络 [x] > 网络 [x] 设置 > TCP/IP

**注意:** 此菜单仅在网络打印机或连接到打印服务器的打印机中可用。

使用	来
<b>设置主机名</b>	设置当前的 TCP/IP 主机名。 <b>注意:</b> 这只能从 Embedded Web Server 进行更改。
<b>IP 地址</b>	查看或更改当前的 TCP/IP 地址。 <b>注意:</b> 手动设置 IP 地址将“启用 DHCP”和“启用自动 IP”设置为“关”。它在支持 BOOTP 和 RARP 的系统上也将“启用 BOOTP”和“启用 RARP”设置为“关”。
<b>掩码</b>	查看或更改当前的 TCP/IP 网络掩码。
<b>网关</b>	查看或更改当前的 TCP/IP 网关。
<b>启用 DHCP</b> 开 关	指定 DHCP 地址和参数分配。 <b>注意:</b> “开”是出厂默认设置。
<b>启用 RARP</b> 开 关	指定 RARP 地址分配设置。 <b>注意:</b> “关”是出厂默认设置。
<b>启用 BOOTP</b> 开 关	指定 BOOTP 地址分配设置。 <b>注意:</b> “开”是出厂默认设置。
<b>启用 AutoIP</b> 是 否	指定“零配置网络连接”设置。 <b>注意:</b> “是”为出厂默认设置。
<b>启用 FTP/TFTP</b> 是 否	启用内置的 FTP 服务器，让您使用文件传输协议将文件发送给打印机。 <b>注意:</b> “是”为出厂默认设置。
<b>启用 HTTP 服务器</b> 是 否	启用内置的 Web 服务器（Embedded Web Server）。当启用后，能够使用 Web 浏览器来远程监视和管理打印机。 <b>注意:</b> “是”为出厂默认设置。



使用	来
<b>WINS 服务器地址</b>	查看或更改当前的 WINS 服务器地址。
<b>启用 DDNS</b> 是 否	查看或更改当前的 DDNS 设置。 <b>注意：</b> “是”为出厂默认设置。
<b>启用 mDNS</b> 是 否	查看或更改当前的 mDNS 设置。 <b>注意：</b> “是”为出厂默认设置。
<b>DNS 服务器地址</b>	查看或更改当前的 DNS 服务器地址。
<b>备份 DNS 服务器地址</b>	查看或更改备份的 DNS 服务器地址。
<b>备份 DNS 服务器地址 2</b>	
<b>备份 DNS 服务器地址 3</b>	
<b>启用 HTTPS</b> 是 否	查看或更改当前的 HTTPS 设置。 <b>注意：</b> “是”为出厂默认设置。

## IPv6 菜单

要访问此菜单，请导览至下面任一项：

- 网络/端口 > 标准网络 > 标准网络设置 > IPv6
- 网络/端口 > 网络 [x] > 网络 [x] 设置 > IPv6

**注意：**此菜单仅在网络打印机或连接到打印服务器的打印机中可用。

使用	来
<b>启用 IPv6</b> 开 关	在打印机中启用 IPv6。 <b>注意：</b> “开”是出厂默认设置。
<b>自动配置</b> 开 关	指定无线网络适配器是否接受由路由器提供的自动 IPv6 地址配置输入项。 <b>注意：</b> “开”是出厂默认设置。
<b>查看主机名</b>	设置主机名。 <b>注意：</b> 这些设置只能从 Embedded Web Server 更改。
<b>查看地址</b>	
<b>查看路由器地址</b>	
<b>启用 DHCPv6</b> 开 关	在打印机中启用 DHCPv6。 <b>注意：</b> “开”是出厂默认设置。

## “无线”菜单

**注意：**此菜单仅在连接到以太网络和连接了无线网络适配器的打印机中可用。

要访问此菜单，请导航至下面任一项：

- 网络/端口 > 标准网络 > 标准网络设置 > 无线
- 网络/端口 > 网络 [x] > 网络 [x] 设置 > 无线

使用	来
<b>Wi-Fi Protected Setup (WPS)</b> 启动按按钮方法 启动 PIN 方法	建立无线网络连接并启用网络安全。 <b>注意：</b> <ul style="list-style-type: none"> <li>• “启动按按钮方法” 在给定时间段内按打印机和访问点（无线路由器）上的按钮来将打印机连接到无线网络。</li> <li>• “启动 PIN 方法” 在将打印机上的 PIN 码输入到访问点的无线设置中将打印机连接到无线网络。</li> </ul>
<b>启用/禁用 WPS 自动检测</b> 启用 禁用	自动检测带 WPS 的访问点使用的连接方法—“启动按按钮方法”或“启动 PIN 方法”。 <b>注意：</b> “禁用”是出厂默认设置。
<b>网络模式</b> <b>BSS 类型</b> Infrastructure Ad hoc	指定网络模式。 <b>注意：</b> <ul style="list-style-type: none"> <li>• Infrastructure 是出厂默认设置。它让打印机使用访问点来访问网络。</li> <li>• Ad hoc 直接配置打印机和计算机之间的无线连接。</li> </ul>
<b>兼容性</b> 802.11b/g 802.11b/g/n	指定无线网络的无线标准。 <b>注意：</b> 802.11b/g/n 是出厂默认设置。
<b>选择网络</b>	选择打印机可使用的网络。
<b>查看信号质量</b>	查看无线连接的质量。
<b>查看安全模式</b>	查看无线网络的加密方法。

## AppleTalk 菜单

要访问此菜单，请导航至下面任一项：

- 网络/端口 > 标准网络 > 标准网络设置 > **AppleTalk**
- 网络/端口 > 网络 [x] > 网络 [x] 设置 > **AppleTalk**

使用	来
<b>激活</b> 是 否	启用或禁用 AppleTalk 支持。 <b>注意：</b> “否”是出厂默认设置。
<b>查看名称</b>	显示已分配的 AppleTalk 名称。 <b>注意：</b> AppleTalk 名称只能从 Embedded Web Server 进行更改。
<b>查看地址</b>	显示已分配的 AppleTalk 地址。 <b>注意：</b> AppleTalk 地址只能从 Embedded Web Server 进行更改。
<b>设置域</b> [网络上可用的域列表]	提供一份网络上可用的 AppleTalk 域列表。 <b>注意：</b> 网络的默认域是出厂默认设置。

## “标准 USB” 菜单

使用	来
<b>PCL 智能切换</b> 开 关	设置打印机在通过 USB 端口接收的打印作业需要 PCL 仿真时自动切换到 PCL 仿真，而不管默认的打印机语言是什么。 <b>注意：</b> <ul style="list-style-type: none"> <li>“开”是出厂默认设置。</li> <li>当设置为“关”时，打印机不检查接收的数据。如果“PS 智能切换”设置为“开”，打印机将使用 PostScript 仿真。如果“PS 智能切换”设置为“关”，打印机将使用“设置”菜单中指定的默认打印机语言。</li> </ul>
<b>PS 智能切换</b> 开 关	设置打印机在通过 USB 端口接收的打印作业需要 PS 仿真时自动切换到 PS 仿真，而不管默认的打印机语言是什么。 <b>注意：</b> <ul style="list-style-type: none"> <li>“开”是出厂默认设置。</li> <li>当设置为“关”时，打印机不检查接收的数据。如果“PCL 智能切换”设置为“开”，打印机将使用 PCL 仿真。如果“PCL 智能切换”设置为“关”，打印机将使用“设置”菜单中指定的默认打印机语言。</li> </ul>
<b>NPA 模式</b> 开 关 自动	设置打印机按照 NPA 协议定义的惯例执行双向通信所要求的特殊处理。 <b>注意：</b> <ul style="list-style-type: none"> <li>“自动”是出厂默认设置。“自动”设置打印机检查数据，确定格式，然后适当地处理它。</li> <li>当从打印机控制面板更改设置时，打印机自动重新启动。而且菜单选择被更新。</li> </ul>
<b>USB 缓冲区</b> 禁用 自动 3K 至 [允许的最大值]	设置 USB 输入缓冲区的大小。 <b>注意：</b> <ul style="list-style-type: none"> <li>“自动”是出厂默认设置。</li> <li>“禁用”关闭作业缓存。在恢复正常的处理之前，任何已经缓存在打印机硬盘上的作业被打印出来。</li> <li>USB 缓冲区大小的值可以以 1K 为单位进行调整。</li> <li>允许的最大值由打印机中的内存数量，其他连接缓冲区的大小，以及“资源保存”是设置为“开”还是“关”决定。</li> <li>要增加 USB 缓冲区的最大值，可禁用并口、串口和网络缓冲区或减小它们的大小设置值。</li> <li>当从打印机控制面板更改设置时，打印机自动重新启动。而且菜单选择被更新。</li> </ul>
<b>作业缓存</b> 关 开 自动	在打印前将打印作业暂时保存在打印机硬盘上。 <b>注意：</b> <ul style="list-style-type: none"> <li>“关”是出厂默认设置。</li> <li>“开”将作业缓存到打印机硬盘上。</li> <li>“自动”仅在打印机忙于处理从其他输入端口接收的数据时，才缓存打印作业。</li> <li>从打印机控制面板更改此设置，然后退出菜单会使打印机重新启动。而且菜单选择被更新。</li> </ul>

使用	来
<b>Mac 二进制 PS</b> 开 关 自动	设置打印机处理 Macintosh 二进制 PostScript 打印作业。 <b>注意：</b> <ul style="list-style-type: none"> <li>“自动”是出厂默认设置。</li> <li>“开”处理原始的二进制 PostScript 打印作业。</li> <li>“关”使用标准协议来过滤打印作业。</li> </ul>
<b>ENA 地址</b> yyy.yyy.yyy.yyy	设置外置式打印服务器的网络地址信息。 <b>注意：</b> 此菜单仅在打印机通过 USB 端口连接到外置式打印服务器时可用。
<b>ENA 掩码</b> yyy.yyy.yyy.yyy	设置外置式打印服务器的网络掩码信息。 <b>注意：</b> 此菜单仅在打印机通过 USB 端口连接到外置式打印服务器时可用。
<b>ENA 网关</b> yyy.yyy.yyy.yyy	设置外置式打印服务器的网关信息。 <b>注意：</b> 此菜单仅在打印机通过 USB 端口连接到外置式打印服务器时可用。

## “SMTP 设置”菜单

使用	来
<b>主要 SMTP 网关</b>	指定 SMTP 服务器网关和端口信息。 <b>注意：</b> 25 是默认的 SMTP 网关端口。
<b>主要 SMTP 网关端口</b>	
<b>次要 SMTP 网关</b>	
<b>次要 SMTP 网关端口</b>	
<b>SMTP 超时</b> 5 - 30	以秒为单位指定在服务器停止尝试发送电子邮件之前的时间。 <b>注意：</b> 30 是出厂默认设置。
<b>答复地址</b>	指定在打印机发送的电子邮件中最多 128 个字符的答复地址。
<b>使用 SSL</b> 禁用 协商 必需	设置打印机在连接到 SMTP 服务器时使用 SSL 来增加安全性。 <b>注意：</b> <ul style="list-style-type: none"> <li>“禁用”是出厂默认设置。</li> <li>当使用“协商”设置时，SMTP 服务器决定是否将使用 SSL。</li> </ul>
<b>SMTP 服务器验证</b> 不要求验证 注册/简单 CRAM-MD5 Digest-MD5 NTLM Kerberos 5	指定扫描到电子邮件权限所要求的用户验证类型。 <b>注意：</b> “不要求验证”是出厂默认设置。

使用	来
<b>设备启动的电子邮件</b> 无 使用设备 SMTP 凭证	指定当与 SMTP 服务器通信时，将使用哪些凭证。 <b>注意：</b> <ul style="list-style-type: none"> <li>“无”是“设备启动的电子邮件”和“用户启动的电子邮件”的出厂默认设置。</li> <li>当“使用设备 SMTP 凭证”被选定时，“设备用户 ID”和“设备密码”被用于注册到 SMTP 服务器。</li> </ul>
<b>用户启动的电子邮件</b> 无 使用设备 SMTP 凭证 使用会话用户 ID 和密码 使用会话电子邮件地址和密码 提示用户	
<b>设备用户 ID</b>	
<b>设备密码</b>	
<b>Kerberos 5 域</b>	
<b>NTLM 域</b>	

## 安全菜单

### “混合安全设置”菜单

使用	来
<b>登录限制</b> 登录失败 失败时间期限 锁定时间 面板登录超时 远程登录超时	限制在 <b>所有</b> 用户被锁定之前，尝试在打印机控制面板上登录的失败次数和时间期限。 <b>注意：</b> <ul style="list-style-type: none"> <li>“登录失败”指定在用户被锁定之前尝试登录失败的次数。设置范围是 1 - 10。3 次尝试是出厂默认设置。</li> <li>“失败时间期限”指定在此期间内，当用户被锁定之前能够尝试登录失败的时间期限。设置范围是 1 - 60 分钟。5 分钟是出厂默认设置。</li> <li>“锁定时间”指定用户在超过登录失败的限制后被锁定的持续时间。设置范围是 1 - 60 分钟。5 分钟是出厂默认设置。1 表示扫描仪不实行锁定。</li> <li>“面板登录超时”指定在自动注销用户之前扫描仪在主屏幕上保持空闲的持续时间。设置范围是 1 - 900 秒。30 秒是出厂默认设置。</li> <li>“远程登录超时”指定在自动注销用户之前远程接口保持空闲的持续时间。设置范围是 1 - 120 分钟。10 分钟是出厂默认设置。</li> </ul>
<b>最小 PIN 码长度</b> 1 - 16	限制 PIN 码的位数。 <b>注意：</b> 4 是出厂默认设置。

## “保密打印”菜单

使用	来
<b>最多无效 PIN 码</b> 关 2 - 10	限制能够输入无效 PIN 码的次数。 <b>注意：</b> <ul style="list-style-type: none"> <li>此菜单仅在安装了已格式化并且无故障的打印机硬盘时出现。</li> <li>一旦达到限制，对应于该用户名和 PIN 码的打印作业将被删除。</li> </ul>
<b>保密作业有效期</b> 关 1 小时 4 小时 24 小时 1 周	限制保密打印作业在被删除之前停留在打印机中的时间。 <b>注意：</b> <ul style="list-style-type: none"> <li>如果在保密打印作业驻留在打印机 RAM 或打印机硬盘中时更改“保密作业有效期”设置，那些打印作业的有效期限时间不会更改为新的默认值。</li> <li>如果关闭打印机电源，保留在打印机 RAM 中的所有保密作业会被删除。</li> </ul>
<b>重复作业有效期</b> 关 1 小时 4 小时 24 小时 1 周	设置打印机保存打印作业的时间限制。
<b>校验作业有效期</b> 关 1 小时 4 小时 24 小时 1 周	设置打印机保存需要校验的打印作业的时间限制。
<b>保留作业有效期</b> 关 1 小时 4 小时 24 小时 1 周	设置打印机保存打印作业用于稍后打印的时间限制。
<b>注意：</b> “关”是出厂默认设置。	

## 清除临时数据文件菜单

清除临时数据文件仅删除打印机硬盘上当前未被文件系统使用的打印作业数据。打印机硬盘上的所有永久数据都被保留，例如下载字体、宏和挂起作业。

**注意：**此菜单仅在已格式化并工作的打印机硬盘已安装时出现。

使用	来
<b>擦除模式</b> 自动	指定清除临时数据文件的模式。

使用	来
<b>自动方法</b> 单通道 多通道	标记被之前的打印作业使用的所有磁盘空间。这种方法不允许文件系统在此空间被清除之前重用它。 <b>注意：</b> <ul style="list-style-type: none"> <li>“单通道”是出厂默认设置。</li> <li>只有“自动擦除”让用户可以清除临时数据文件，而无需让打印机长时间关机。</li> <li>高度保密信息应该仅使用“多通道”方法来清除。</li> </ul>

## “安全审核日志”菜单

使用	来
<b>导出日志</b>	让授权用户导出审核日志。 <b>注意：</b> <ul style="list-style-type: none"> <li>要从打印机控制面板导出审核日志，必须将闪存驱动器安装在打印机上。</li> <li>审核日志可以从 <b>Embedded Web Server</b> 导出并保存在计算机上。</li> </ul>
<b>删除日志</b> 是 否	指定是否删除审核日志。 <b>注意：</b> “是”为出厂默认设置。
<b>配置日志</b> 启用审核 是 否 启用远程 Syslog 否 是 远程 Syslog 工具 0 - 23 记录事件严重性 0 - 7	指定如何以及是否创建审核日志。 <b>注意：</b> <ul style="list-style-type: none"> <li>“启用审核”确定是否将事件记录在安全审核日志和远程 <b>syslog</b> 中。“否”是出厂默认设置。</li> <li>“启用远程 <b>Syslog</b>”确定是否将日志发送到远程服务器。“否”是出厂默认设置。</li> <li>“远程 <b>Syslog</b> 设施”确定用于发送日志到远程 <b>syslog</b> 服务器的值。4 是出厂默认设置。</li> <li>如果安全审核日志被激活，会记录每个事件的严重性值。4 是出厂默认设置。</li> </ul>

## “设置日期和时间”菜单

使用	来
<b>当前日期和时间</b>	查看打印机的当前日期和时间设置。
<b>手动设置日期和时间</b> [输入日期/时间]	输入日期和时间。 <b>注意：</b> <ul style="list-style-type: none"> <li>手动设置日期和时间将“启用 <b>NTP</b>”设置为“否”。</li> <li>向导让您以 <b>YYYY-MM-DD-HH:MM</b> 格式设置日期和时间。</li> </ul>
<b>时区</b> [时区列表]	选择时区。 <b>注意：</b> <b>GMT</b> 是出厂默认设置。
<b>自动遵守 DST</b> 开 关	设置打印机使用与打印机“时区”设置相关联的适用夏时制 ( <b>DST</b> ) 的起止时间。 <b>注意：</b> “开”是出厂默认设置。

使用	来
<b>启用 NTP</b> 开 关	启用“网络时间协议”，它与网络上的设备时钟同步。 <b>注意：</b> <ul style="list-style-type: none"> <li>“开”是出厂默认设置。</li> <li>如果您手动设置日期和时间，此设置将被关闭。</li> </ul>

## 设置菜单

### “常规设置”菜单

使用	来
<b>显示语言</b> English Francais Deutsch Italiano Espanol Dansk Norsk Nederlands Svenska Portuguese Suomi Russian Polski Greek Magyar Turkce Cesky 简体中文 繁体中文 韩语 日语	设置出现在显示屏上的文本语言。 <b>注意：</b> 不是所有语言都可用于所有的型号。您可能需要为某些语言安装特殊的硬件。
<b>显示耗材估算</b> 显示估算 不显示估算	在控制面板、“嵌入式 Web 服务器”、菜单设置和设备统计报告上查看耗材估算值。 <b>注意：</b> “显示估算”是出厂默认设置。
<b>Eco 模式</b> 关 能源 能源/纸张 纸张	最小化能源、纸张或特殊介质的使用。 <b>注意：</b> <ul style="list-style-type: none"> <li>“关”是出厂默认设置。</li> <li>设置“Eco 模式”为“能源”或“纸张”可能会影响打印机性能，但不会影响打印质量。</li> </ul>
<b>ADF 已加载蜂鸣声</b> 启用 禁用	当加载纸张时，启用 ADF 蜂鸣声。 <b>注意：</b> “启用”是出厂默认设置。



使用	来
<b>静音模式</b> 关 开	减少打印机噪音。 <b>注意：</b> “关”是出厂默认设置。
<b>运行初始设置</b> 是 否	运行设置向导。
<b>键盘</b> 键盘类型 English Francais Francais Canadien Deutsch Italiano Espanol Greek Dansk Norsk Nederlands Svenska Suomi Portuguese Russian Polski Swiss German Swiss French 韩语 Magyar Turkce Cesky 简体中文 繁体中文 日语 自定义键 [x]	为显示屏上的键盘指定语言和自定义键信息。
<b>纸张尺寸</b> 美制 公制	指定纸张尺寸的度量单位。 <b>注意：</b> <ul style="list-style-type: none"> <li>“美制”是出厂默认设置。</li> <li>在初始化设置向导中选定的国家或地区决定最初的纸张大小设置。</li> </ul>
<b>扫描到 PC 端口范围</b> [端口范围]	为端口阻止防火墙后面的打印机指定有效的端口范围。 <b>注意：</b> 9751:12000 是出厂默认设置。

使用	来
<b>显示的信息</b> 左边 右边	指定在主屏幕上角中的显示信息。 请从下列选项中选择： 无 <b>IP 地址</b> 主机名 联系人名称 位置 日期/时间 <b>mDNS/DDNS 服务名称</b> 零配置名称 自定义文本 [x] 型号名称  <b>注意：</b> <ul style="list-style-type: none"> <li>• “IP 地址”是“左边”的出厂默认设置。</li> <li>• “日期/时间”是“右边”的出厂默认设置。</li> </ul>
<b>显示的信息（续）</b> 自定义文本 [x]	定制在主屏幕上角中显示的文本。
<b>显示的信息（续）</b> 黑色碳粉	指定“黑色碳粉”的显示信息。 请从下列选项中选择： 显示时间 不显示 显示 显示消息 默认 交互 默认 [文本输入项] 交互 [文本输入项]  <b>注意：</b> <ul style="list-style-type: none"> <li>• “不显示”是“显示时间”的出厂默认设置。</li> <li>• “默认”是“显示消息”的出厂默认设置。</li> </ul>

使用	来
<b>显示的信息 (续)</b> 卡纸 加载纸张 服务错误	为某些菜单定制显示的信息。 请从下列选项中选择： 显示 是 否 显示消息 默认 交互 默认 [文本输入项] 交互 [文本输入项] <b>注意：</b> <ul style="list-style-type: none"> <li>“否”是“显示”的出厂默认设置。</li> <li>“默认”是“显示消息”的出厂默认设置。</li> </ul>
<b>主屏幕定制</b> 更改语言 复印 复印快捷方式 传真 传真快捷方式 电子邮件 电子邮件快捷方式 <b>FTP</b> <b>FTP</b> 快捷方式 搜索挂起作业 挂起作业 <b>USB 驱动器</b> 配置文件和应用程序 书签 基于用户的作业数 表单与收藏夹 身份证复印 扫描到网络 我的快捷方式	更改出现在主屏幕上的图标。 请从下列选项中选择： 显示 不显示
<b>日期格式</b> MM-DD-YYYY DD-MM-YYYY YYYY-MM-DD	格式化打印机日期。 <b>注意：</b> MM-DD-YYYY 是美国的出厂默认设置。DD-MM-YYYY 是国际通用的出厂默认设置。
<b>时间格式</b> 12 小时 A.M./P.M. 24 小时制	格式化打印机时间。 <b>注意：</b> 12 小时 A.M./P.M. 是出厂默认设置。
<b>屏幕亮度</b> 20 - 100	指定显示屏的亮度。 <b>注意：</b> 100 是出厂默认设置。

使用	来
<b>一页复印</b> 关 开	设置从扫描仪玻璃每次一页进行复印。 <b>注意：</b> “关”是出厂默认设置。
<b>音频反馈</b> 按钮反馈 开 关 音量 1 - 10	设置按钮音量和反馈。 <b>注意：</b> <ul style="list-style-type: none"> <li>“开”是“按钮反馈”的出厂默认设置。</li> <li>5是“音量”的出厂默认设置。</li> </ul>
<b>显示书签</b> 是 否	指定是否从“挂起作业”区域显示书签。 <b>注意：</b> “是”为出厂默认设置。
<b>允许背景消除</b> 开 关	指定是否允许消除图像背景。 <b>注意：</b> “开”是出厂默认设置。
<b>允许自定义作业扫描</b> 开 关	将多个作业扫描到一个文件中。 <b>注意：</b> “开”是出厂默认设置。
<b>扫描仪卡纸恢复</b> 作业级别 页面级别	指定在 ADF 中发生卡纸时如何重新加载扫描作业。 <b>注意：</b> “作业级别”是出厂默认设置。
<b>Web 页面刷新率</b> 30 - 300	指定“嵌入式 Web 服务器”每次刷新之间的时间。 <b>注意：</b> 120 秒是出厂默认设置。
<b>联系人名称</b>	为打印机指定联系人名称。 <b>注意：</b> 联系人名称被保存在“嵌入式 Web 服务器”上。
<b>位置</b>	指定打印机的位置。 <b>注意：</b> 位置被保存在“嵌入式 Web 服务器”上。
<b>警报</b> 警报控制 碳粉盒警报	设置当打印机要求用户干预时的警报。 请从下列选项中选择： 关 一次 连续 <b>注意：</b> <ul style="list-style-type: none"> <li>“一次”是“警报控制”的出厂默认设置。</li> <li>“关”是“碳粉盒警报”的出厂默认设置。</li> </ul>
<b>超时</b> 待机模式 禁用 1 - 240	设置打印机在进入低耗电状态之前的空闲时间。 <b>注意：</b> 15 分钟是出厂默认设置。

使用	来
<b>超时</b> 睡眠模式 禁用 1 - 120	设置打印机在开始以“睡眠”模式运行之前的空闲时间。 <b>注意：</b> <ul style="list-style-type: none"> <li>• 20 分钟是出厂默认设置。</li> <li>• “禁用”仅在“能源节省”设置为“关”时出现。</li> </ul>
<b>超时</b> 打印并关闭显示 允许打印并关闭显示 打印时打开显示	当显示关闭时打印作业。 <b>注意：</b> “打印时打开显示”是出厂默认设置。
<b>超时</b> 休眠超时 禁用 20 分钟 1 小时 2 小时 3 小时 6 小时 1 天 2 天 3 天 1 周 2 周 1 个月	设置打印机在进入“休眠”模式之前的时间。 <b>注意：</b> “3 天”是出厂默认设置。
<b>连接时休眠超时</b> 休眠 不休眠	即使存在活动的以太网连接，也将打印机设置为“休眠”模式。 <b>注意：</b> “不休眠”是出厂默认设置。
<b>超时</b> 屏幕超时 15 - 300	设置在显示屏自动返回到“就绪”状态之前的空闲时间。 <b>注意：</b> 30 秒是出厂默认设置。
<b>超时</b> 打印超时 禁用 1 - 255	设置打印机在它空闲指定的时间之后结束打印作业。 <b>注意：</b> <ul style="list-style-type: none"> <li>• 90 秒是出厂默认设置。</li> <li>• “打印超时”仅在使用 PCL 仿真时可用。</li> </ul>
<b>超时</b> 等待超时 禁用 15 - 65535	设置打印机在取消打印作业之前等待更多数据的时间。 <b>注意：</b> <ul style="list-style-type: none"> <li>• 40 秒是出厂默认设置。</li> <li>• “等待超时”仅在打印机使用 PostScript 仿真时可用。</li> </ul>
<b>超时</b> 作业挂起超时 5 - 255	设置打印机在挂起要求不可用资源的作业之前等待用户干预的时间。 <b>注意：</b> <ul style="list-style-type: none"> <li>• 30 秒是出厂默认设置。</li> <li>• 此菜单项仅在硬盘已安装时出现。</li> </ul>

使用	来
<b>错误恢复</b> 自动重启 当空闲时重启 总是重启 从不重启	设置打印机在出现错误时重新启动。 <b>注意：</b> “总是重启”是出厂默认设置。
<b>错误恢复</b> 最多自动重启次数 1 - 20	确定打印机可以执行的自动重启次数。 <b>注意：</b> 2 是出厂默认设置。
<b>打印恢复</b> 自动继续 禁用 5 - 255	如果在指定时间内问题未解决，让打印机自动从某个脱机状态继续打印。 <b>注意：</b> “禁用”是出厂默认设置。
<b>打印恢复</b> 卡纸恢复 开 关 自动	指定打印机是否重新打印被卡的页面。 <b>注意：</b> “自动”是出厂默认设置。
<b>打印恢复</b> 卡纸协助 开 关	设置打印机自动检查被卡的纸张。 <b>注意：</b> “开”是出厂默认设置。
<b>打印恢复</b> 页面保护 关 开	设置打印机为页面打印正确的输出。 <b>注意：</b> “关”是出厂默认设置。
<b>辅助功能设置</b> 延长屏幕超时 开 关	保持在同一位置并重置“屏幕超时”计时器，而不是返回到主屏幕。 <b>注意：</b> “关”是出厂默认设置。
<b>辅助功能设置</b> 语速 非常慢 慢 正常 快 较快 非常快 急促 非常急促 最快	调整“语音引导”的语速。 <b>注意：</b> “正常”是出厂默认设置。
<b>辅助功能设置</b> 耳机音量 1 - 10	设置耳机音量。 <b>注意：</b> 5 是出厂默认设置。

使用	来
<b>按睡眠按钮</b> 无操作 睡眠 休眠	确定打印机在处于空闲状态期间对短按“睡眠”按钮如何反应。 <b>注意：</b> “睡眠”是出厂默认设置。
<b>按住睡眠按钮</b> 无操作 睡眠 休眠	确定打印机在处于空闲状态期间对长按“睡眠”按钮如何反应。 <b>注意：</b> “无操作”是出厂默认设置。
<b>出厂默认设置</b> 不还原 立即还原	还原打印机出厂默认设置。 <b>注意：</b> <ul style="list-style-type: none"> <li>“不还原”是出厂默认设置。</li> <li>保存在 RAM 中的所有下载资源都被删除。保存在闪存或硬盘上的下载资源不受影响。</li> </ul>
<b>导出配置文件</b> 导出	将配置文件导出到闪存驱动器。

## “复印设置”菜单

使用	来
<b>内容类型</b> 文本 图形 文本/照片 照片	指定原始文档的内容。 <b>注意：</b> “文本/照片”是出厂默认设置。
<b>内容来源</b> 黑白激光 彩色激光 喷墨 照片/底片 杂志 报纸 印刷品 其他	指定原始文档是如何产生的。 <b>注意：</b> “黑白激光”是出厂默认设置。
<b>面数（双面打印）</b> 1 面到 1 面 1 面到 2 面 2 面到 1 面 2 面到 2 面	指定原始文档是两面还是一面，然后指定副本应该是两面还是一面。 <b>注意：</b> “1 面到 1 面”是出厂默认设置。当使用一面的原始文档进行一面的复印作业时选择此设置。
<b>纸张节省</b> 关 2 页纵向 4 页纵向 2 页横向 4 页横向	在一个页面上复印文档的两页或四页。 <b>注意：</b> “关”是出厂默认设置。

使用	来
<b>打印页面边框</b> 开 关	指定是否打印边框。 <b>注意：</b> “关”是出厂默认设置。
<b>逐份打印</b> (1,1,1) (2,2,2) (1,2,3) (1,2,3)	打印多份副本时，使打印作业的页面按顺序堆放。 <b>注意：</b> “(1,2,3) (1,2,3)”是出厂默认设置。
<b>装订</b> 关 开	启用装订完成器。 <b>注意：</b> <ul style="list-style-type: none"> <li>“关”是出厂默认设置。</li> <li>此菜单项仅在装订完成器已安装时出现。</li> </ul>
<b>原始尺寸</b> Letter Legal Executive Folio Statement Oficio (墨西哥) Universal 自动尺寸检测 混合尺寸 A4 A5 A6 JIS B5 自定义扫描尺寸 [x] 书本原件 名片 3 x 5 英寸 4 x 6 英寸 ID 卡	指定原始文档的尺寸。 <b>注意：</b> Letter 是美国的出厂默认设置。A4 是国际通用的出厂默认设置。
<b>复印目标纸张来源</b> 进纸匣 [x] 自动尺寸匹配 多功能进纸器	为复印作业指定纸张来源。 <b>注意：</b> “进纸匣 1”是出厂默认设置。
<b>透明胶片分隔页</b> 开 关	将一张纸放在透明胶片之间。 <b>注意：</b> “开”是出厂默认设置。
<b>分隔页</b> 关 份数之间 作业之间 页面之间	将一张纸放在页面、副本或作业之间。 <b>注意：</b> “关”是出厂默认设置。
<b>分隔页纸张来源</b> 进纸匣 [x] 多功能进纸器	指定分隔页的纸张来源。 <b>注意：</b> “进纸匣 1”是出厂默认设置。



使用	来
<b>浓度</b> 1 - 9	减淡或加深输出。 <b>注意：</b> 5 是出厂默认设置。
<b>份数</b> 1 - 9999	为复印作业指定份数。 <b>注意：</b> 1 是出厂默认设置。
<b>页眉/页脚</b> [位置] 关 日期/时间 页码 自定义文本 打印到 所有页 仅第一页 除第一页外的所有页 自定义文本	指定页眉/页脚信息及其在页面上的位置。 对于位置，请从下列选项中进行选择： <ul style="list-style-type: none"> <li>• 顶部左边</li> <li>• 顶部中间</li> <li>• 顶部右边</li> <li>• 底部左边</li> <li>• 底部中间</li> <li>• 底部右边</li> </ul> <b>注意：</b> <ul style="list-style-type: none"> <li>• “关”是位置的出厂默认设置。</li> <li>• “所有页”是“打印到”的出厂默认设置。</li> </ul>
<b>背景画面</b> 密件 复件 草稿 急件 自定义 关	指定打印在复印作业每一页上的背景画面文本。 <b>注意：</b> “关”是出厂默认设置。
<b>自定义背景画面</b>	指定自定义背景画面文本。
<b>允许优先副本</b> 开 关	允许中断打印作业来复印一页或一个文档。 <b>注意：</b> “开”是出厂默认设置。
<b>自定义作业扫描</b> 开 关	将包含混合纸张尺寸的文档扫描到一个复印作业中。 <b>注意：</b> <ul style="list-style-type: none"> <li>• “关”是出厂默认设置。</li> <li>• 此菜单项仅在安装了已格式化并且工作的打印机硬盘时出现。</li> </ul>
<b>允许另存为快捷方式</b> 开 关	将自定义复印设置另存为快捷方式。 <b>注意：</b> “开”是出厂默认设置。
<b>背景消除</b> -4 至 4	调整可在副本上看到的背景数量。 <b>注意：</b> 0 是出厂默认设置。
<b>自动居中</b> 关 开	自动在页面中心对齐内容。 <b>注意：</b> “关”是出厂默认设置。

使用	来
<b>颜色漏失</b> 颜色漏失 无 红色 绿色 蓝色 默认红色阈值 0 - 255 默认绿色阈值 0 - 255 默认蓝色阈值 0 - 255	指定停止使用哪种颜色，以及如何调整每一种颜色阈值的漏失设置。 <b>注意：</b> <ul style="list-style-type: none"> <li>“无”是“颜色漏失”的出厂默认设置。</li> <li>128 是每种颜色阈值的出厂默认设置。</li> </ul>
<b>对比度</b> 0 - 5 最适合内容	指定用于复印作业的对比度。 <b>注意：</b> “最适合内容”是出厂默认设置。
<b>镜像图像</b> 关 开	创建原始文档的镜像图像。 <b>注意：</b> “关”是出厂默认设置。
<b>反白图像</b> 关 开	创建原始文档的反白图像。 <b>注意：</b> “关”是出厂默认设置。
<b>阴影细节</b> -4 至 4	调整可在副本上看到的阴影细节数量。 <b>注意：</b> 0 是出厂默认设置。
<b>调整 ADF 偏斜</b> 自动 关 开	修正扫描图像中的轻微偏斜。 <b>注意：</b> “自动”是出厂默认设置。
<b>边对边扫描</b> 关 开	指定是否边对边扫描原始文档。 <b>注意：</b> “关”是出厂默认设置。
<b>清晰度</b> 1 - 5	调整副本的清晰度。 <b>注意：</b> 3 是出厂默认设置。
<b>校样复印</b> 关 开	创建原始文档的一份样本。 <b>注意：</b> “关”是出厂默认设置。

## 传真设置菜单

### “传真模式（模拟传真设置）”菜单

“模拟传真设置”模式通过电话线发送传真作业。

**注意：**传真功能仅在某些打印机型号中可用。

## 常规传真设置

使用	来
还原出厂默认设置	还原所有传真设置的出厂默认设置。
优化传真兼容性	优化与其他传真机的传真兼容性。
传真名称	在打印机中指定传真的名称。
传真号码	指定分配给传真的号码。
传真 ID 传真名称 传真号码	指定如何识别传真。 <b>注意：</b> “传真号码”是出厂默认设置。
启用手动传真 开 关	将打印机设置为手动发送传真，这需要分线器和手持送话器。 <b>注意：</b> <ul style="list-style-type: none"> <li>“关”是出厂默认设置。</li> <li>使用普通电话来应答发来的传真作业并拨打传真号码。</li> <li>在数字键盘上按 <b># 0</b> 来直接进入此设置。</li> </ul>
内存使用 全部接收 大部分接收 相等 大部分发送 全部发送	定义在发送和接收传真作业之间的非易失性内存的分配。 <b>注意：</b> “相等”是出厂默认设置。
取消传真 允许 不允许	指定是否允许取消传真作业。 <b>注意：</b> “允许”是出厂默认设置。
来电显示 关 一级 交互	指定正被使用的来电显示的类型。
传真号码屏蔽 关 从左起 从右起	指定在外发传真号码中从哪个数字开始屏蔽的方向。 <b>注意：</b> <ul style="list-style-type: none"> <li>“关”是出厂默认设置。</li> <li>被屏蔽的字符数由“需屏蔽数字”设置决定。</li> </ul>
需屏蔽数字 0 - 58	指定在外发传真号码中要屏蔽的数字个数。 <b>注意：</b> 0 是出厂默认设置。

使用	来
<b>传真封面页</b> 传真封面页 默认为关 默认为开 从不使用 总是使用 包括收件人字段 开 关 包括发件人字段 开 关 发件人 包括消息字段 开 关 消息 包括徽标 开 关 包括页脚 [x] 开 关 页脚 [x]	配置传真封面页。 <b>注意：</b> <ul style="list-style-type: none"> <li>• “默认为关”是“传真封面页”的出厂默认设置。</li> <li>• “关”是所有其他菜单项的出厂默认设置。</li> </ul>

### 传真发送设置

使用	来
<b>分辨率</b> 标准 精细 200 dpi 超精细 300 dpi 极精细 600 dpi	用每英寸点数 (dpi) 指定质量。越高的分辨率提供越好的打印质量，但是会增加外发传真的传输时间。 <b>注意：</b> “标准”是出厂默认设置。

使用	来
<b>原始尺寸</b> Letter Legal Executive Folio Statement Oficio (墨西哥) Universal 自动尺寸检测 混合尺寸 A4 A5 A6 JIS B5 自定义扫描尺寸 [x] 书本原件 名片 3 x 5 英寸 4 x 6 英寸	指定原始文档的尺寸。 <b>注意:</b> “混合尺寸”是美国的出厂默认设置。A4 是国际通用的出厂默认设置。
<b>面数 (双面打印)</b> 关 长边 短边	指定加载到 ADF 中用于双面扫描的原始文档的方向。 <b>注意:</b> “关”是出厂默认设置。
<b>内容类型</b> 文本 图形 文本/照片 照片	指定原始文档的内容。 <b>注意:</b> “文本”是出厂默认设置。
<b>内容来源</b> 黑白激光 彩色激光 喷墨 照片/底片 杂志 报纸 印刷品 其他	指定原始文档是如何产生的。 <b>注意:</b> “黑白激光”是出厂默认设置。
<b>浓度</b> 1 - 9	减淡或加深输出。 <b>注意:</b> 5 是出厂默认设置。
<b>拨号前缀</b>	输入拨号前缀，例如 99。提供了数字输入项字段。
<b>拨号前缀规则</b> 前缀规则 [x]	建立拨号前缀规则。
<b>自动重拨</b> 0 - 9	指定打印机尝试将传真发送到指定号码的次数。 <b>注意:</b> 5 是出厂默认设置。

使用	来
重拨频率 1 - 200	指定重拨之间的分钟数。 <b>注意：</b> 3 是出厂默认设置。
在 PABX 后面 是 否	启用或禁用不带拨号音的电话交换机盲拨。 <b>注意：</b> “否”是出厂默认设置。
启用 ECM 是 否	为传真作业启用或禁用错误修正模式。 <b>注意：</b> “是”为出厂默认设置。
启用传真扫描 开 关	传真在打印机上扫描的文件。 <b>注意：</b> “开”是出厂默认设置。
驱动程序到传真 是 否	允许打印驱动程序发送传真作业。 <b>注意：</b> “是”为出厂默认设置。
允许另存为快捷方式 开 关	将传真号码作为快捷方式保存到打印机中。 <b>注意：</b> “开”是出厂默认设置。
拨号模式 音频 脉冲	指定拨号音。 <b>注意：</b> “音频”是出厂默认设置。
最快速度 2400 4800 9600 14400 33600	以波特为单位指定发送传真的最快速度。 <b>注意：</b> 33600 是出厂默认设置。
自定义作业扫描 开 关	将包含混合纸张尺寸的文档扫描到一个文件中。 <b>注意：</b> <ul style="list-style-type: none"> <li>“关”是出厂默认设置。</li> <li>此菜单项仅在安装了已格式化并且工作的打印机硬盘时出现。</li> </ul>
扫描预览 开 关	指定是否在显示屏上出现扫描作业的预览。 <b>注意：</b> <ul style="list-style-type: none"> <li>“关”是出厂默认设置。</li> <li>此菜单项仅在安装了已格式化并且工作的打印机硬盘时出现。</li> </ul>
背景消除 -4 至 4	调整可在扫描图像上看到的背景数量。 <b>注意：</b> 0 是出厂默认设置。
色彩平衡 青色 - 红色 品红色 - 绿色 黄色 - 蓝色	启用在扫描图像中的颜色均等平衡。

使用	来
<b>颜色漏失</b> 颜色漏失 无 红色 绿色 蓝色 默认红色阈值 0 - 255 默认绿色阈值 0 - 255 默认蓝色阈值 0 - 255	指定停止使用哪种颜色，以及如何调整每一种颜色阈值的漏失设置。 <b>注意：</b> <ul style="list-style-type: none"> <li>• “无”是“颜色漏失”的出厂默认设置。</li> <li>• 128 是每种颜色阈值的出厂默认设置。</li> </ul>
<b>对比度</b> 0 - 5 最适合内容	指定扫描图像中的对比度。 <b>注意：</b> “最适合内容”是出厂默认设置。
<b>镜像图像</b> 关 开	创建原始文档的镜像图像。 <b>注意：</b> “关”是出厂默认设置。
<b>反白图像</b> 关 开	创建原始文档的反白图像。 <b>注意：</b> “关”是出厂默认设置。
<b>阴影细节</b> -4 至 4	调整可见的阴影细节数量。 <b>注意：</b> 0 是出厂默认设置。
<b>调整 ADF 偏斜</b> 自动 关 开	修正扫描图像中的轻微偏斜。 <b>注意：</b> <ul style="list-style-type: none"> <li>• “自动”是出厂默认设置。</li> <li>• 此菜单项仅在精选的打印机型号中被支持。</li> </ul>
<b>边对边扫描</b> 关 开	指定是否边对边扫描原始文档。 <b>注意：</b> “关”是出厂默认设置。
<b>清晰度</b> 1 - 5	调整传真的清晰度。 <b>注意：</b> 3 是出厂默认设置。
<b>温度</b> -4 至 4	指定热或凉输出。凉值生成比默认值更蓝的输出，而热值生成比默认值更红的输出。 <b>注意：</b> 0 是出厂默认设置。
<b>启用彩色传真扫描</b> 默认为关 默认为开 从不使用 总是使用	启用彩色传真。 <b>注意：</b> “默认为关”是出厂默认设置。
<b>将彩色传真自动转换为单色传真</b> 开 关	将所有外发的传真转换为黑白色。 <b>注意：</b> “开”是出厂默认设置。

## 传真接收设置

使用	来
启用传真接收 开 关	允许打印机接收传真作业。 <b>注意：</b> “开”是出厂默认设置。
启用来电显示 开 关	显示发来传真的来电号码信息。 <b>注意：</b> “开”是出厂默认设置。
传真作业等待 无 碳粉 碳粉和耗材	当作业要求特定不可用的资源时，从打印队列移除传真作业。 <b>注意：</b> “无”是出厂默认设置。
应答振铃 1 - 25	指定在应答发来的传真作业之前振铃的次数。 <b>注意：</b> 3 是出厂默认设置。
自动应答 是 否	设置打印机自动接收传真。 <b>注意：</b> “是”为出厂默认设置。
手动应答代码 0 - 9	在电话数字键盘上手动输入一个代码以开始接收传真。 <b>注意：</b> <ul style="list-style-type: none"> <li>• *9* 是出厂默认设置。</li> <li>• 当打印机与电话共享一条线路时使用此菜单项。</li> </ul>
自动缩小 开 关	缩放发来的传真作业以使它适合装在指定的传真纸张来源中的纸张尺寸。 <b>注意：</b> “开”是出厂默认设置。
纸张来源 自动 进纸匣 [x] 多功能进纸器	指定用于打印发来的传真作业的纸张来源。 <b>注意：</b> “自动”是出厂默认设置。
面数（双面打印） 关 开	为发来的传真作业启用两面打印。 <b>注意：</b> <ul style="list-style-type: none"> <li>• “关”是出厂默认设置。</li> <li>• 此菜单项仅在双面打印部件已安装时出现。</li> </ul>
分隔页 关 作业之前 作业之后	启用打印机为发来的传真作业包括分隔页。 <b>注意：</b> “关”是出厂默认设置。
分隔页纸张来源 进纸匣 [x] 多功能进纸器	指定分隔页的纸张来源。 <b>注意：</b> “进纸匣 1”是出厂默认设置。
传真页脚 开 关	在接收到的传真的每一页底部打印传输信息。 <b>注意：</b> “关”是出厂默认设置。



使用	来
<b>最快速度</b> 2400 4800 9600 14400 33600	以波特为单位指定接收传真的最快速度。 <b>注意：</b> 33600 是出厂默认设置。
<b>传真转发</b> 打印 打印并转发 转发	启用将已接收传真转发到其他收件人。 <b>注意：</b> “打印”是出厂默认设置。
<b>转发到</b> 传真 电子邮件 FTP LDSS eSF	指定传真被转发到的收件人类型。 <b>注意：</b> <ul style="list-style-type: none"> <li>“传真”是出厂默认设置。</li> <li>此菜单项只能从 <b>Embedded Web Server</b> 使用。</li> </ul>
<b>转发到快捷方式</b>	输入与收件人类型（传真、电子邮件、FTP、LDSS 或 eSF）相匹配的快捷方式号码。
<b>阻止无名称传真</b> 关 开	启用对发自没有指定工作站 ID 或传真 ID 的设备的传真的阻止。 <b>注意：</b> “关”是出厂默认设置。
<b>禁止的传真列表</b>	启用保存在打印机上的被阻止传真号码的列表。
<b>挂起传真</b> 挂起传真模式 关 始终为开 手动 预定 传真挂起时间表	让打印机能够保留收到的传真不打印，直到它们被释放。挂起的传真可以被手动释放或在预定的日期或时间释放。 <b>注意：</b> “关”是出厂默认设置。
<b>启用彩色传真接收</b> 开 关	让打印机能够接收彩色传真并以灰度打印。 <b>注意：</b> “开”是出厂默认设置。

## 传真日志设置

使用	来
<b>传输日志</b> 打印日志 不打印日志 仅出错时打印	启用在每一个传真作业之后打印传输日志。 <b>注意：</b> “打印日志”是出厂默认设置。
<b>接收错误日志</b> 从不打印 出错时打印	启用接收错误日志的打印。 <b>注意：</b> “从不打印”是出厂默认设置。

使用	来
<b>自动打印日志</b> 开 关	启用自动打印传真日志。 <b>注意：</b> <ul style="list-style-type: none"> <li>“开”是出厂默认设置。</li> <li>每到 200 个传真作业后打印日志。</li> </ul>
<b>日志纸张来源</b> 进纸匣 [x] 多功能进纸器	指定用于打印日志的纸张来源。 <b>注意：</b> “进纸匣 1”是出厂默认设置。
<b>日志显示</b> 远程工作站名称 已拨号码	指定打印的日志是否显示已拨号码或者回复的工作站名称或传真名称。 <b>注意：</b> “远程工作站名称”是出厂默认设置。
<b>启用作业日志</b> 开 关	启用对传真作业日志的访问。 <b>注意：</b> “开”是出厂默认设置。
<b>启用呼叫日志</b> 开 关	启用对传真呼叫日志的访问。 <b>注意：</b> “开”是出厂默认设置。

## 扬声器设置

使用	来
<b>扬声器模式</b> 始终为关 在连接前为开 始终为开	指定扬声器的模式。 <b>注意：</b> “在连接前为开”是出厂默认设置。在传真连接建立之前发出声音。
<b>扬声器音量</b> 高 低	将扬声器音量设置为高或低。 <b>注意：</b> “高”是出厂默认设置。
<b>振铃音量</b> 关 开	启用或禁用振铃音量。 <b>注意：</b> “开”是出厂默认设置。

## 应答开

使用	来
所有振铃 仅一次振铃 仅两次振铃 仅三次振铃 仅一次或两次振铃 仅一次或三次振铃 仅两次或三次振铃	指定当打印机应答呼叫时的振铃模式。 <b>注意：</b> “所有振铃”是出厂默认设置。

## “电子邮件设置”菜单

使用	来
<b>电子邮件服务器设置</b> 主题 消息 文件名	指定电子邮件服务器的信息。
<b>电子邮件服务器设置</b> 发送一份副本给我 从不出现 默认为开 默认为关 始终为开	发送一份电子邮件副本给发件人。 <b>注意：</b> “从不出现”是出厂默认设置。
<b>电子邮件服务器设置</b> 最大电子邮件大小 0 - 65535 KB	指定最大的电子邮件大小。 <b>注意：</b> 超过指定大小的电子邮件不会被发送。
<b>电子邮件服务器设置</b> 大小错误消息	当电子邮件超过配置的大小限制时发送消息。
<b>电子邮件服务器设置</b> 限制目标	指定域名，如公司域名，然后将电子邮件目标限制为只使用该域名。 <b>注意：</b> 您只能指定一个域。
<b>电子邮件服务器设置</b> Web 链接设置 服务器 登录 密码 路径 文件名 Web 链接	定义电子邮件服务器 Web 链接设置。 <b>注意：</b> 字符 * : ? < >   对于路径名称是无效的输入项。
<b>格式</b> PDF (.pdf) TIFF (.tif) JPEG (.jpg) XPS (.xps) RTF (.rtf) TXT (.txt)	指定文件格式。 <b>注意：</b> <ul style="list-style-type: none"> <li>“PDF (.pdf)”是出厂默认设置。</li> <li>要使用 RTF (.rtf) 或 TXT (.txt) 选项，请购买并安装 OCR 解决方案。</li> </ul>

使用	来
<b>PDF 设置</b> PDF 版本 1.2 - 1.7 A - 1a A - 1b PDF 压缩 正常 高 安全 PDF 关 开 可搜索的 PDF 关 开	配置 PDF 设置。 <b>注意：</b> <ul style="list-style-type: none"> <li>• 1.5 是“PDF 版本”的出厂默认设置。</li> <li>• “正常”是“PDF 压缩”的出厂默认设置。此菜单项仅在硬盘已安装时出现。</li> <li>• “关”是“安全 PDF”和“可搜索的 PDF”的出厂默认设置。“安全 PDF”要求您输入两次密码。</li> <li>• 要使用“可搜索的 PDF”选项，请购买并安装 OCR 解决方案。</li> </ul>
<b>内容类型</b> 文本 图形 文本/照片 照片	指定原始文档的内容。 <b>注意：</b> “文本/照片”是出厂默认设置。
<b>内容来源</b> 黑白激光 彩色激光 喷墨 照片/底片 杂志 报纸 印刷品 其他	指定原始文档是如何产生的。 <b>注意：</b> “黑白激光”是出厂默认设置。
<b>颜色</b> 关 开	指定打印机是否以彩色捕获并传输内容。 <b>注意：</b> “开”是出厂默认设置。
<b>分辨率</b> 75 dpi 150 dpi 200 dpi 300 dpi 400 dpi 600 dpi	以每英寸点数指定扫描的分辨率。 <b>注意：</b> 150 dpi 是出厂默认设置。
<b>浓度</b> 1 - 9	减淡或加深输出。 <b>注意：</b> 5 是出厂默认设置。
<b>方向</b> 纵向 横向	指定扫描图像的方向。 <b>注意：</b> “纵向”是出厂默认设置。

使用	来
<b>原始尺寸</b> Letter Legal Executive Folio Statement Oficio (墨西哥) Universal 自动尺寸检测 混合尺寸 A4 A5 A6 JIS B5 自定义扫描尺寸 [x] 书本原件 名片 3 x 5 英寸 4 x 6 英寸	指定原始文档的尺寸。 <b>注意:</b> Letter 是美国的出厂默认设置。A4 是国际通用的出厂默认设置。
<b>面数 (双面打印)</b> 关 长边 短边	指定加载到 ADF 中用于双面扫描的原始文档的方向。 <b>注意:</b> “关”是出厂默认设置。
<b>JPEG 质量</b> 最适合内容 5 - 90	设置相对于图像的文件大小和质量的照片图像的质量。 <b>注意:</b> <ul style="list-style-type: none"> <li>• “最适合内容”是出厂默认设置。</li> <li>• 5 减小图像的文件大小并降低质量。</li> <li>• 设置为 90 将提供最佳的图像质量，但文件大小会非常大。</li> </ul>
<b>文本默认值</b> 5 - 90	设置相对于图像的文件大小和质量的文本图像的质量。 <b>注意:</b> 75 是出厂默认设置。
<b>文本/照片默认值</b> 5 - 90	设置相对于图像的文件大小和质量的文本或照片图像的质量。 <b>注意:</b> 75 是出厂默认设置。
<b>照片默认值</b> 5 - 90	设置相对于图像的文件大小和质量的照片图像的质量。 <b>注意:</b> 50 是出厂默认设置。
<b>发送电子邮件图像为</b> 附件 Web 链接	指定如何发送图像。 <b>注意:</b> “附件”是出厂默认设置。
<b>使用多页 TIFF</b> 开 关	提供单页 TIFF 文件和多页 TIFF 文件之间的选择。对于多页的扫描到电子邮件作业，可以创建包含所有页面的一个 TIFF 文件，也可以创建一个文件包含作业一个页面的多个 TIFF 文件。 <b>注意:</b> “开”是出厂默认设置。
<b>TIFF 压缩</b> LZW JPEG	指定在压缩 TIFF 文件时使用的格式。 <b>注意:</b> LZW 是出厂默认设置。

使用	来
<b>传输日志</b> 打印日志 不打印日志 仅出错时打印	启用在每一个电子邮件作业之后打印传输日志。 <b>注意：</b> “打印日志”是出厂默认设置。
<b>日志纸张来源</b> 进纸匣 [x] 多功能进纸器	指定用于打印电子邮件日志的纸张来源。 <b>注意：</b> “进纸匣 1”是出厂默认设置。
<b>电子邮件位深度</b> 1 位 8 位	当“颜色”设置为“关”时，让“文本/照片”模式能够通过使用 1 位图像来产生较小的文件大小。 <b>注意：</b> 8 位是出厂默认设置。
<b>自定义作业扫描</b> 开 关	复印包含混合纸张尺寸的文档。 <b>注意：</b> <ul style="list-style-type: none"> <li>“关”是出厂默认设置。</li> <li>此菜单项仅在安装了已格式化并且工作的硬盘时出现。</li> </ul>
<b>扫描预览</b> 开 关	指定是否在显示屏上出现扫描作业的预览。 <b>注意：</b> <ul style="list-style-type: none"> <li>“关”是出厂默认设置。</li> <li>此菜单项仅在安装了已格式化并且工作的硬盘时出现。</li> </ul>
<b>允许另存为快捷方式</b> 开 关	将电子邮件地址另存为快捷方式。 <b>注意：</b> <ul style="list-style-type: none"> <li>“开”是出厂默认设置。</li> <li>当设置为“关”时，“另存为快捷方式”按钮不会出现在“电子邮件目标”屏幕上。</li> </ul>
<b>背景消除</b> -4 至 4	调整可在扫描图像上看到的背景数量。 <b>注意：</b> 0 是出厂默认设置。
<b>色彩平衡</b> 青色-红色 品红色-绿色 黄色-蓝色	启用在输出中的颜色均等平衡。
<b>颜色漏失</b> 颜色漏失 无 红色 绿色 蓝色 默认红色阈值 0 - 255 默认绿色阈值 0 - 255 默认蓝色阈值 0 - 255	指定停止使用哪种颜色，以及如何调整每一种颜色阈值的漏失设置。 <b>注意：</b> <ul style="list-style-type: none"> <li>“无”是“颜色漏失”的出厂默认设置。</li> <li>128 是每种颜色阈值的出厂默认设置。</li> </ul>

使用	来
<b>对比度</b> 0 - 5 最适合内容	指定输出的对比度。 <b>注意：</b> “最适合内容”是出厂默认设置。
<b>镜像图像</b> 关 开	创建原始文档的镜像图像。 <b>注意：</b> “关”是出厂默认设置。
<b>反白图像</b> 关 开	创建原始文档的反白图像。 <b>注意：</b> “关”是出厂默认设置。
<b>阴影细节</b> -4 至 4	调整可在扫描图像上看到的阴影细节数量。 <b>注意：</b> 0 是出厂默认设置。
<b>调整 ADF 偏斜</b> 自动 关 开	修正扫描图像中的轻微偏斜。 <b>注意：</b> <ul style="list-style-type: none"> <li>“自动”是出厂默认设置。</li> <li>此菜单项仅在某些打印机型号上出现。</li> </ul>
<b>边对边扫描</b> 关 开	指定是否边对边扫描原始文档。 <b>注意：</b> “关”是出厂默认设置。
<b>清晰度</b> 1 - 5	调整扫描图像的清晰度。 <b>注意：</b> 3 是出厂默认设置。
<b>温度</b> -4 至 4	指定暖或冷输出。冷值生成比默认值更蓝的输出，而暖值生成比默认值更红的输出。 <b>注意：</b> 0 是出厂默认设置。
<b>使用抄送/密送</b> 关 开	启用“抄送”和“密送”字段的使用。 <b>注意：</b> “关”是出厂默认设置。

## “FTP 设置”菜单

使用	来
<b>格式</b> PDF (.pdf) TIFF (.tif) JPEG (.jpg) XPS (.xps) RTF (.rtf) TXT (.txt)	指定文件格式。 <b>注意：</b> <ul style="list-style-type: none"> <li>“PDF (.pdf)”是出厂默认设置。</li> <li>要使用 RTF (.rtf) 或 TXT (.txt) 选项，请购买并安装 OCR 解决方案。</li> </ul>

使用	来
<b>PDF 设置</b> PDF 版本 1.2 - 1.7 A - 1a A - 1b PDF 压缩 正常 高 安全 PDF 关 开 可搜索的 PDF 关 开	配置 PDF 设置。 <b>注意：</b> <ul style="list-style-type: none"> <li>• 1.5 是“PDF 版本”的出厂默认设置。</li> <li>• “正常”是“PDF 压缩”的出厂默认设置。此设置仅在安装了已格式化并且工作的硬盘时出现。</li> <li>• “关”是“安全 PDF”和“可搜索的 PDF”的出厂默认设置。“安全 PDF”要求您输入两次密码。</li> <li>• 要使用“可搜索的 PDF”选项，请购买并安装 OCR 解决方案。</li> </ul>
<b>内容类型</b> 文本 图形 文本/照片 照片	指定原始文档的内容。 <b>注意：</b> “文本/照片”是出厂默认设置。
<b>内容来源</b> 黑白激光 彩色激光 喷墨 照片/底片 杂志 报纸 印刷品 其他	指定原始文档是如何产生的。 <b>注意：</b> “黑白激光”是出厂默认设置。
<b>颜色</b> 关 开	指定打印机是否以彩色捕获并传输内容。 <b>注意：</b> “开”是出厂默认设置。
<b>分辨率</b> 75 dpi 150 dpi 200 dpi 300 dpi 400 dpi 600 dpi	以每英寸点数 (dpi) 指定扫描的质量。 <b>注意：</b> 150 dpi 是出厂默认设置。
<b>浓度</b> 1 - 9	减淡或加深输出。 <b>注意：</b> 5 是出厂默认设置。
<b>方向</b> 纵向 横向	指定扫描图像的方向。 <b>注意：</b> “纵向”是出厂默认设置。



使用	来
<b>原始尺寸</b> Letter Legal Executive Folio Statement Oficio (墨西哥) Universal 自动尺寸检测 混合尺寸 A4 A5 A6 JIS B5 自定义扫描尺寸 [x] 书本原件 名片 3 x 5 英寸 4 x 6 英寸	指定原始文档的尺寸。 <b>注意:</b> Letter 是美国的出厂默认设置。A4 是国际通用的出厂默认设置。
<b>面数 (双面打印)</b> 关 长边 短边	指定加载到 ADF 中用于双面扫描的原始文档的方向。 <b>注意:</b> “关”是出厂默认设置。
<b>JPEG 质量</b> 最适合内容 5 - 90	设置相对于图像的文件大小和质量的照片图像的质量。 <b>注意:</b> <ul style="list-style-type: none"> <li>• “最适合内容”是出厂默认设置。</li> <li>• 设置为 5 将缩小文件大小,但也降低图像质量。</li> <li>• 设置为 90 将提供最佳的图像质量,但文件大小会非常大。</li> </ul>
<b>文本默认值</b> 5 - 90	设置相对于图像的文件大小和质量的文本的质量。 <b>注意:</b> 75 是出厂默认设置。
<b>文本/照片默认值</b> 5 - 90	设置相对于图像的文件大小和质量的文本/照片图像的质量。 <b>注意:</b> 75 是出厂默认设置。
<b>照片默认值</b> 5 - 90	设置相对于图像的文件大小和质量的照片图像的质量。 <b>注意:</b> 50 是出厂默认设置。
<b>使用多页 TIFF</b> 开 关	提供单页 TIFF 文件和多页 TIFF 文件之间的选择。对于多页的扫描到 FTP 作业,可以创建包含所有页面的一个 TIFF 文件,也可以创建一个文件包含作业一个页面的多个 TIFF 文件。 <b>注意:</b> “开”是出厂默认设置。
<b>TIFF 压缩</b> LZW JPEG	指定在压缩 TIFF 文件时使用的格式。 <b>注意:</b> LZW 是出厂默认设置。
<b>传输日志</b> 打印日志 不打印日志 仅出错时打印	指定是否打印传输日志。 <b>注意:</b> “打印日志”是出厂默认设置。

使用	来
<b>日志纸张来源</b> 进纸匣 [X] 多功能进纸器	指定当打印 FTP 日志时的纸张来源。 <b>注意：</b> “进纸匣 1”是出厂默认设置。
<b>FTP 位深度</b> 1 位 8 位	通过使用 1 位图像，使“文本/照片”模式具有较小的文件大小。 <b>注意：</b> 8 位是出厂默认设置。
<b>文件名</b>	键入基本文件名。
<b>自定义作业扫描</b> 开 关	将包含混合纸张尺寸的文档复印到一个扫描作业中。 <b>注意：</b> “关”是出厂默认设置。
<b>扫描预览</b> 开 关	指定是否在显示屏上出现扫描作业的预览。 <b>注意：</b> <ul style="list-style-type: none"> <li>“关”是出厂默认设置。</li> <li>此菜单项仅在安装了已格式化并且工作的打印机硬盘时出现。</li> </ul>
<b>允许另存为快捷方式</b> 开 关	为 FTP 地址启用快捷方式创建。 <b>注意：</b> “开”是出厂默认设置。
<b>背景消除</b> -4 至 4	调整可在副本上看到的背景数量。 <b>注意：</b> 0 是出厂默认设置。
<b>色彩平衡</b> 青色-红色 品红色-绿色 黄色-蓝色	启用在输出中的颜色均等平衡。
<b>颜色漏失</b> 颜色漏失 无 红色 绿色 蓝色 默认红色阈值 0 - 255 默认绿色阈值 0 - 255 默认蓝色阈值 0 - 255	指定停止使用哪种颜色，以及如何调整每一种颜色阈值的漏失设置。 <b>注意：</b> <ul style="list-style-type: none"> <li>“无”是“颜色漏失”的出厂默认设置。</li> <li>128 是每种颜色阈值的出厂默认设置。</li> </ul>
<b>对比度</b> 0 - 5 最适合内容	指定输出的对比度。 <b>注意：</b> “最适合内容”是出厂默认设置。
<b>镜像图像</b> 关 开	创建原始文档的镜像图像。 <b>注意：</b> “关”是出厂默认设置。

使用	来
反白图像 关 开	创建原始文档的反白图像。 <b>注意：</b> “关”是出厂默认设置。
阴影细节 -4 至 4	调整可在扫描图像上看到的阴影细节数量。 <b>注意：</b> 0 是出厂默认设置。
调整 ADF 偏斜 自动 关 开	修正扫描图像中的轻微偏斜。 <b>注意：</b> <ul style="list-style-type: none"> <li>“自动”是出厂默认设置。</li> <li>此菜单项仅在某些打印机型号中被支持。</li> </ul>
边对边扫描 关 开	指定是否边对边扫描原始文档。 <b>注意：</b> “关”是出厂默认设置。
清晰度 1 - 5	调整扫描图像的清晰度。 <b>注意：</b> 3 是出厂默认设置。
温度 -4 至 4	让用户能够指定暖或冷输出。冷值生成比默认值更蓝的输出，而暖值生成比默认值更红的输出。 <b>注意：</b> 0 是出厂默认设置。

## “闪存驱动器”菜单

### 扫描设置

使用	来
格式 PDF (.pdf) TIFF (.tif) JPEG (.jpg) XPS (.xps) RTF (.rtf) TXT (.txt)	指定文件格式。 <b>注意：</b> <ul style="list-style-type: none"> <li>“PDF (.pdf)”是出厂默认设置。</li> <li>要使用 RTF (.rtf) 或 TXT (.txt) 选项，请购买并安装 OCR 解决方案。</li> </ul>
PDF 设置 PDF 版本 1.2 - 1.7 A - 1a PDF 压缩 正常 高 安全 PDF 关 开 可搜索的 PDF 关 开	配置 PDF 设置。 <b>注意：</b> <ul style="list-style-type: none"> <li>1.5 是“PDF 版本”的出厂默认设置。</li> <li>“正常”是“PDF 压缩”的出厂默认设置。</li> <li>“关”是“安全 PDF”和“可搜索的 PDF”的出厂默认设置。“安全 PDF”要求您输入两次密码。</li> <li>要使用“可搜索的 PDF”选项，请购买并安装 OCR 解决方案。</li> </ul>

使用	来
<b>内容类型</b> 文本 图形 文本/照片 照片	指定原始文档的内容。 <b>注意：</b> “文本/照片”是出厂默认设置。
<b>内容来源</b> 黑白激光 彩色激光 喷墨 照片/底片 杂志 报纸 印刷品 其他	指定原始文档是如何产生的。 <b>注意：</b> “黑白激光”是出厂默认设置。
<b>颜色</b> 开 关	指定打印机是否以彩色捕获并传输内容。 <b>注意：</b> “开”是出厂默认设置。
<b>分辨率</b> 75 dpi 150 dpi 200 dpi 300 dpi 400 dpi 600 dpi	以每英寸点数 (dpi) 指定扫描的分辨率。 <b>注意：</b> 150 dpi 是出厂默认设置。
<b>浓度</b> 1 - 9	减淡或加深输出。 <b>注意：</b> 5 是出厂默认设置。
<b>方向</b> 纵向 横向	指定扫描图像的方向。 <b>注意：</b> “纵向”是出厂默认设置。

使用	来
<b>原始尺寸</b> Letter Legal Executive Folio Statement Oficio (墨西哥) Universal 自动尺寸检测 混合尺寸 A4 A5 A6 JIS B5 自定义扫描尺寸 [x] 书本原件 名片 3 x 5 英寸 4 x 6 英寸	指定原始文档的尺寸。 <b>注意:</b> Letter 是美国的出厂默认设置。A4 是国际通用的出厂默认设置。
<b>面数 (双面打印)</b> 关 长边 短边	指定加载到 ADF 中用于双面扫描的原始文档的方向。 <b>注意:</b> “关”是出厂默认设置。
<b>JPEG 质量</b> 最适合内容 5 - 90	设置相对于文件大小和质量的照片图像的质量。 <b>注意:</b> <ul style="list-style-type: none"> <li>“最适合内容”是出厂默认设置。</li> <li>设置为 5 将缩小文件大小，但也降低图像质量。</li> <li>设置为 90 将提供最佳的图像质量，但文件大小会非常大。</li> </ul>
<b>文本默认值</b> 5 - 90	设置相对于图像的文件大小和质量的文本的质量。 <b>注意:</b> 75 是出厂默认设置。
<b>文本/照片默认值</b> 5 - 90	设置相对于文件大小和质量的文本/照片图像的质量。 <b>注意:</b> 75 是出厂默认设置。
<b>照片默认值</b> 5 - 90	设置相对于文件大小和质量的照片图像的质量。 <b>注意:</b> 50 是出厂默认设置。
<b>使用多页 TIFF</b> 开 关	提供单页 TIFF 文件和多页 TIFF 文件之间的选择。对于多页的扫描到 FTP 作业，可以创建包含所有页面的一个 TIFF 文件，也可以创建一个文件包含一个页面的多个 TIFF 文件。 <b>注意:</b> “开”是出厂默认设置。
<b>扫描位深度</b> 1 位 8 位	通过使用 1 位图像，使“文本/照片”模式产生较小的文件大小。 <b>注意:</b> 8 位是出厂默认设置。
<b>文件名</b>	键入基本文件名。

使用	来
自定义作业扫描 开 关	复印包含混合纸张尺寸的文档。 <b>注意：</b> “关”是出厂默认设置。
扫描预览 开 关	指定是否在显示屏上出现扫描作业的预览。 <b>注意：</b> <ul style="list-style-type: none"> <li>“关”是出厂默认设置。</li> <li>此菜单项仅在安装了已格式化并且工作的打印机硬盘时出现。</li> </ul>
背景消除 -4 至 4	调整可在副本上看到的背景数量。 <b>注意：</b> 0 是出厂默认设置。
色彩平衡 青色 - 红色 品红色 - 绿色 黄色 - 蓝色	启用在输出中的颜色均等平衡。
颜色漏失 颜色漏失 无 红色 绿色 蓝色 默认红色阈值 0 - 255 默认绿色阈值 0 - 255 默认蓝色阈值 0 - 255	指定停止使用哪种颜色，以及如何调整每一种颜色阈值的漏失设置。 <b>注意：</b> <ul style="list-style-type: none"> <li>“无”是“颜色漏失”的出厂默认设置。</li> <li>128 是每种颜色阈值的出厂默认设置。</li> </ul>
对比度 0 - 5 最适合内容	指定扫描图像的对比度。 <b>注意：</b> “最适合内容”是出厂默认设置。
镜像图像 关 开	创建原始文档的镜像图像。 <b>注意：</b> “关”是出厂默认设置。
反白图像 关 开	创建原始文档的反白图像。 <b>注意：</b> “关”是出厂默认设置。
阴影细节 -4 至 4	调整可在扫描图像上看到的阴影细节数量。 <b>注意：</b> 0 是出厂默认设置。
调整 ADF 偏斜 自动 关 开	修正扫描图像中的轻微偏斜。 <b>注意：</b> <ul style="list-style-type: none"> <li>“自动”是出厂默认设置。</li> <li>此菜单项仅在某些打印机型号上出现。</li> </ul>

使用	来
<b>边对边扫描</b> 关 开	指定是否边对边扫描原始文档。 <b>注意：</b> “关”是出厂默认设置。
<b>清晰度</b> 1 - 5	调整扫描图像的清晰度。 <b>注意：</b> 3 是出厂默认设置。
<b>温度</b> -4 至 4	指定暖或冷输出。冷值生成比默认值更蓝的输出，而暖值生成比默认值更红的输出。 <b>注意：</b> 0 是出厂默认设置。

## 打印设置

<b>份数</b> 1 - 999	为每一个打印作业指定默认的份数。 <b>注意：</b> 1 是出厂默认设置。
<b>纸张来源</b> 进纸匣 [x] 多功能进纸器 手动纸张 手动信封	为所有打印作业设置默认的纸张来源。 <b>注意：</b> “进纸匣 1”是出厂默认设置。
<b>逐份打印</b> (1,1,1) (2,2,2) (1,2,3) (1,2,3)	打印多份副本时，使打印作业的页面按顺序堆放。 <b>注意：</b> “(1,2,3) (1,2,3)”是出厂默认设置。
<b>面数（双面打印）</b> 1 面 2 面	为发来的打印作业启用两面打印。 <b>注意：</b> “1 面”是出厂默认设置。
<b>双面打印装订</b> 长边 短边	定义双面打印页面相对于页面方向的装订。 <b>注意：</b> <ul style="list-style-type: none"> <li>“长边”是出厂默认设置。这假设沿着页面的长边进行装订（纵向打印为左边，横向打印为顶边）。</li> <li>“短边”假设沿着页面的短边进行装订（纵向打印为顶边，横向打印为左边）。</li> </ul>
<b>纸张节省方向</b> 自动 横向 纵向	指定合并打印文档的打印方向。 <b>注意：</b> “自动”是出厂默认设置。
<b>纸张节省</b> 关 2 页 3 页 4 页 6 页 9 页 12 页 16 页	在纸张的一个面上打印多个页面图像。 <b>注意：</b> “关”是出厂默认设置。
<b>纸张节省边框</b> 无 实线	在每一个页面图像上打印一个边框。 <b>注意：</b> “无”是出厂默认设置。

<b>纸张节省顺序</b> 水平 水平反转 垂直反转 垂直	指定多页图像的放置位置。 <b>注意：</b> <ul style="list-style-type: none"> <li>“水平”是出厂默认设置。</li> <li>位置根据页面图像数以及它们是纵向打印还是横向打印而定。</li> </ul>
<b>分隔页</b> 关 份数之间 作业之间 页面之间	指定是否插入空白的分隔页。 <b>注意：</b> <ul style="list-style-type: none"> <li>“关”是出厂默认设置。</li> <li>选择“份数之间”时，如果“逐份打印”被设置为 (1,2,3) (1,2,3)，则在打印作业的每个副本之间插入空白页。如果“逐份打印”被设置为“(1,1,1) (2,2,2)”，则在每组打印页之间插入空白页。</li> <li>选择“作业之间”时，在打印作业之间插入空白页。</li> <li>选择“页面之间”时，在打印作业的每个页面之间插入空白页。此设置在打印透明胶片或在文档中插入空白页时有用。</li> </ul>
<b>分隔页纸张来源</b> 进纸匣 [x] 多功能进纸器	指定分隔页的纸张来源。 <b>注意：</b> “进纸匣 1”是出厂默认设置。
<b>空白页</b> 不打印 打印	指定是否在打印作业中插入空白页。 <b>注意：</b> “不打印”是出厂默认设置。

## 打印设置

### “设置”菜单

使用	来
<b>打印机语言</b> PCL 仿真 PS 仿真	设置打印机语言。 <b>注意：</b> <ul style="list-style-type: none"> <li>“PCL 仿真”是出厂默认设置。</li> <li>将一种打印机语言设置为默认语言不会阻止软件程序发送使用其他打印机语言的打印作业。</li> </ul>
<b>作业等待</b> 开 关	指定当打印作业要求不可用的打印机选件或自定义设置时将它们从打印队列中删除。 从打印队列删除的打印作业被存储在单独的打印队列中，以便其他作业能够正常打印。当获得缺少的信息或选件后，打印存储的作业。 <b>注意：</b> <ul style="list-style-type: none"> <li>“关”是出厂默认设置。</li> <li>此菜单设置仅在安装了已格式化并且工作的打印机硬盘时出现。这要求确保打印机掉电时存储的作业不会被删除。</li> </ul>
<b>打印区域</b> 正常 整页	设置逻辑和物理的可打印区域。 <b>注意：</b> <ul style="list-style-type: none"> <li>“正常”是出厂默认设置。当试图打印由“正常”设置定义的不可打印区域内的数据时，打印机在边界上裁剪图像。</li> <li>“整页”允许图像移动到由“正常”设置定义的不可打印区域内，但打印机将在“正常”设置的边界上裁剪图像。这只影响使用 PCL 5e 解释程序打印的页面。它对使用 PCL XL 或 PostScript 解释程序打印的页面没有影响。</li> </ul>



使用	来
<b>下载目标</b> RAM 闪存 硬盘	设置下载资源的存储位置。 <b>注意：</b> <ul style="list-style-type: none"> <li>• RAM 是出厂默认设置。将下载资源保存在 RAM 中是暂时的存储方法。</li> <li>• 将下载资源保存在闪存或打印机硬盘中是永久的存储方法。即使打印机电源被关闭，下载的资源仍保存在闪存或打印机硬盘中。</li> <li>• 此菜单设置仅在已格式化并工作的闪存驱动器或打印机硬盘已安装时出现。</li> </ul>
<b>资源保存</b> 开 关	指定打印机在接收所需内存比可用内存多的作业时，如何处理临时的下载资源，如存储在 RAM 中的字体和宏。 <b>注意：</b> <ul style="list-style-type: none"> <li>• “关”是出厂默认设置。这设置打印机只保留下载资源到内存被需要时为止。删除下载资源以便处理打印作业。</li> <li>• “开”在更改语言和复位打印机的过程中保留下载资源。如果打印机内存用完，会出现<b>内存已满 [38]</b>，并且不会删除下载资源。</li> </ul>
<b>全部打印顺序</b> 按字母顺序 先打印最旧作业 先打印最新作业	指定当选择“全部打印”时，挂起和保密作业的打印顺序。 <b>注意：</b> “按字母顺序”是出厂默认设置。打印作业在打印机控制面板上总是按字母顺序出现。

## “输出”菜单

使用	来
<b>面数（双面打印）</b> 1 面 2 面	指定是否将两面打印设置为所有打印作业的默认设置。 <b>注意：</b> <ul style="list-style-type: none"> <li>• “1 面”是出厂默认设置。</li> <li>• 您可以从打印机软件设置两面打印。</li> </ul>
<b>双面打印装订</b> 长边 短边	定义双面打印页面相对于页面方向的装订。 <b>注意：</b> “长边”是出厂默认设置。
<b>份数</b> 1 - 999	为每一个打印作业指定默认的份数。 <b>注意：</b> 1 是出厂默认设置。
<b>空白页</b> 不打印 打印	指定是否在打印作业中插入空白页。 <b>注意：</b> “不打印”是出厂默认设置。
<b>逐份打印</b> (1,1,1) (2,2,2) (1,2,3) (1,2,3)	打印多份副本时，使打印作业的页面按顺序堆放。 <b>注意：</b> “(1,2,3) (1,2,3)”是出厂默认设置。

使用	来
<b>分隔页</b> 关 份数之间 作业之间 页面之间	指定是否插入空白的分隔页。 <b>注意：</b> <ul style="list-style-type: none"> <li>“关”是出厂默认设置。</li> <li>选择“份数之间”时，如果“逐份打印”被设置为 (1,2,3) (1,2,3)，则在打印作业的每个副本之间插入空白页。如果“逐份打印”被设置为 (1,1,1) (2,2,2)，则在每组打印页之间插入空白页，例如在所有第 1 页的后面，所有第 2 页的后面。</li> <li>选择“作业之间”时，在打印作业之间插入空白页。</li> <li>选择“页面之间”时，在打印作业的每个页面之间插入空白页。此设置在打印透明胶片或在文档中插入空白页时有用。</li> </ul>
<b>分隔页纸张来源</b> 进纸匣 [x] 多功能进纸器	指定分隔页的纸张来源。 <b>注意：</b> <ul style="list-style-type: none"> <li>“进纸匣 1”（标准进纸匣）是出厂默认设置。</li> <li>从“纸张”菜单将“配置多功能进纸器”设置为“盒子”，以使“多功能进纸器”作为菜单设置出现。</li> </ul>
<b>纸张节省</b> 关 2 页 3 页 4 页 6 页 9 页 12 页 16 页	在一张纸的一个面上打印多个页面图像。 <b>注意：</b> <ul style="list-style-type: none"> <li>“关”是出厂默认设置。</li> <li>选定的数值是在每一个面上打印的页面图像数。</li> </ul>
<b>纸张节省顺序</b> 水平 水平反转 垂直反转 垂直	指定多页图像的放置位置。 <b>注意：</b> <ul style="list-style-type: none"> <li>“水平”是出厂默认设置。</li> <li>位置根据页数以及它们是纵向打印还是横向打印而定。</li> </ul>
<b>纸张节省方向</b> 自动 横向 纵向	指定合并打印文档的打印方向。 <b>注意：</b> “自动”是出厂默认设置。
<b>纸张节省边框</b> 无 实线	在每一个页面图像上打印一个边框。 <b>注意：</b> “无”是出厂默认设置。

## “质量”菜单

使用	来
<b>打印分辨率</b> 300 dpi 600 dpi 1200 dpi 1200 图像质量 2400 图像质量	用每英寸点数指定打印输出的分辨率。 <b>注意：</b> 600 dpi 是出厂默认设置。
<b>像素增强</b> 关 字体 水平 垂直 两个方向	为取得清晰效果，使更多像素密集打印，以便在水平或垂直方向上增强图像或增强字体。 <b>注意：</b> “关”是出厂默认设置。
<b>碳粉浓度</b> 1 - 10	减淡或加深打印输出。 <b>注意：</b> <ul style="list-style-type: none"> <li>• 8 是出厂默认设置。</li> <li>• 选择较小的数字可以帮助节省碳粉。</li> </ul>
<b>增强细线</b> 开 关	启用更适合如建筑图纸、地图、电路图和流程图表等文件的打印模式。 <b>注意：</b> <ul style="list-style-type: none"> <li>• “关”是出厂默认设置。</li> <li>• 要使用 Embedded Web Server 设置此选项，请在 Web 浏览器地址字段中键入网络打印机的 IP 地址。</li> </ul>
<b>灰度修正</b> 自动 关	自动调整应用于图像的对比度增强。 <b>注意：</b> “自动”是出厂默认设置。
<b>明亮度</b> -6 至 6	通过减淡或加深打印输出来进行调整。您可以通过减淡输出来节省碳粉。 <b>注意：</b> 0 是出厂默认设置。
<b>对比度</b> 0 - 5	调整打印对象的对比度。 <b>注意：</b> 0 是出厂默认设置。

## “作业统计”菜单

**注意：**此菜单项仅在打印机硬盘已安装时出现。确认硬盘没有被读/写或写保护。

使用	来
<b>作业统计日志</b> 关 开	设置打印机是否创建它接收的打印作业的日志。 <b>注意：</b> “关”是出厂默认设置。
<b>作业统计实用程序</b>	打印和删除日志文件或将它们导出到闪存驱动器。

使用	来
<b>统计日志频率</b> 每天 每周 每月	设置创建日志文件的频率。 <b>注意：</b> “每月”为出厂默认设置。
<b>频率结束时的日志操作</b> 无 电邮当前日志 电邮并删除当前日志 发布当前日志 发布并删除当前日志	设置当频率阈值到期时打印机如何响应。 <b>注意：</b> “无”是出厂默认设置。
<b>日志接近满水平</b> 关 1 - 99	在打印机执行“接近满时的日志操作”之前，指定日志文件的最大大小。 <b>注意：</b> 5 是出厂默认设置。
<b>接近满时的日志操作</b> 无 电邮当前日志 电邮并删除当前日志 电邮并删除最旧的日志 发布当前日志 发布并删除当前日志 发布并删除最旧的日志 删除当前日志 删除最旧的日志 删除所有日志 删除除当前外的所有日志	设置当硬盘即将满时打印机如何响应。 <b>注意：</b> <ul style="list-style-type: none"> <li>“无”是出厂默认设置。</li> <li>在“日志接近满水平”中定义的值决定此操作何时被触发。</li> </ul>
<b>已满时的日志操作</b> 无 电邮并删除当前日志 电邮并删除最旧的日志 发布并删除当前日志 发布并删除最旧的日志 删除当前日志 删除最旧的日志 删除所有日志 删除除当前外的所有日志	设置当磁盘使用达到最大限量（100MB）时，打印机如何响应。 <b>注意：</b> “无”是出厂默认设置。
<b>发布日志的 URL</b>	设置打印机发布作业统计日志的位置。
<b>发送日志的电子邮件</b>	指定设备向其发送作业统计日志的电子邮件地址。
<b>日志文件前缀</b>	指定您要用于日志文件名中的前缀。 <b>注意：</b> 在 TCP/IP 菜单中定义的当前主机名被用作为默认的日志文件前缀。

## “实用程序”菜单

使用	来
删除挂起作业 保密 挂起 未还原 全部	从打印机硬盘上删除保密和挂起作业。 <b>注意：</b> <ul style="list-style-type: none"> <li>• 选择一个设置只影响常驻在打印机中的打印作业。书签、闪存驱动器上的打印作业和其他类型的挂起作业不受影响。</li> <li>• “未还原”将删除所有没有从打印机硬盘或内存还原的“打印并挂起”作业。</li> </ul>
格式化闪存 是 否	格式化闪存。 <b>警告—可能的损坏：</b> 当正在格式化闪存时，不要关闭打印机电源。 <b>注意：</b> <ul style="list-style-type: none"> <li>• 选择“是”将删除保存在闪存中的所有数据。</li> <li>• 选择“否”将取消格式化请求。</li> <li>• 闪存是指通过在打印机内安装闪存卡而增加的内存。</li> <li>• 闪存选件卡一定不能被读/写或写保护。</li> <li>• 此菜单项仅在无故障的闪存卡已安装时出现。</li> </ul>
删除磁盘上的下载资源 立即删除 不删除	从打印机硬盘上删除下载资源，包括所有挂起作业、已缓存的作业和暂存的作业。 <b>注意：</b> <ul style="list-style-type: none"> <li>• “立即删除”设置打印机删除下载资源并允许在删除后显示屏返回到原始屏幕。</li> <li>• 对于触摸屏的打印机型号，“不删除”设置打印机显示屏返回到主“实用程序”菜单。当在非触摸屏的打印机型号中选择时，“不删除”设置打印机在删除后显示屏返回到原始屏幕。</li> </ul>
激活十六进制打印	帮助隔离打印作业问题的来源。 <b>注意：</b> <ul style="list-style-type: none"> <li>• 当激活时，所有发送到打印机的数据以十六进制和字符方式进行打印，并且不执行控制代码。</li> <li>• 要退出或停用“十六进制打印”，请关闭打印机电源或复位打印机。</li> </ul>
覆盖率估算 关 开	提供页面上碳粉覆盖率的百分比估算值。估算值被打印在每个打印作业末尾的单独页面上。 <b>注意：</b> “关”是出厂默认设置。

## XPS 菜单

使用	来
打印错误页 关 开	打印包含有关错误信息的页面，包括 XML 标记错误。 <b>注意：</b> “关”是出厂默认设置。

## PDF 菜单

使用	来
缩放以适合 是 否	缩放页面内容以适合选定的纸张尺寸。 <b>注意：</b> “否”是出厂默认设置。

使用	来
注释 不打印 打印	打印 PDF 中的注释。 <b>注意：</b> “不打印”是出厂默认设置。

## PostScript 菜单

使用	来
打印 PS 错误 开 关	打印包含 PostScript 错误的页面。 <b>注意：</b> “关”是出厂默认设置。
锁定 PS 启动模式 开 关	禁用 SysStart 文件。 <b>注意：</b> “关”是出厂默认设置。
字体优先级 常驻 闪存/硬盘	建立字体搜索的顺序。 <b>注意：</b> <ul style="list-style-type: none"> <li>“常驻”是出厂默认设置。</li> <li>此菜单项仅在已格式化的闪存选件卡或打印机硬盘已安装并操作正确时可用。</li> <li>确认闪存选件或打印机硬盘没有被读/写、写或密码保护。</li> <li>“作业缓冲区大小”一定不能设置为 100%。</li> </ul>

## “PCL 仿真”菜单

使用	来
字体来源 常驻 硬盘 下载 闪存 全部	指定在“字体名称”菜单中使用的字体集。 <b>注意：</b> <ul style="list-style-type: none"> <li>“常驻”是出厂默认设置。它显示下载到 RAM 中的出厂默认字体集。</li> <li>“闪存”和“硬盘”设置显示常驻在该选件中的所有字体。确认闪存选件已被正确格式化，并且没有被读/写，或密码保护。</li> <li>“下载”显示所有下载到 RAM 中的字体。</li> <li>“全部”显示对任何选件都可用的所有字体。</li> </ul>
字体名称 Courier 10	识别特定字体和保存它的位置。 <b>注意：</b> Courier 10 是出厂默认设置。
符号集 10U PC-8 12U PC-850	指定用于每一个字体名称的符号集。 <b>注意：</b> <ul style="list-style-type: none"> <li>10U PC-8 是美国的出厂默认设置。12U PC-850 是国际通用的出厂默认设置。</li> <li>符号集是字母和数字字符、标点符号以及特殊符号的集合。符号集支持不同的语言或特定程序，例如用于科学文本的数学符号。只显示支持的符号集。</li> </ul>
PCL 仿真设置 磅值 1.00 - 1008.00	更改可缩放印刷字体的磅值。 <b>注意：</b> <ul style="list-style-type: none"> <li>12 是出厂默认设置。</li> <li>“磅值”指字体中字符的高度。一磅约等于 0.014 英寸。磅值可以以 0.25 磅为单位递增或递减。</li> </ul>

使用	来
<b>PCL 仿真设置</b> 水平字距 0.08 - 100.00	指定可缩放单一宽度字体的水平字距。 <b>注意：</b> <ul style="list-style-type: none"> <li>• 10 是出厂默认设置。</li> <li>• “水平字距”指每英寸固定空间字符的个数（cpi）。水平字距可以以 0.01 cpi 为单位递增或递减。</li> <li>• 对于不可缩放的单一宽度字体，水平字距会出现在显示屏上，但不能被更改。</li> </ul>
<b>PCL 仿真设置</b> 方向 纵向 横向	指定文本和图形在页面上的打印方向。 <b>注意：</b> <ul style="list-style-type: none"> <li>• “纵向”是出厂默认设置。它沿着与页面短边平行的方向打印文本和图形。</li> <li>• “横向”沿着与页面长边平行的方向打印文本和图形。</li> </ul>
<b>PCL 仿真设置</b> 每页行数 1 - 255	指定打印在每一页上的行数。 <b>注意：</b> <ul style="list-style-type: none"> <li>• 60 是美国的出厂默认设置。64 是国际通用的默认设置。</li> <li>• 打印机根据“每页行数”、“纸张尺寸”和“打印方向”设置来设置每一行之间的距离。在设置“每页行数”之前，请先选择“纸张尺寸”和“打印方向”。</li> </ul>
<b>PCL 仿真设置</b> A4 宽度 198 毫米 203 毫米	设置打印机在 A4 尺寸的纸张上打印。 <b>注意：</b> <ul style="list-style-type: none"> <li>• 198 毫米是出厂默认设置。</li> <li>• 203 毫米设置值将页面的宽度设置为允许打印 80 个水平字距为 10 的字符。</li> </ul>
<b>PCL 仿真设置</b> 换行后自动回车 开 关	指定打印机是否在换行（LF）控制命令之后自动执行回车（CR）。 <b>注意：</b> “关”是出厂默认设置。
<b>PCL 仿真设置</b> 回车后自动换行 开 关	指定打印机是否在回车（CR）控制命令之后自动执行换行（LF）。 <b>注意：</b> “关”是出厂默认设置。

使用	来
<p><b>重编进纸匣号码</b></p> <p>分配多功能进纸器 关 无 0 - 199</p> <p>分配进纸匣 [x] 关 无 0 - 199</p> <p>分配手动纸张 关 无 0 - 199</p> <p>分配手动信封 关 无 0 - 199</p>	<p>配置打印机来与将不同来源分配用于进纸匣和进纸器的打印机软件或程序一起工作。</p> <p><b>注意:</b></p> <ul style="list-style-type: none"> <li>• “关”是出厂默认设置。</li> <li>• “无”忽略“选择进纸”命令。此选项仅在它被 PCL 5e 解释程序选定时出现。</li> <li>• 0 - 199 允许分配自定义设置。</li> </ul>
<p><b>重编进纸匣号码</b></p> <p>查看出厂默认设置</p> <p>MPF Default = 8 T1 Default = 1 T2 Default = 4 T3 Default = 5 T4 Default = 20 T5 Default = 21 Env Default = 6 MPaper Default = 2 MEnv Default = 3</p>	<p>显示分配给每一个进纸匣或进纸器的出厂默认设置。</p>
<p><b>重编进纸匣号码</b></p> <p>还原默认设置</p> <p>是 否</p>	<p>使所有进纸匣和进纸器分配返回到出厂默认设置。</p>



## HTML 菜单

使用		来
<b>字体名称</b> Albertus MT Antique Olive Apple Chancery Arial MT Avant Garde Bodoni Bookman Chicago Clarendon Cooper Black Copperplate Coronet Courier Eurostile Garamond Geneva Gill Sans Goudy Helvetica Hoefler Text Intl CG Times Intl Courier Intl Univers	Joanna MT Letter Gothic Lubalin Graph Marigold MonaLisa Recut Monaco New CenturySbk New York Optima Oxford Palatino StempelGaramond Taffy Times TimesNewRoman Univers Zapf Chancery NewSansMTCS NewSansMTCT New SansMTJA NewSansMTKO	设置 HTML 文档的默认字体。 <b>注意：</b> Times 字体被用在未指定字体的 HTML 文档中。

使用	来
<b>字体大小</b> 1 - 255 磅	为 HTML 文档设置默认的字体大小。 <b>注意：</b> <ul style="list-style-type: none"> <li>• 12 磅是出厂默认设置。</li> <li>• 字体大小可以以 1 磅为单位递增。</li> </ul>
<b>缩放</b> 1 - 400%	缩放 HTML 文档的默认字体。 <b>注意：</b> <ul style="list-style-type: none"> <li>• 100% 是出厂默认设置。</li> <li>• 缩放可以以 1% 为单位递增。</li> </ul>
<b>方向</b> 纵向 横向	为 HTML 文档设置页面方向。 <b>注意：</b> “纵向” 是出厂默认设置。
<b>页边距尺寸</b> 8 - 255 毫米	为 HTML 文档设置页边距。 <b>注意：</b> <ul style="list-style-type: none"> <li>• 19 毫米是出厂默认设置。</li> <li>• 页边距尺寸可以以 1 毫米为单位递增。</li> </ul>

使用	来
背景 不打印 打印	指定是否在 HTML 文档上打印背景。 <b>注意：</b> “打印”是出厂默认设置。

## “图像”菜单

使用	来
自动适合 开 关	选择最佳的纸张尺寸、缩放比例和方向。 <b>注意：</b> “开”是出厂默认设置。它覆盖某些图像的缩放比例和方向设置。
反转 开 关	反转黑白单色图像。 <b>注意：</b> <ul style="list-style-type: none"> <li>“关”是出厂默认设置。</li> <li>此设置不能应用于 GIF 或 JPEG 图像。</li> </ul>
缩放 左上角定位 最适合 中心定位 适合高度/宽度 适合高度 适合宽度	缩放图像以适合选定的纸张尺寸。 <b>注意：</b> <ul style="list-style-type: none"> <li>“最适合”是出厂默认设置。</li> <li>当“自动适合”设置为“开”时，“缩放”被自动设置为“最适合”。</li> </ul>
方向 纵向 横向 纵向反转 横向反转	设置图像方向。 <b>注意：</b> “纵向”是出厂默认设置。

## 帮助菜单

菜单项	描述
打印所有指南	打印所有指南
复印指南	提供有关制作副本和配置设置的信息
电子邮件指南	提供有关发送电子邮件和配置设置的信息
传真指南	提供有关发送传真和配置设置的信息
FTP 指南	提供有关扫描文档和配置设置的信息
打印缺陷指南	提供模板，用于确定重复打印质量缺陷的原因，并列出了可用于调整打印质量的设置
信息指南	提供找到其他信息的帮助

## 节省费用和环境资源

我们一直致力于环境的可持续发展，并且不断地改善其打印机产品以减少它们对环境的影响。

### 节省纸张和碳粉

研究表明有 **80%** 之多的打印机的碳足迹与纸张使用有关。您可以通过使用再生纸和采纳下列打印建议来显著减少碳足迹，例如在纸张的两个面上打印，以及在一张纸的一个面上打印多个页面。

如需有关如何使用一个打印机设置来快速节省纸张和能源的信息，请参阅[第 179 页上的“使用 Eco 模式”](#)。

### 使用再生纸

支持使用专为激光/LED 打印机用途而生产的再生办公用纸。如需有关适用于您的打印机的再生纸的更多信息，请参阅[第 60 页上的“使用再生纸和其他办公用纸”](#)。

### 节省耗材

- 在纸张的两个面上打印。
- **注意：**双面打印是打印驱动程序中的默认设置。
- 在单张纸上打印多个页面。
- 使用预览特性来在您打印之前查看文档的外观。
- 打印文档的一份副本来检查其内容和格式的正确性。

## 节省能源

### 使用 Eco 模式

**1** 打开 Web 浏览器，然后在地址字段中键入打印机 IP 地址。

**注意：**

- 在打印机主屏幕上查看打印机 IP 地址。IP 地址显示为用小数点分隔的四组数字，例如 123.123.123.123。
- 如果您正在使用代理服务器，请临时禁用它以便正确加载 Web 页。

**2** 单击 **设置 > 常规设置 > Eco 模式 > 选择一个设置**

使用	来
关	将出厂默认设置用于所有与 Eco 模式相关联的设置。“关”设置支持本打印机的性能规格。
能源	减少能源使用，尤其在打印机空闲的时候。 <ul style="list-style-type: none"> <li>• 在准备好打印之前，打印机引擎马达不启动。您可能注意到在打印第一页之前有短暂的延迟。</li> <li>• 打印机在不活动一分钟之后进入睡眠模式。</li> </ul>
能源/纸张	使用所有与“能源”和“纸张”模式相关联的设置。

使用	来
普通纸张	<ul style="list-style-type: none"> <li>• 启用自动两面（双面）打印功能。</li> <li>• 关闭打印日志功能。</li> </ul>

3 单击 **提交**。

## 减少打印机噪音

启用“静音模式”来减少打印机噪音。

1 打开 **Web** 浏览器，然后在地址字段中键入打印机 IP 地址。

**注意：**

- 在打印机主屏幕上查看打印机 IP 地址。IP 地址显示为用小数点分隔的四组数字，例如 123.123.123.123。
- 如果您正在使用代理服务器，请临时禁用它以便正确加载 Web 页。

2 单击 **设置** > **常规设置** > **静音模式** > 选择一个设置

使用	来
开	减少打印机噪音。 <b>注意：</b> <ul style="list-style-type: none"> <li>• 打印作业以降速处理。</li> <li>• 在文档准备打印之前，打印机引擎马达不启动。在打印第一页之前将有短暂的延迟。</li> </ul>
关	使用出厂默认设置。 <b>注意：</b> 此设置支持本打印机的性能规格。

3 单击 **提交**。

## 调整“睡眠模式”

1 从主屏幕，导览至：



> **设置** > **常规设置** > **超时** > **睡眠模式**

2 在“睡眠模式”字段中，选择打印机在进入“睡眠”模式之前空闲的分钟数。

3 应用更改。

## 使用“休眠”模式

“休眠”是一种超低功耗省电模式。

### 注意：

- “3天”是打印机在进入“休眠”模式之前的默认时间。
- 确认在发送打印作业之前，将打印机从“休眠”模式唤醒。硬件复位或者长按“睡眠”按钮将打印机从“休眠”模式唤醒。
- 如果打印机处于“休眠”模式，那么 **Embedded Web Server** 被禁用。

1 从主屏幕，导览至：

 > 设置 > 常规设置

2 触摸**按睡眠按钮**或**按住睡眠按钮**。

3 触摸**休眠** > 。

## 调整打印机显示屏的明亮度

为节省能源，或者如果您阅读显示屏有困难，请调整它的明亮度设置。

### 使用 **Embedded Web Server**

1 打开 **Web** 浏览器，然后在地址字段中键入打印机 **IP** 地址。

#### 注意：

- 在“网络/端口”菜单的 **TCP/IP** 部分中查看打印机的 **IP** 地址。**IP** 地址显示为用小数点分隔的四组数字，例如 **123.123.123.123**。
- 如果您正在使用代理服务器，请临时禁用它以便正确加载 **Web** 页。

2 单击**设置** > **常规设置**。

3 在“屏幕明亮度”字段中，输入您希望用于显示屏的明亮度百分比。

4 单击**提交**。

# 保护打印机

## 易失性声明

您的打印机包含各种内存，可以存储设备和网络设置，以及用户数据。

内存类型	描述
易失性内存	您的打印机使用标准 <i>随机存取内存</i> （RAM）在简单打印和复印作业期间临时缓存用户数据。
非易失性内存	您的打印机可以使用两种形式的非易失性内存： <b>EEPROM</b> 和 <b>NAND</b> （闪烁存储器）。两种类型都用来保存操作系统、设备设置、网络信息、扫描仪和书签设置以及嵌入式解决方案。
硬盘内存	一些打印机已经安装硬盘驱动器。打印机硬盘专为设备特定功能设计。这让设备可以保留从复杂的扫描、打印、复印和传真作业缓存的用户数据，以及表单数据和字体数据。

在下列情况下清除任何已安装的打印机内存中的内容：

- 打印机正要停止工作。
- 正在更换打印机硬盘。
- 打印机正被移动到另一个部门或位置。
- 打印机正在由您组织以外的人员维修。
- 为了维修将打印机从您的处所移出。
- 打印机被出售给另一个组织。

### 打印机硬盘的处置

**注意：**一些打印机型号可能没有安装打印机硬盘。

在高度安全环境中，可能有必要执行额外的步骤来确保当打印机—或它的硬盘—从您的处所被移出时打印机硬盘上保存的机密数据不会被访问。

- **消磁**—用清除存储数据的磁场刷新硬盘
- **压碎**—物理上将硬盘压成破碎的部件并使它们不可读
- **粉碎**—物理上将硬盘粉碎成小的金属块

**注意：**大多数数据可被电子清除，但只有每个存储数据的硬盘被物理破坏才能保证所有的数据被完全清除。

## 清除易失性内存

安装在您打印机内的易失性内存（RAM）需要电源来保留信息。要清除已缓存的数据，只需关闭打印机电源。

## 清除非易失性内存

- **个人设置、设备和网络设置、安全设置，以及嵌入式解决方案**—通过在“配置”菜单中选择**擦除所有设置**来清除信息和设置。
- **传真数据**—通过在“配置”菜单中选择**擦除所有设置**来清除传真设置和数据。

- 1 关闭打印机电源。
  - 2 按下 **2** 和 **6**，并同时打开打印机电源。只有当屏幕上出现进程条时才能松开两个按钮。  
打印机执行加电序列，然后出现“配置菜单”。一旦打印机完全上电，触摸屏显示出功能列表，而不是标准的主屏幕图标。
  - 3 触摸**擦除所有设置**。  
在此过程中打印机将重启几次。  
**注意：**“擦除所有设置”安全地从打印机内存中删除设备设置、解决方案、作业、传真和密码。
  - 4 触摸**返回 > 退出配置菜单**。
- 打印机将执行加电复位，然后返回到正常的操作模式。

## 清除打印机硬盘内存

### 注意：

- 一些打印机型号可能没有安装打印机硬盘。
- 配置打印机菜单中的“清除临时数据文件”让您通过安全改写已被标记为删除的文件来移除由打印作业留下的残余保密材料。

### 使用打印机控制面板

- 1 关闭打印机电源。
- 2 按下 **2** 和 **6**，并同时打开打印机电源。只有当屏幕上出现进程条时才能松开两个按钮。  
打印机执行加电序列，然后出现“配置菜单”。当打印机完全上电时，触摸屏上显示功能列表。
- 3 触摸**擦除磁盘**，然后触摸下列选项之一：
  - **擦除磁盘（快速）**—这让您使用全零以单通道改写磁盘。
  - **擦除磁盘（安全）**—这让您使用随机位模式几次，然后一次验证来改写磁盘。安全改写符合 DoD 5220.22-M 标准，可从硬盘上安全清除数据。高度保密信息应该使用此方法擦除。
- 4 触摸**是**来执行磁盘擦除。  
**注意：**
  - 状态栏将指出磁盘擦除任务的进度。
  - “磁盘擦除”可能需要花费几分钟到一个多小时，在此期间打印机将不能用于其他用户任务。
- 5 触摸**返回 > 退出配置菜单**。

打印机将执行加电复位，然后返回到正常的操作模式。

## 配置打印机硬盘加密

启用硬盘加密来防止在打印机或其硬盘被盗时丢失敏感数据。

**注意：**一些打印机型号可能没有安装打印机硬盘。

### 使用 Embedded Web Server

**1** 打开 Web 浏览器，然后在地址字段中键入打印机 IP 地址。

**注意：**

- 在打印机主屏幕上查看打印机 IP 地址。IP 地址显示为用小数点分隔的四组数字，例如 123.123.123.123。
- 如果您正在使用代理服务器，请临时禁用它以便正确加载 Web 页。

**2** 单击 **设置 > 安全 > 磁盘加密**。

**注意：**“磁盘加密”仅在已格式化、无故障的打印机硬盘已安装时出现在“安全菜单”中。

**3** 从“磁盘加密”菜单，选择**启用**。

**注意：**

- 启用磁盘加密将清除打印机硬盘的内容。
- 磁盘加密可能需要花费几分钟到一个多小时，在此期间打印机将不能用于其他用户任务。

**4** 单击**提交**。

### 使用打印机控制面板

**1** 关闭打印机电源。

**2** 按下 **2** 和 **6**，并同时打开打印机电源。只有当屏幕上出现进程条时才能松开两个按钮。

打印机执行加电序列，然后出现“配置菜单”。当打印机完全打开时，打印机显示屏上出现一个功能列表。

**3** 触摸**磁盘加密 > 启用**。

**注意：**启用磁盘加密将清除打印机硬盘的内容。

**4** 触摸**是**来执行磁盘擦除。

**注意：**

- 在加密过程中不要关闭打印机电源。这样做可能会丢失数据。
- 磁盘加密可能需要花费几分钟到一个多小时，在此期间打印机将不能用于其他用户任务。
- 状态栏将指出磁盘擦除任务的进度。当磁盘已被加密后，打印机将返回到“启用/禁用”屏幕。

**5** 触摸**返回 > 退出配置菜单**。

打印机将执行加电复位，然后返回到正常的操作模式。



## 查找打印机安全信息

在高安全性环境中，您可能需要采取额外的步骤，以确保存储在打印机内的保密数据不会被未经授权的人员访问。如需更多信息，请从打印机 CD 或者我们的网站查看 *“Embedded Web Server — Security” Administrator’s Guide*（*“Embedded Web Server — 安全” 管理员指南*）。如果没有可用的指南，请与您购买打印机处的销售商联系。

# 维护打印机

**警告—可能的损坏：** 未能维护最佳的打印机性能，或者不更换部件和耗材可能会损坏您的打印机。

## 清洁打印机部件

### 清洁打印机

 **小心—电击危险：** 为避免在清洁打印机的外部时发生电击危险，请在操作之前从电源插座中拔掉电源线并断开打印机上连接的所有电缆。

**注意：**

- 请每隔几个月执行此任务一次。
- 因不当处理造成的打印机损坏不在打印机保修范围内。

- 1 关闭打印机电源，然后从电源插座上拔掉电源线。
- 2 从标准接纸架和多功能进纸器中取出纸张。
- 3 使用软毛刷或真空吸尘器清除打印机周围的所有灰尘、绒毛和纸片。
- 4 使用柔软、不起毛的湿布擦拭打印机的外面。

**注意：**

- 不要使用家庭用的清洁剂或洗涤剂，因为它们可能会损坏打印机的表面。
- 确认在清洁之后，打印机的所有区域都是干燥的。

- 5 将电源线连接到电源插座，然后打开打印机电源。

 **小心—可能的伤害：** 为避免火灾或电击危险，请将电源线连接到具有适当额定电压并正确接地的电源插座上，该插座应该靠近产品并且便于使用。

## 清洁扫描仪

1 打开扫描仪盖板。



2 使用柔软、不起毛的湿布擦拭以下区域：



1	扫描仪玻璃垫
2	扫描仪玻璃
3	ADF 玻璃
4	ADF 玻璃垫

3 关闭扫描仪盖板。

## 检查部件和耗材的状态

在打印机控制面板上检查部件和耗材状态

从主屏幕，触摸状态/耗材 > 查看耗材。

## 从 Embedded Web Server 检查部件和耗材的状态

**注意：** 确认计算机和打印机都被连接到相同的网络上。

**1** 打开 Web 浏览器，然后在地址字段中键入打印机 IP 地址。

**注意：**

- 在主屏幕上查看打印机 IP 地址。IP 地址显示为用小数点分隔的四组数字，例如 123.123.123.123。
- 如果您正在使用代理服务器，请临时禁用它以便正确加载 Web 页。

**2** 单击**设备状态 > 更多详细信息**。

## 估算的剩余页数

估算的剩余页数基于打印机的最近打印历史确定。其准确性可能会有明显的不同，并且取决于许多因素，如实际的文档内容、打印质量设置，以及其他打印机设置。

当实际的打印消耗与历史的打印消耗不同时，估算剩余页数的准确性可能会降低。在根据估算值购买或更换耗材之前，请考虑准确性的变化程度。在打印机上获得足够的打印历史记录之前，初步估算假设未来的耗材消耗基于国际标准化组织\*的测试方法和页面内容而定。

\*平均连续黑色 CMY 的标称碳粉盒打印量符合 ISO/IEC 19752 标准。

## 订购耗材

**注意：** 所有打印机耗材的使用寿命估算值都是假设使用 letter 或 A4 尺寸和普通纸张打印。

### 订购碳粉盒

如需订购碳粉盒，请与您购买打印机处的销售商联系。

### 订购成像部件

如需订购成像部件，请与您购买打印机处的销售商联系。

### 订购维护组件

如需订购维护组件，请与您购买打印机处的销售商联系。

### 订购 ADF 分离辊

当 ADF 不能拾取纸张或一次拾取多张纸时，请订购 ADF 分离辊。

如需有关更换 ADF 分离辊的信息，请参阅随部件附带的说明页。

要订购 ADF 替换部件，请与您购买打印机处的销售商联系。

## 保存耗材

为打印机耗材选择一个阴凉、干净的地方保存。将耗材正面朝上并保存在原来的包装内，直到您准备使用它们。

不要将耗材暴露在：

- 直射的阳光下
- 温度高于 35°C（95°F）的环境中
- 高湿度（高于 80%）的环境中
- 含盐分的空气中
- 腐蚀性气体中
- 浓重的粉尘中

## 更换耗材

### 更换碳粉盒

1 按打印机右边的按钮，然后打开前部盖门。



2 使用手柄将碳粉盒拉出。

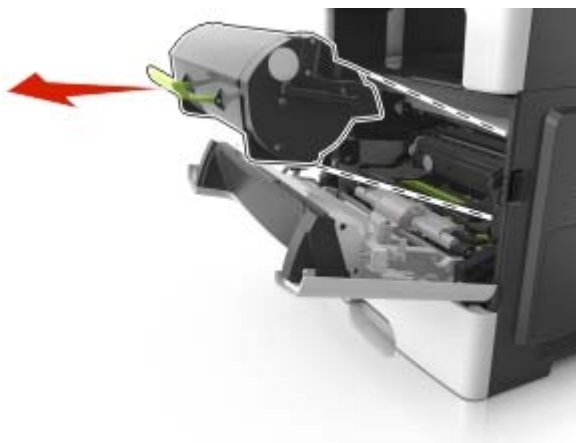

- 3 拆开碳粉盒的包装，然后去除所有包装材料。
- 4 摇晃新的碳粉盒以重新分布碳粉。

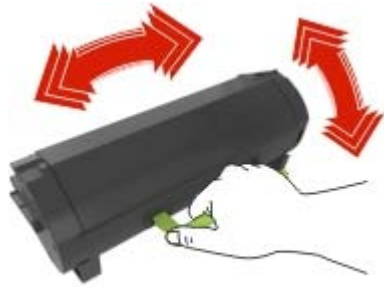

- 5 将碳粉盒的侧导轨与打印机内部侧导轨上的箭头对齐，然后将碳粉盒插入打印机中。

**警告—可能的损坏：**不要让成像部件暴露在直射光线下超过 10 分钟。长时间暴露在光线下可能导致打印质量问题。

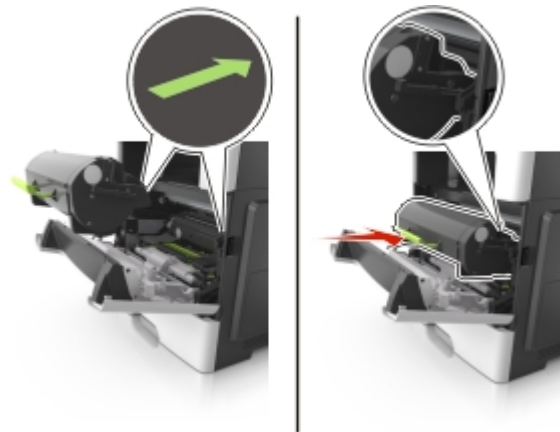

- 6 关闭前部盖门。

## 更换成像部件

1 按打印机右边的按钮，然后打开前部盖门。



2 使用手柄将碳粉盒拉出。

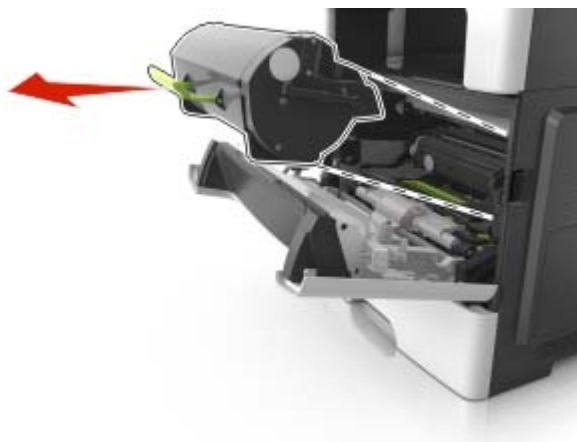

3 抬起绿色的手柄，然后从打印机内拉出成像部件。



4 拆开新的成像部件的包装，然后摇晃它。

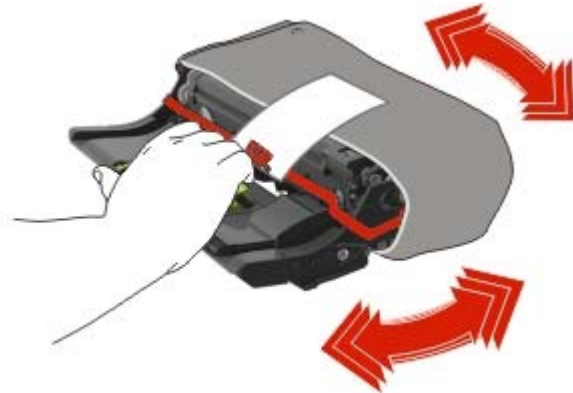

5 从成像部件上移除所有包装材料。

**警告—可能的损坏：** 不要让成像部件暴露在直射光线下超过 10 分钟。长时间暴露在光线下可能导致打印质量问题。

**警告—可能的损坏：** 请勿触摸感光鼓。否则会影响以后打印作业的打印质量。



6 将成像部件侧导轨上的箭头与打印机内部侧导轨上的箭头对齐，然后将成像部件插入打印机中。

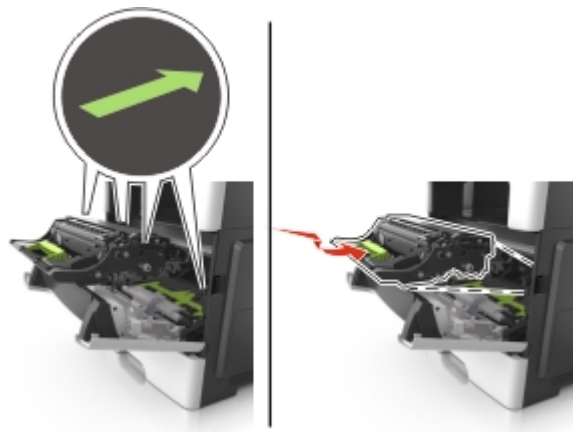



7 将碳粉盒的侧导轨与打印机内部侧导轨上的箭头对齐，然后将碳粉盒插入打印机中。

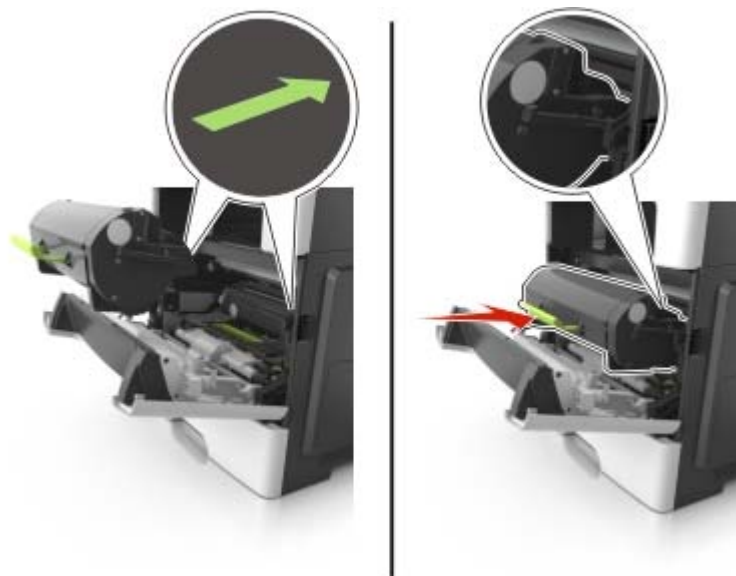

8 关闭前部盖门。

## 移动打印机

**⚠️ 小心—可能的伤害：**如果打印机的重量大于 18 千克（40 磅），则需要两个或更多个受过训练的人才能安全地抬起它。

### 在移动打印机之前

**⚠️ 小心—可能的伤害：**在移动打印机之前，请按照下列指南来避免人身伤害或打印机损坏：

- 使用电源开关关闭打印机，然后从电源插座中拔掉电源线。
- 在移动打印机之前，断开打印机上的所有电源线和电缆。
- 如果安装了进纸匣选件，请将它从打印机上移除。要移除进纸匣选件，请将进纸匣右边的插销向进纸匣前部滑动，直到它发出 *咔嚓* 一声，卡入到位。



- 使用打印机两边的把手来抬起它。

- 确认在放下打印机时您的手指不在打印机的下面。
- 在设置打印机之前，请确认在它周围有足够的空间。

请只使用随本产品提供的电源线或经制造商许可的替代品。

**警告—可能的损坏：**因不当移动造成的打印机损坏不在打印机保修范围内。

## 将打印机移动到其他位置

按照下面的预防措施，可以将打印机及其硬件选件安全地移动到其他位置：

- 任何用来移动打印机的小车必须有能够支撑打印机整个底座的表面。
- 任何用来移动硬件选件的小车必须有能够支撑硬件选件尺寸的表面。
- 使打印机保持直立状态。
- 移动时避免剧烈震动。

## 运输打印机

当运输打印机时，使用原包装箱或向打印机销售商索取重定位套件。

# 管理打印机

## 检查虚拟显示屏

1 打开 Web 浏览器，然后在地址字段中键入打印机 IP 地址。

**注意：**

- 在打印机主屏幕上查看打印机 IP 地址。IP 地址显示为用小数点分隔的四组数字，例如 123.123.123.123。
- 如果您正在使用代理服务器，请临时禁用它以便正确加载 Web 页。

2 检查出现在屏幕左上角的虚拟显示屏。

虚拟显示屏的功能象打印机控制面板上的实际显示屏一样。

## 设置电子邮件警报

配置打印机在耗材变得不足或纸张需要更换或添加，或者发生卡纸时发送电子邮件警报给您。

1 打开 Web 浏览器，然后在地址字段中键入打印机 IP 地址。

**注意：**

- 在打印机主屏幕上查看打印机 IP 地址。IP 地址显示为用小数点分隔的四组数字，例如 123.123.123.123。
- 如果您正在使用代理服务器，请临时禁用它以便正确加载 Web 页。

2 单击**设置**。

3 从“其他设置”菜单，单击**电子邮件警报设置**。

4 选择您希望收到通知的项目，然后键入电子邮件地址。

5 单击**提交**。

**注意：**如需有关设置电子邮件服务器的信息，请与您的系统支持人员联系。

## 查看报告

您可以从 Embedded Web Server 查看一些报告。这些报告可用于评估打印机、网络和耗材的状态。

1 打开 Web 浏览器，然后在地址字段中键入打印机 IP 地址。

**注意：**

- 在打印机主屏幕上查看打印机 IP 地址。IP 地址显示为用小数点分隔的四组数字，例如 123.123.123.123。
- 如果您正在使用代理服务器，请临时禁用它以便正确加载 Web 页。

2 单击**报告**，然后单击您要查看的报告类型。

## 从 Embedded Web Server 配置耗材通知

您可以通过设置可选择的警报来确定您想要在耗材变得即将不足、不足、非常不足或到达其使用寿命结束时如何获得通知。

### 注意：

- 可以在碳粉盒、成像部件和维护组件上设置可选择的警报。
- 所有可选择的警报都可以设置为即将不足、不足和非常不足等耗材状况。不是所有可选值的警报都可以设置为使用寿命结束的耗材状况。用电子邮件发送可选择的警报可用于所有耗材状况。
- 可以为某些耗材的某些耗材状况设置提示警报的估算剩余耗材百分比。

1 打开 Web 浏览器，然后在地址字段中键入打印机 IP 地址。

### 注意：

- 在打印机主屏幕上查看打印机 IP 地址。IP 地址显示为用小数点分隔的四组数字，例如 123.123.123.123。
- 如果您正在使用代理服务器，请临时禁用它以便正确加载 Web 页。

2 单击 **设置 > 打印设置 > 耗材通知**。

3 从每一项耗材的下拉菜单，选择下列通知选项之一：

通知	描述
关	发生所有耗材的正常打印机行为。
仅电子邮件	当出现耗材状况时，打印机生成一个电子邮件。耗材的状态出现在菜单页和状态页上。
警告	打印机显示警告消息并生成一个有关耗材状态的电子邮件。当出现耗材状况时，打印机不停止工作。
可持续停止 <sup>1</sup>	当出现耗材状况时打印机停止处理作业，并且用户需要按按钮才能继续打印。
不可持续停止 <sup>1,2</sup>	当出现耗材状况时，打印机停止处理作业。必须更换耗材才能继续打印。
<sup>1</sup> 当耗材通知启用时，打印机生成一个有关耗材状态的电子邮件。 <sup>2</sup> 当一些耗材变空时，打印机停止工作以防止损坏。	

4 单击 **提交**。



## 还原出厂默认设置

如果您想要保留当前菜单设置列表作为参考，请在还原出厂默认设置之前打印菜单设置页。如需更多信息，请参阅第 45 页上的 [“打印菜单设置页”](#)。

如果您希望有更全面的方法还原打印机的出厂默认设置，请执行“擦除所有设置”选项。如需更多信息，请参阅第 182 页上的 [“清除非易失性内存”](#)。

**警告—可能的损坏：**还原出厂默认设置将使大多数打印机设置返回到最初的出厂默认设置。例外情况包括显示语言、自定义尺寸和消息，以及“网络/端口”菜单设置。保存在 RAM 中的所有下载资源都被删除。保存在闪存或打印机硬盘上的下载资源不受影响。

从主屏幕，导览至：

 > **设置 > 常规设置 > 出厂默认设置 > 立即还原** > 

## 清除卡纸

小心选择纸张和特殊介质并正确加载它们以避免卡纸情况的发生。如果发生卡纸，请按照本章节中所述步骤进行操作。

**警告—可能的损坏：** 请不要使用任何工具来取出卡纸。否则会永久损坏定影器。

## 避免卡纸

### 正确加载纸张

- 确保纸张平放在进纸匣中。

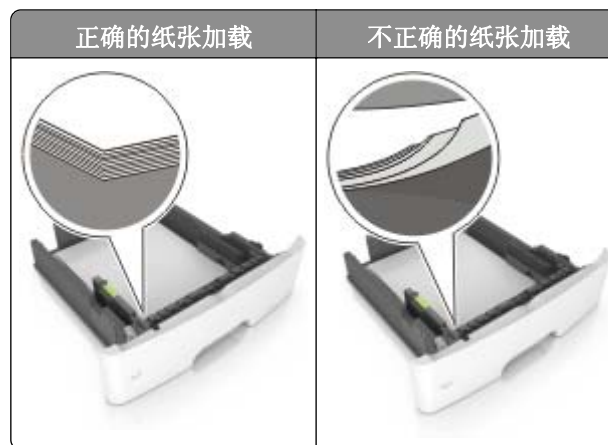

- 当打印机正在打印时不要加载或移除进纸匣。
- 不要加载过多纸张。确认纸堆高度低于最大纸张加载指示线。
- 不要将纸张滑入进纸匣中。如图所示加载纸张。

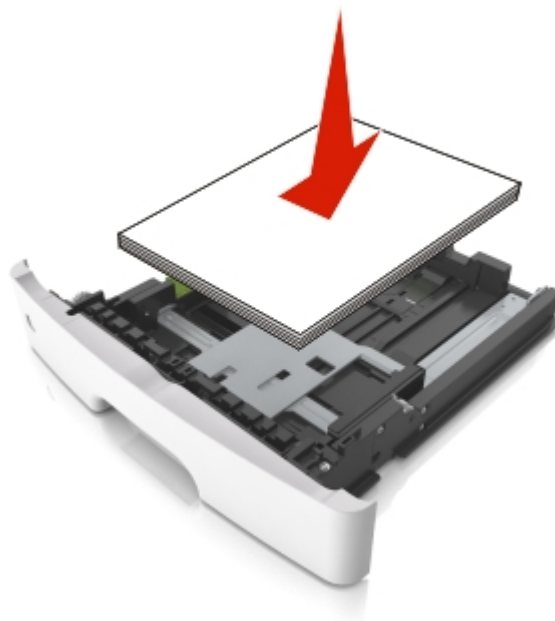

- 确认纸张导片被正确放置，并且没有与纸张或信封靠得太紧。
- 加载纸张后用力将进纸匣推入打印机中。

## 使用推荐的纸张

- 仅使用推荐的纸张或特殊介质。
- 不要加载有褶皱、有折痕、潮湿、弯曲或卷曲的纸张。
- 请在加载之前，弯曲、扇形展开并对齐纸张边缘。



- 不要使用经手工切割或裁剪的纸张。
- 不要在同一个进纸匣中混合不同尺寸、重量或类型的纸张。
- 确认在计算机或打印机控制面板上正确设置纸张尺寸和类型。
- 请按照制造商的建议存储纸张。

## 识别卡纸位置

### 注意：

- 当“卡纸协助”设置为“开”时，打印机在清除被卡的页面后送出空白页或部分打印的页面。检查您的打印输出中是否有废弃的页面。
- 当“卡纸恢复”设置为“开”或“自动”时，打印机会重新打印被卡的页面。



	卡纸位置
1	自动文档传送器 (ADF)
2	标准接纸架
3	前部盖门
4	多功能进纸器
5	双面打印部件
6	进纸匣

	卡纸位置
7	后部盖门

## 纸张卡在前部盖门内

 **小心—发热表面：** 打印机内部可能很烫。为避免被发热组件烫伤的危险，在接触组件之前，请等待表面冷却。

1 打开前部盖门。



2 移除碳粉盒。

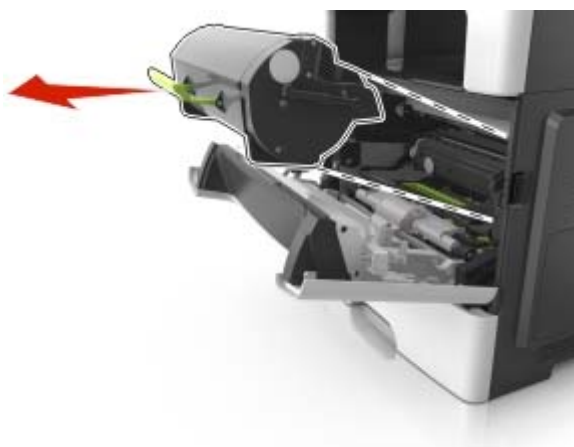

### 3 移除成像部件。

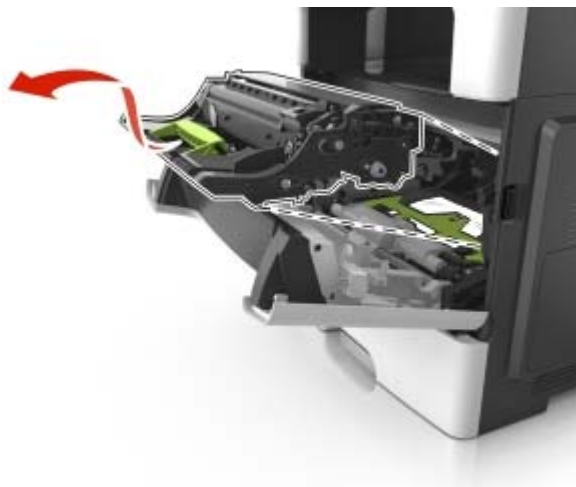

**警告—可能的损坏：** 不要让成像部件暴露在直射光线下超过 10 分钟。长时间暴露在光线下可能导致打印质量问题。

**警告—可能的损坏：** 请勿触摸成像部件下面发亮的光导鼓。否则会影响以后的打印作业质量。

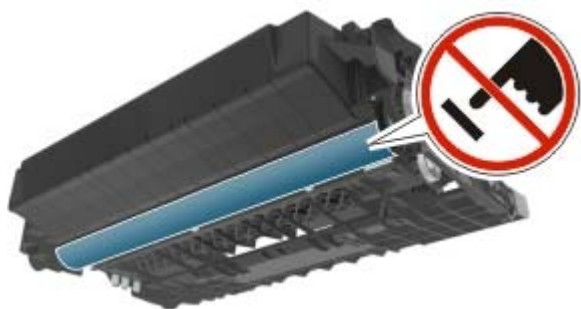

### 4 取出被卡的纸张。

**注意：** 确认已取出所有纸张碎片。

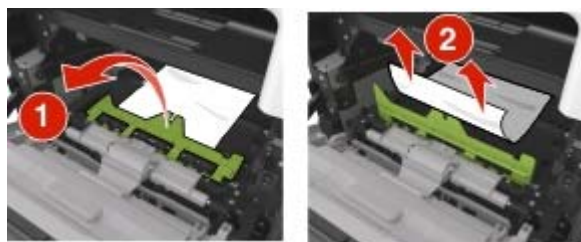

### 5 插入成像部件。

**注意：** 使用打印机内部的箭头作为指引。



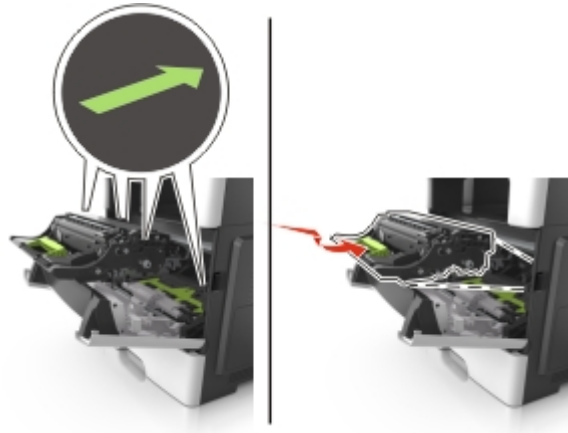

6 插入碳粉盒。

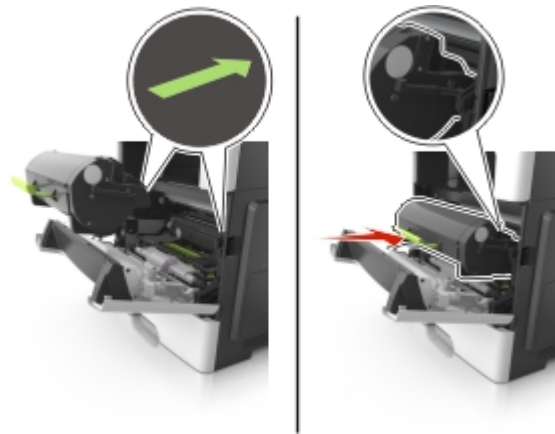

7 关闭前部盖门。

8 如果需要，请在控制面板上按 **OK**。

## 纸张卡在后部盖门内

1 打开后部盖门。

 **小心—发热表面：** 打印机内部可能很烫。为避免被发热组件烫伤的危险，在接触组件之前，请等待表面冷却。



2 取出被卡的纸张。

**注意：** 确认已取出所有纸张碎片。



3 关闭后部盖门。

4 如果需要，请在控制面板上按 **OK**。

## 纸张卡在标准接纸架中

1 取出被卡的纸张。

**注意：** 确认已取出所有纸张碎片。

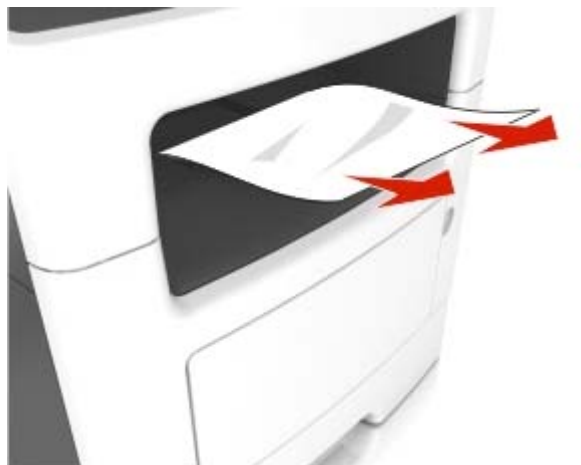

2 如果需要，请在控制面板上按 **OK**。

## 纸张卡在双面打印部件中

1 移除进纸匣。



2 取出被卡的纸张。

**注意：** 确认已取出所有纸张碎片。



3 插入进纸匣。

## 纸张卡在进纸匣中

- 1 移除进纸匣。



- 2 取出被卡的纸张。

**注意：**确认已取出所有纸张碎片。



- 3 插入进纸匣。

- 4 如果需要，请在控制面板上按 **OK**。

## 纸张卡在多功能进纸器中

- 1 从多功能进纸器中取出纸张。

- 2 取出被卡的纸张。

**注意：**确认已取出所有纸张碎片。



3 请在加载之前，弯曲、扇形展开并对齐纸张边缘。



4 重新加载纸张，然后调整纸张导片。



5 如果需要，请在控制面板上按 **OK**。

## 纸张卡在自动文档传送器中

- 1 从 ADF 进纸匣中取出所有原始文档。
- 2 打开 ADF 盖板。



- 3 取出被卡的纸张。  
**注意：**确认已取出所有纸张碎片。
- 4 关闭 ADF 盖板。
- 5 如果需要，请从控制面板按 **OK**。

## 疑难解答

### 理解打印机消息

#### 碳粉不足 [88.xy]

您可能需要订购碳粉盒。如果需要，请在打印机控制面板上选择**继续**来清除消息并继续打印。对于非触摸屏的打印机型号，请按  来确认。

#### 碳粉盒、成像部件不匹配 [41.xy]

只使用支持的碳粉盒及成像部件。

**注意：**如需支持的耗材列表，请转到我们的网站或者与您购买打印机处的销售商联系。

#### 碳粉即将不足 [88.xy]

如果需要，请在打印机控制面板上选择**继续**来清除消息并继续打印。对于非触摸屏的打印机型号，请按  来确认。

#### 碳粉非常不足，估计剩余 [x] 页 [88.xy]

您可能很快就需要更换碳粉盒。如需更多信息，请参阅*用户指南*的“更换耗材”部分。

如果需要，请在打印机控制面板上选择**继续**来清除消息并继续打印。对于非触摸屏的打印机型号，请按  来确认。

#### 更改 [纸张来源] 为 [自定义字符串] 加载 [纸张方向]

请尝试下列办法中的一个或多个：

- 在进纸匣中加载正确尺寸和类型的纸张，检验在打印机控制面板上的“纸张”菜单中指定纸张尺寸和类型设置，然后选择**已完成更改纸张**。对于非触摸屏的打印机型号，请按  来确认。
- 取消打印作业。

#### 更改 [纸张来源] 为 [自定义类型名称] 加载 [方向]

请尝试下列办法中的一个或多个：

- 在进纸匣中加载正确的纸张尺寸和类型，检验在打印机控制面板上的“纸张”菜单中指定的纸张尺寸和类型设置，然后选择**已完成更改纸张**。对于非触摸屏的打印机型号，请按  来确认。
- 取消打印作业。

## 更改 [纸张来源] 为 [纸张尺寸] 加载 [方向]

请尝试下列办法中的一个或多个：

- 在进纸匣中加载正确的纸张尺寸和类型，检验在打印机控制面板上的“纸张”菜单中指定的纸张尺寸和类型设置，然后选择**已完成更改纸张**。对于非触摸屏的打印机型号，请按  来确认。
- 取消打印作业。

## 更改 [纸张来源] 为 [纸张类型] [纸张尺寸] 加载 [方向]

请尝试下列办法中的一个或多个：

- 在进纸匣中加载正确的纸张尺寸和类型，检验在打印机控制面板上的“纸张”菜单中指定的纸张尺寸和类型设置，然后选择**已完成更改纸张**。对于非触摸屏的打印机型号，请按  来确认。
- 取消打印作业。

## 如果重新启动作业，请关闭平板盖板并加载原件 [2yy.xx]

从打印机控制面板，尝试下面的一项或多项操作：

- 选择**从自动文档传送器扫描**，在上一次成功扫描作业之后立即从 ADF 继续扫描。
- 选择**从平板扫描**，在上一次成功扫描作业之后立即从扫描仪玻璃继续扫描。
- 选择**完成作业而不再扫描**来结束最后一次成功扫描作业。  
**注意：**这不会取消扫描作业。将为复印、传真或发送电子邮件进一步处理所有已成功扫描的页面。
- 选择**取消作业**来清除消息并取消扫描作业。
- 对于非触摸屏的打印机型号，请按  来确认。

## 关闭前部盖门

关闭打印机的前部盖门。

## 配置改变，一些挂起作业未被还原 [57]

由于打印机中下列任意可能的更改，挂起作业是无效的：

- 打印机固件已被更新。
- 用于打印作业的进纸匣被移除。
- 从不再连接到 USB 端口的闪存驱动器发送打印作业。
- 打印机硬盘包含的打印作业是硬盘安装在其他打印机型号中时存储的。

从打印机控制面板，选择**继续**来清除消息。对于非触摸屏的打印机型号，请按  来确认。



## 复杂页面，一些数据可能未被打印 [39]

请尝试下列办法中的一个或多个：

- 从控制面板，选择**继续**来忽略消息并继续打印。对于非触摸屏的打印机型号，请按  以确认。
- 取消当前的打印作业。
- 添加打印机内存。

## 检测到有故障的闪存 [51]

请尝试下列办法中的一个或多个：

- 更换有故障的闪存卡。
- 从打印机控制面板，选择**继续**来忽略消息并继续打印。对于非触摸屏的打印机型号，请按  来确认。
- 取消当前的打印作业。

## 硬盘已满 [62]

请尝试下列办法中的一个或多个：

- 选择**继续**来清除消息并继续打印。对于非触摸屏的打印机型号，请按  来确认。
- 删除保存在打印机硬盘中的字体、宏和其他数据。
- 安装具有更大容量的打印机硬盘。

## 磁盘必须格式化才能在此设备中使用

从打印机控制面板，选择**格式化磁盘**来格式化打印机硬盘并清除消息。对于非触摸屏的打印机型号，请按  来确认。

**注意：**格式化会删除保存在打印机硬盘上的所有文件。

## 读取 USB 驱动器时出错。移除 USB。

不支持的 USB 设备被插入。移除 USB 设备，然后插入一个支持的设备。

## 读取 USB 集线器时出错。移除集线器。

不支持的 USB 集线器已被插入。移除 USB 集线器，然后安装一个支持的集线器。

## 传真内存已满

- 1 从控制面板，触摸**继续**来清除消息并取消传真作业。
- 2 执行下面的操作：
  - 降低传真分辨率。
  - 减少页数。

### 3 发送传真作业。

## 传真分区不起作用。请与系统管理员联系。

请尝试下面的任一操作：

- 从打印机控制面板，选择**继续**来清除消息。对于非触摸屏的打印机型号，请按  来确认。
- 关闭打印机电源，然后重新打开。如果消息再次出现，请与您的系统支持人员联系，或者参阅*用户指南*的“设置打印机发送传真”部分。

## 传真服务器“收件人格式”未设置。请与系统管理员联系。

请尝试下面的任一操作：

- 从打印机控制面板，选择**继续**来清除消息。对于非触摸屏的打印机型号，请按  来确认。
- 完成“传真服务器”设置。如果消息再次出现，请与您的系统支持人员联系。

## “传真工作站名称”未设置。请与系统管理员联系。

请尝试下面的任一操作：

- 从打印机控制面板，选择**继续**来清除消息。对于非触摸屏的打印机型号，请按  来确认。
- 完成“模拟传真设置”。如果在完成设置后消息再次出现，请与您的系统支持人员联系。

## “传真工作站号码”未设置。请与系统管理员联系。

请尝试下面的任一操作：

- 从打印机控制面板，选择**继续**来清除消息。对于非触摸屏的打印机型号，请按  来确认。
- 完成“模拟传真设置”。如果在完成设置后消息再次出现，请与您的系统支持人员联系。

## 成像部件不足 [84.xy]

您可能需要订购成像部件。如果需要，请在打印机控制面板上选择**继续**来清除消息并继续打印。对于非触摸屏的打印机型号，请按  来确认。

## 成像部件即将不足 [84.xy]

如果需要，请在打印机控制面板上选择**继续**来清除消息并继续打印。对于非触摸屏的打印机型号，请按  来确认。

## 成像部件非常不足，估计剩余 [x] 页 [84.xy]

您可能很快就需要更换成像部件。如需更多信息，请参阅*用户指南*的“更换耗材”部分。

如果需要，请在打印机控制面板上选择**继续**来清除消息并继续打印。对于非触摸屏的打印机型号，请按  来确认。

## 不正确的纸张尺寸，打开 [纸张来源] [34]

**注意：**纸张来源可以是进纸匣或进纸器。

请尝试下列办法中的一个或多个：

- 在纸张来源中加载正确尺寸的纸张。
- 从打印机控制面板，选择**继续**来清除消息并使用其他纸张来源打印。对于非触摸屏的打印机型号，请按  来确认。
- 检查纸张来源的长度和宽度导片，并确认纸张被正确加载。
- 确认在“打印首选项”或“打印”对话框中指定了正确的纸张尺寸和类型。
- 确认在打印机控制面板上的“纸张”菜单中指定纸张尺寸和类型。
- 确认纸张尺寸设置正确。例如，如果“多功能进纸器尺寸”被设置为 **Universal**，请确认纸张大小足够打印数据。
- 取消打印作业。

## 插入进纸匣 [x]

将指示的进纸匣插入打印机中。

## 内存不足，一些挂起作业已被删除 [37]

打印机删除一些挂起作业以便处理当前作业。

选择**继续**来清除消息。对于非触摸屏的打印机型号，请按  来确认。

## 内存不足，一些挂起作业将不被还原 [37]

请尝试下列办法中的一个或多个：

- 从打印机控制面板，选择**继续**来清除消息。对于非触摸屏的打印机型号，请按  来确认。
- 删除其他挂起作业来释放额外的打印机内存。

## 内存不足以逐份打印作业 [37]

请尝试下列办法中的一个或多个：

- 从打印机控制面板，选择**继续**来打印作业的已存储部分并开始逐份打印作业的剩余部分。对于非触摸屏的打印机型号，请按  来确认。
- 取消当前的打印作业。

## 内存不足以支持资源保存特性 [35]

安装额外的打印机内存，或在打印机控制面板上选择**继续**来禁用“资源保存”，清除消息并继续打印。对于非触摸屏的打印机型号，请按  来确认。

## 用 [自定义字符串] [方向] 加载多功能进纸器

请尝试下列办法中的一个或多个：

- 使用正确的纸张尺寸和类型加载进纸器。
- 根据您的打印机型号，请触摸**继续**或按  来清除消息并继续打印。  
**注意：**如果进纸器中没有加载纸张，打印机会手动覆盖请求，然后从自动选定的进纸匣打印。
- 取消当前的作业。

## 用 [自定义类型名称] [方向] 加载多功能进纸器

请尝试下列办法中的一个或多个：

- 使用正确的纸张尺寸和类型加载多功能进纸器。
- 根据您的打印机型号，请触摸**继续**或按  来清除消息并继续打印。  
**注意：**如果进纸器中没有加载纸张，打印机会手动覆盖请求，然后从自动选定的进纸匣打印。
- 取消当前的作业。

## 用 [纸张尺寸] [方向] 加载多功能进纸器

请尝试下列办法中的一个或多个：

- 使用正确的纸张尺寸加载多功能进纸器。
- 根据您的打印机型号，请触摸**继续**或按  来清除消息并继续打印。  
**注意：**如果进纸器中没有加载纸张，打印机会手动覆盖请求，然后从自动选定的进纸匣打印。
- 取消当前的作业。

## 用 [纸张类型] [纸张尺寸] [方向] 加载多功能进纸器

请尝试下列办法中的一个或多个：

- 使用正确的纸张尺寸和类型加载多功能进纸器。
- 根据您的打印机型号，请触摸**继续**或按  来清除消息并继续打印。  
**注意：**如果进纸器中没有加载纸张，打印机会手动覆盖请求，然后从自动选定的进纸匣打印。
- 取消当前的作业。

## 用 [自定义字符串] [纸张方向] 加载 [纸张来源]

请尝试下列办法中的一个或多个：

- 使用正确的纸张尺寸和类型加载进纸匣或进纸器。
- 要使用装有正确尺寸或类型的纸张的进纸匣，请在打印机控制面板上选择**已完成加载纸张**。对于非触摸屏的打印机型号，请按  来确认。

**注意：**如果打印机找到一个装有正确尺寸和类型的纸张的进纸匣，它将从那个进纸匣进纸。如果打印机无法找到到装有正确尺寸和类型的纸张的进纸匣，它将使用默认的纸张来源打印。

- 取消当前的作业。

## 用 [自定义类型名称] [纸张方向] 加载 [纸张来源]

请尝试下列办法中的一个或多个：

- 使用正确尺寸和类型的纸张加载进纸匣或进纸器。
- 要使用装有正确尺寸或类型的纸张的进纸匣，请在打印机控制面板上选择**已完成加载纸张**。对于非触摸屏的打印机型号，请按  来确认。

**注意：**如果打印机找到一个装有正确尺寸和类型的纸张的进纸匣，它将从那个进纸匣进纸。如果打印机无法找到到装有正确尺寸和类型的纸张的进纸匣，它将使用默认的纸张来源打印。

- 取消当前的作业。

## 用 [纸张尺寸] [纸张方向] 加载 [纸张来源]

请尝试下列办法中的一个或多个：

- 使用正确的纸张尺寸加载进纸匣或进纸器。
- 要使用装有正确尺寸的纸张的进纸匣或进纸器，请在打印机控制面板上选择**已完成加载纸张**。对于非触摸屏的打印机型号，请按  来确认。

**注意：**如果打印机找到一个装有正确尺寸和类型的纸张的进纸匣，它将从那个进纸匣进纸。如果打印机无法找到到装有正确尺寸和类型的纸张的进纸匣，它将使用默认的纸张来源打印。

- 取消当前的作业。

## 用 [纸张类型] [纸张尺寸] [纸张方向] 加载 [纸张来源]

请尝试下列办法中的一个或多个：

- 使用正确的纸张尺寸和类型加载进纸匣或进纸器。
- 要使用装有正确尺寸和类型的纸张的进纸匣或进纸器，请在打印机控制面板上选择**已完成加载纸张**。对于非触摸屏的打印机型号，请按  来确认。

**注意：**如果打印机找到一个装有正确尺寸和类型的纸张的进纸匣，它将从那个进纸匣进纸。如果打印机无法找到到装有正确尺寸和类型的纸张的进纸匣，它将使用默认的纸张来源打印。

- 取消当前的作业。

## 维护组件不足 [80.xy]

您可能需要订购维护组件。如需更多信息，请联系客户支持或您的服务代表。

如果需要，请选择**继续**来清除消息并继续打印。对于非触摸屏的打印机型号，请按  来确认。

## 维护组件即将不足 [80.xy]

如需更多信息，请联系客户支持或您的服务代表。

如果需要，请选择**继续**来清除消息并继续打印。对于非触摸屏的打印机型号，请按  来确认。

## 维护组件非常不足 [80.xy]

您可能很快就需要更换维护组件。如需更多信息，请联系客户支持或您的服务代表。

如果需要，请在打印机控制面板上选择**继续**来清除消息并继续打印。对于非触摸屏的打印机型号，请按  来确认。

## 内存已满 [38]

请尝试下列办法中的一个或多个：

- 从打印机控制面板，选择**取消作业**来清除消息。对于非触摸屏的打印机型号，请按  来确认。
- 安装额外的打印机内存。

## 内存已满，不能打印传真

从控制面板，执行下面的任一操作：

- 触摸**继续挂起传真而不打印**来清除消息。
- 触摸**尝试打印**来重新启动打印机并继续打印。

## 网络 [x] 软件错误 [54]

请尝试下列办法中的一个或多个：

- 从打印机控制面板，选择**继续**来继续打印。对于非触摸屏的打印机型号，请按  来确认。
- 关闭打印机电源，等待约 10 秒钟，然后再打开打印机电源。
- 更新打印机或打印服务器中的网络固件。如需更多信息，请与客户支持联系。

## 没有将模拟电话线连接到调制解调器，传真被禁用。

将打印机连接到模拟电话线路上。

## 非打印机制造商 [耗材类型]，请参阅用户指南 [33.xy]

**注意：**耗材类型可能是碳粉盒或成像部件。

打印机已检测到打印机中安装了不可识别的耗材或部件。

您的打印机设计为使用正品耗材和部件时运行性能最佳。使用第三方耗材或部件可能影响打印机及其成像组件的性能、可靠性或使用寿命。

所有使用寿命指示器都是围绕来自打印机制造商的耗材和部件而设计，如果使用第三方耗材或部件可能出现不可预知的结果。超出预期使用寿命使用成像组件可能损坏您的打印机或相关组件。

**警告—可能的损坏：**使用第三方耗材或部件会影响保修范围。由于使用第三方耗材或部件而造成的损坏可能不在保修范围内。

要接受任何和所有这些风险并开始您在您的打印机中使用非正品耗材或部件，请在打印机控制面板上同时按住  和 # 按钮 15 秒钟。

对于非触摸屏的打印机型号，请在打印机控制面板上同时按  和  15 秒钟来清除消息并继续打印。

如果您不想接受这些风险，请从您的打印机中移除第三方耗材或部件，然后安装来自打印机制造商的正品耗材或部件。

**注意：**如需支持的耗材列表，请访问我们的网站或者与您购买打印机处的销售商联系。

## 闪存存储空间不足 [52]

请尝试下列办法中的一个或多个：

- 从打印机控制面板，选择**继续**来清除消息并继续打印。对于非触摸屏的打印机型号，请按  来确认。
- 删除保存在闪存中的字体、宏和其他数据。
- 升级到更大容量的闪存卡。

**注意：**之前未保存在闪存中的下载字体和宏被删除。

## 打印机必须重新启动。上次作业可能是不完整的。

在控制面板上选择**继续**来清除消息并继续打印。对于非触摸屏的打印机型号，请按  以确认。

如需更多信息，请与您购买打印机处的销售商联系。

## 重新安装缺少或无响应的碳粉盒 [31.xy]

请尝试下列办法中的一个或多个：

- 检查碳粉盒是否缺少。如果缺少，请安装碳粉盒。  
如需有关安装碳粉盒的更多信息，请参阅*用户指南*的“更换耗材”部分。
- 如果碳粉盒已安装，请移除无响应的碳粉盒，然后重新安装。

**注意：**如果在重新安装耗材后出现消息，那么碳粉盒有故障。更换碳粉盒。

## 从标准接纸架上取走纸张

从标准接纸架上取走纸堆。打印机自动检测纸张移除并恢复打印。

如果移除纸张没有清除消息，请在打印机控制面板上选择**继续**。对于非触摸屏的打印机型号，请按  来确认。

## 如果重新启动作业，请放回所有原件。

从打印机控制面板，尝试下面的一项或多项操作：

- 选择**取消作业**来清除消息并取消扫描作业。
- 选择**从自动文档传送器扫描**，在上一次成功扫描作业之后立即从 **ADF** 继续扫描。
- 选择**从平板扫描**，在上一次成功扫描作业之后立即从扫描仪继续扫描。
- 选择**完成作业而不再扫描**来结束最后一次成功扫描作业。
- 选择**重新启动作业**来使用与之前扫描作业相同的设置重新启动扫描作业。
- 对于非触摸屏的打印机型号，请按  来确认。

## 更换碳粉盒，估计剩余 0 页 [88.xy]

更换碳粉盒来清除消息并继续打印。如需更多信息，请参阅随耗材附带的说明页，或者参阅*用户指南*的“更换耗材”部分。

**注意：**如果您没有替换的碳粉盒，请访问我们的网站或者与您购买打印机处的销售商联系。

## 更换有故障的成像部件 [31.xy]

更换有故障的成像部件来清除消息。如需更多信息，请参阅随耗材附带的说明页，或者参阅*用户指南*的“更换耗材”部分。

**注意：**如果您没有替换的成像部件，请访问我们的网站或者与您购买打印机处的销售商联系。



## 更换成像部件，估计剩余 0 页 [84.xy]

更换成像部件来清除消息并继续打印。如需更多信息，请参阅随耗材附带的说明页，或者参阅*用户指南*的“更换耗材”部分。



**注意：**如果您没有替换的成像部件，请访问我们的网站或者与您购买打印机处的销售商联系。

## 如果重新启动作业，请放回被卡的原件。

从打印机控制面板，尝试下面的一项或多项操作：

- 选择**取消作业**来清除消息并取消扫描作业。对于非触摸屏的打印机型号，请按  来确认。
- 选择**从自动文档传送器扫描**，在上一次成功扫描作业之后立即从 **ADF** 继续扫描。对于非触摸屏的打印机型号，请按  来确认。
- 选择**从平板扫描**，在上一次成功扫描作业之后立即从扫描仪继续扫描。对于非触摸屏的打印机型号，请按  来确认。



- 选择**完成作业而不再扫描**来结束最后一次成功扫描作业。对于非触摸屏的打印机型号，请按  来确认。
- 选择**重新启动作业**来使用与之前扫描作业相同的设置重新启动扫描作业。对于非触摸屏的打印机型号，请按  来确认。

## 更换维护组件 [80.xy]

打印机已预定维护。联系客户支持或您的服务代表，然后报告消息。

## 更换缺少的成像部件 [31.xy]

安装缺少的成像部件。如需更多信息，请参阅随耗材附带的说明页。

## 更换不支持的碳粉盒 [32.xy]

移除碳粉盒，然后安装一个支持的碳粉盒来清除消息并继续打印。如需更多信息，请参阅随耗材附带的说明页，或者参阅*用户指南*的“更换耗材”部分。

**注意：**如果您没有替换的碳粉盒，请访问我们的网站或者与您购买打印机处的销售商联系。



## 更换不支持的成像部件 [32.xy]

移除成像部件，然后安装一个支持的成像组件来清除消息并继续打印。如需更多信息，请参阅随耗材附带的说明页，或者参阅*用户指南*的“更换耗材”部分。

**注意：**如果您没有替换的成像部件，请访问我们的网站或者与您购买打印机处的销售商联系。

## 还原挂起作业？

请尝试下列办法中的一个或多个：

- 从打印机控制面板，选择**还原**来还原存储在打印机硬盘上的所有挂起作业。对于非触摸屏的打印机型号，请按  来确认。
- 如果您不想还原任何打印作业，请从打印机控制面板，选择**不还原**。对于非触摸屏的打印机型号，请按  来确认。

## 扫描仪自动文档传送器盖板打开

关闭 ADF 盖板。

## 扫描仪已被管理员禁用 [840.01]

不使用扫描仪打印，或者与系统支持人员联系。

## 扫描仪已禁用。如果问题继续存在，请与系统管理员联系。 [840.02]

从打印机控制面板，尝试下面的一项或多项操作：

- 选择**继续并禁用扫描仪**来返回到主屏幕，然后与您的系统支持人员联系。
- 选择**重启并自动启用扫描仪**来取消作业。

**注意：** 这试图启用扫描仪。

- 对于非触摸屏的打印机型号，请按  来确认。

## 扫描仪卡纸，从扫描仪中取出所有原件 [2yy.xx]

从扫描仪中取出被卡的纸张。

## 扫描仪卡纸，从扫描仪中取出被卡的原件 [2yy.xx]

从扫描仪中取出被卡的纸张。

## SMTMP 服务器未设置。请与系统管理员联系。

从打印机控制面板，选择**继续**来清除消息。对于非触摸屏的打印机型号，请按  来确认。

**注意：** 如果消息再次出现，请与您的系统支持人员联系。

## 一些挂起作业未被还原

从打印机控制面板，选择**继续**来删除指定的作业。对于非触摸屏的打印机型号，请按  来确认。

**注意：** 未被还原的挂起作业继续留在打印机硬盘上并且不可访问。

## 标准网络软件错误 [54]

请尝试下列办法中的一个或多个：

- 从打印机控制面板，选择**继续**来继续打印。对于非触摸屏的打印机型号，请按  来确认。
- 关闭打印机电源，然后重新打开。
- 更新打印机或打印服务器中的网络固件。如需更多信息，请与客户支持联系。

## 标准 USB 端口已禁用 [56]

从打印机控制面板，选择**继续**来清除消息。对于非触摸屏的打印机型号，请按  来确认。

**注意：**

- 打印机放弃所有通过 USB 端口接收到的数据。
- 确认“USB 缓冲区”菜单没有被设置为“禁用”。

## 完成作业需要耗材

请执行下面的任一操作：

- 安装缺少的耗材以完成作业。
- 取消当前的作业。

设备以“安全模式”运行。一些打印选项可能被禁用，或者提供意外结果。

选择**继续**来清除消息。对于非触摸屏的打印机型号，请按  以确认。

## 安装的闪存选件太多 [58]

- 1 关闭打印机电源。
- 2 从电源插座中拔掉电源线。
- 3 移除额外的闪存。
- 4 将电源线连接到正确接地的电源插座上。
- 5 重新打开打印机电源。

## 安装的进纸匣太多 [58]

- 1 关闭打印机电源。
- 2 从电源插座中拔掉电源线。
- 3 移除额外的进纸匣。
- 4 将电源线连接到正确接地的电源插座上。
- 5 重新打开打印机电源。

## 检测到未格式化的闪存 [53]

请尝试下列办法中的一个或多个：

- 从打印机控制面板，选择**继续**来停止碎片整理操作并继续打印。对于非触摸屏的打印机型号，请按  来确认。
- 格式化闪存。

**注意：**如果错误消息仍然存在，则可能是闪存存在故障并需要更换。

## Weblink 服务器未设置。请与系统管理员联系。

选择**继续**来清除消息。对于非触摸屏的打印机型号，请按  来确认。

**注意：**如果消息再次出现，请与您的系统支持人员联系。

## 解决打印机问题

- 第 220 页上的“基本打印机问题”
- 第 222 页上的“硬件和内置式选件问题”
- 第 224 页上的“进纸问题”

### 基本打印机问题

#### 打印机不响应

操作	是	否
<p><b>第 1 步</b> 确认打印机的电源已经打开。</p> <p>打印机电源打开了吗？</p>	请转到第 2 步。	打开打印机电源。
<p><b>第 2 步</b> 检查打印机是否处于“睡眠”模式或“休眠”模式。</p> <p>打印机处于“睡眠”模式或“休眠”模式吗？</p>	按“睡眠”按钮，将打印机从“睡眠”模式或“休眠”模式唤醒。	请转到第 3 步。
<p><b>第 3 步</b> 检查电源线的一端是否被插入打印机，并且另一端插入正确接地的电源插座中。</p> <p>电源线已被插入打印机和正确接地的电源插座中吗？</p>	请转到第 4 步。	将电源线的一端插入打印机，并且另一端插入正确接地的电源插座中。
<p><b>第 4 步</b> 检查其他插在电源插座中的电子设备。</p> <p>其他电子设备工作吗？</p>	拔掉其他电子设备的电源线，然后打开打印机电源。如果打印机不工作，请重新连接其他电子设备。	请转到第 5 步。
<p><b>第 5 步</b> 检查连接打印机和计算机的电缆是否被插入正确的端口中。</p> <p>电缆被插入正确的端口中吗？</p>	请转到第 6 步。	请确认下列匹配项： <ul style="list-style-type: none"> <li>• 电缆上的 USB 符号与打印机上的 USB 符号</li> <li>• 适当的以太网电缆与以太网端口</li> </ul>
<p><b>第 6 步</b> 确认电源插座没有被开关或断路器关闭。</p> <p>电源插座被开关或断路器关闭吗？</p>	打开开关或重置断路器。	请转到第 7 步。
<p><b>第 7 步</b> 检查打印机是否被插入任何浪涌电压保护器、不间断电源或延长线路中。</p> <p>打印机被插入任何浪涌电压保护器、不间断电源或延长线路中吗？</p>	将打印机电源线直接连接到正确接地的电源插座上。	请转到第 8 步。

操作	是	否
<p><b>第 8 步</b> 检查打印机电缆的一端是否被插入打印机上的端口，并且另一端插入计算机、打印服务器、选件或其他网络设备中。</p> <p>打印机电缆被牢固地连接在打印机和计算机、打印服务器、选件或其他网络设备上吗？</p>	请转到第 9 步。	将打印机电缆牢固地连接在打印机和计算机、打印服务器、选件或其他网络设备上。
<p><b>第 9 步</b> 确认正确安装所有的硬件选件，并且移除任何包装材料。</p> <p>所有的硬件选件都安装正确，并且所有的包装材料都被移除了吗？</p>	请转到第 10 步。	关闭打印机电源，移除所有包装材料，接着重新安装硬件选件，然后打开打印机电源。
<p><b>第 10 步</b> 检查您是否已经在打印机驱动程序中选择了正确的端口设置。</p> <p>端口设置正确吗？</p>	请转到第 11 步。	使用正确的打印机驱动程序设置。
<p><b>第 11 步</b> 检查已安装的打印机驱动程序。</p> <p>安装了正确的打印机驱动程序吗？</p>	请转到第 12 步。	安装正确的打印机驱动程序。
<p><b>第 12 步</b> 关闭打印机电源，接着等待约 10 秒钟，然后重新打开打印机电源。</p> <p>打印机正在工作吗？</p>	问题得以解决。	请联系 <a href="#">客户支持</a> 。

### 打印机显示屏为空白

操作	是	否
<p><b>第 1 步</b> 在打印机控制面板上按“睡眠”按钮。</p> <p>打印机显示屏上出现<b>就绪</b>吗？</p>	问题得以解决。	请转到第 2 步。
<p><b>第 2 步</b> 关闭打印机电源，接着等待约 10 秒钟，然后重新打开打印机电源。</p> <p>打印机显示屏上出现<b>请等待</b>和<b>就绪</b>吗？</p>	问题得以解决。	关闭打印机电源，然后联系 <a href="#">客户支持</a> 。

## 硬件和内置式选件问题

### 无法检测内置式选件

操作	是	否
<p><b>第 1 步</b> 关闭打印机电源，接着等待约 10 秒钟，然后打开打印机电源。</p> <p>内置式选件操作正确吗？</p>	问题得以解决。	请转到第 2 步。
<p><b>第 2 步</b> 检查内置式选件是否正确安装在控制器板上。</p> <p><b>a</b> 使用电源开关关闭打印机，然后从电源插座中拔掉电源线。</p> <p><b>b</b> 确认内置式选件安装在控制器板上的适当连接器中。</p> <p><b>c</b> 将电源线连接到打印机上，并插入正确接地的电源插座中，然后打开打印机电源。</p> <p>内置式选件被正确地安装在控制器板上吗？</p>	请转到第 3 步。	将内置式选件连接到控制器板上。
<p><b>第 3 步</b> 打印菜单设置页，然后检查内置式选件是否被列在 Installed Features（已安装特性）列表中。</p> <p>内置式选件被列在菜单设置页上吗？</p>	请转到第 4 步。	重新安装内置式选件。
<p><b>第 4 步</b> <b>a</b> 检查内置式选件是否已被选定。 可能需要在打印机驱动程序中手动添加内置式选件才能使它对打印作业可用。如需更多信息，请参阅第 41 页上的“<a href="#">在打印驱动程序中添加可用选件</a>”。</p> <p><b>b</b> 重新发送打印作业。</p> <p>内置式选件操作正确吗？</p>	问题得以解决。	请联系 <a href="#">客户支持</a> 。

### 内置方案端口操作不正确

操作	是	否
<p><b>第 1 步</b> 确认内置方案端口（ISP）已安装。</p> <p><b>a</b> 安装 ISP。如需更多信息，请参阅第 28 页上的“<a href="#">安装内置方案端口</a>”。</p> <p><b>b</b> 打印菜单设置页，然后检查 ISP 是否被列在 Installed Options（已安装选件）列表中。</p> <p>ISP 被列在 Installed Options（已安装选件）列表中吗？</p>	请转到第 2 步。	<p>检查您是否有支持的 ISP。</p> <p><b>注意：</b>来自另一台打印机的 ISP 可能无法在此打印机上工作。</p>

操作	是	否
<p><b>第 2 步</b> 检查电缆和 ISP 连接。</p> <p><b>a</b> 使用正确的电缆，然后确认它被牢固地连接到 ISP。</p> <p><b>b</b> 检查 ISP 解决方案接口电缆是否牢固地连接到控制器板的插座中。</p> <p><b>注意：</b>ISP 解决方案接口电缆和控制器板上的插座都有颜色编码。</p> <p>内置方案端口操作正确吗？</p>	问题得以解决。	请联系 <a href="#">客户支持</a> 。

## 进纸匣问题

操作	是	否
<p><b>第 1 步</b> <b>a</b> 拉出进纸匣，然后执行下列操作中的一项或多项：</p> <ul style="list-style-type: none"> <li>• 检查是否有卡纸或误进纸。</li> <li>• 检查纸张导片上的纸张尺寸指示器是否与进纸匣上的纸张尺寸指示器对齐。</li> <li>• 如果您使用自定义尺寸的纸张打印，请确认纸张导片靠着纸张的边缘。</li> <li>• 确认纸张低于最大纸张加载指示线。</li> <li>• 确认纸张平整地放在进纸匣中。</li> </ul> <p><b>b</b> 检查进纸匣是否正确关闭。</p> <p>进纸匣正在工作吗？</p>	问题得以解决。	请转到第 2 步。
<p><b>第 2 步</b> <b>a</b> 关闭打印机电源，等待大约 10 秒钟，然后重新打开打印机电源。</p> <p><b>b</b> 重新发送打印作业。</p> <p>进纸匣正在工作吗？</p>	问题得以解决。	请转到第 3 步。
<p><b>第 3 步</b> 检查进纸匣是否已安装并被打印机识别。 打印菜单设置页，然后检查进纸匣是否被列入 <b>Installed Features</b>（已安装特性）列表中。</p> <p>进纸匣被列入菜单设置页上吗？</p>	请转到第 4 步。	重新安装进纸匣。如需更多信息，请参阅随进纸匣附带的设置文档。
<p><b>第 4 步</b> 检查进纸匣是否在打印机驱动程序中可用。</p> <p><b>注意：</b>如果需要，请在打印机驱动程序中手动添加进纸匣以使它对打印作业可用。如需更多信息，请参阅第 41 页上的<a href="#">“在打印驱动程序中添加可用选项”</a>。</p> <p>进纸匣在打印机驱动程序中可用吗？</p>	问题得以解决。	请联系 <a href="#">客户支持</a> 。

### USB/并行接口卡操作不正确

操作	是	否
<p><b>第 1 步</b>                      确认 USB 或并行接口卡已安装。</p> <p><b>a</b> 安装 USB 或并行接口卡。如需更多信息，请参阅<a href="#">第 28 页上的“安装内置方案端口”</a>。</p> <p><b>b</b> 打印菜单设置页，然后检查 USB 或并行接口卡是否被列在 Installed Options（已安装选件）列表中。</p> <p>USB 或并行接口卡被列在 Installed Options（已安装选件）列表中吗？</p>	<p>请转到第 2 步。</p>	<p>检查您是否有支持的 USB 或并行接口卡。</p> <p><b>注意：</b>来自另一台打印机的 USB 或并行接口卡可能无法用于此打印机。</p>
<p><b>第 2 步</b>                      检查您是否使用正确的电缆，并且电缆是否牢固地连接到 USB 或并行接口卡。</p> <p>正确的电缆被牢固地连接到 USB 或并行接口卡吗？</p>	<p>请联系<a href="#">客户支持</a>。</p>	<p>将电缆连接到 USB 或并行接口卡的连接器。</p>

### 进纸问题

#### 被卡的页面不重新打印

操作	是	否
<p>打开“卡纸恢复”。</p> <p><b>a</b> 从主屏幕，导览至：</p> <p> &gt; 设置 &gt; 常规设置 &gt; 打印恢复</p> <p><b>b</b> 从“卡纸恢复”菜单，触摸箭头来滚动到开或自动。</p> <p><b>c</b> 触摸提交。</p> <p>卡纸后页面重新打印吗？</p>	<p>问题得以解决。</p>	<p>请联系<a href="#">客户支持</a>。</p>

#### 频繁出现卡纸

操作	是	否
<p><b>第 1 步</b></p> <p><b>a</b> 拉出进纸匣，然后执行下列操作中的一项或多项：</p> <ul style="list-style-type: none"> <li>• 确认纸张平整地放在进纸匣中。</li> <li>• 检查纸张导片上的纸张尺寸指示器是否与进纸匣上的纸张尺寸指示器对齐。</li> <li>• 检查纸张导片是否与纸张边缘对齐。</li> <li>• 确认纸张低于最大纸张加载指示线。</li> <li>• 检查您是否使用推荐的纸张尺寸和类型进行打印。</li> </ul> <p><b>b</b> 正确插入进纸匣。</p> <p>如果卡纸恢复已启用，那么打印作业将自动重新打印。</p> <p>卡纸仍然频繁出现吗？</p>	<p>请转到第 2 步。</p>	<p>问题得以解决。</p>



操作	是	否
<p><b>第 2 步</b></p> <p><b>a</b> 加载新包装中的纸张。</p> <p><b>注意：</b> 由于空气湿度大，纸张吸收了水分。在使用之前将纸张保存在其原始包装中。</p> <p><b>b</b> 重新发送打印作业。</p> <p>卡纸仍然频繁出现吗？</p>	<p>请转到第 3 步。</p>	<p>问题得以解决。</p>
<p><b>第 3 步</b></p> <p><b>a</b> 查看有关避免卡纸的提示。如需更多信息，请参阅第 197 页上的“<a href="#">避免卡纸</a>”。</p> <p><b>b</b> 按照建议执行，然后重新发送打印作业。</p> <p>卡纸仍然频繁出现吗？</p>	<p>请联系<a href="#">客户支持</a>。</p>	<p>问题得以解决。</p>

### 清除卡纸后，卡纸消息仍然显示

操作	是	否
<p>检查整个纸张通道内被卡的纸张。</p> <p><b>a</b> 取出被卡的纸张。</p> <p><b>b</b> 从打印机控制面板，触摸<a href="#">继续</a>来清除消息。</p> <p>卡纸消息仍然存在吗？</p>	<p>请联系<a href="#">客户支持</a>。</p>	<p>问题得以解决。</p>

## 解决打印问题

### 打印问题

#### 保密和其他挂起文档不打印

操作	是	否
<p><b>第 1 步</b></p> <p><b>a</b> 从控制面板，检查文档是否出现在挂起作业列表中。</p> <p><b>注意：</b> 如果文档没有列出，请使用“打印并挂起”选项打印文档。</p> <p><b>b</b> 打印文档。</p> <p>文档打印了吗？</p>	<p>问题得以解决。</p>	<p>请转到第 2 步。</p>
<p><b>第 2 步</b></p> <p>打印作业可能包含格式错误或无效的数据。</p> <ul style="list-style-type: none"> <li>删除打印作业，然后再次发送它。</li> <li>对于 PDF 文件，生成新文件，然后打印文档。</li> </ul> <p>文档打印了吗？</p>	<p>问题得以解决。</p>	<p>请转到第 3 步。</p>

操作	是	否
<p><b>第 3 步</b> 如果您从 Internet 打印，打印机可能读取多个作业标题作为副本。</p> <p><b>对于 Windows 用户</b></p> <ul style="list-style-type: none"> <li>a 打开“打印首选项”对话框。</li> <li>b 从“打印并挂起”部分，选择<b>保留重复文档</b>。</li> <li>c 输入 PIN 码。</li> <li>d 重新发送打印作业。</li> </ul> <p><b>对于 Macintosh 用户</b></p> <ul style="list-style-type: none"> <li>a 有区别地保存和命名每一个作业。</li> <li>b 单独发送作业。</li> </ul> <p>文档打印了吗？</p>	问题得以解决。	请转到第 4 步。
<p><b>第 4 步</b></p> <ul style="list-style-type: none"> <li>a 删除一些挂起作业以释放打印机内存。</li> <li>b 重新发送打印作业。</li> </ul> <p>文档打印了吗？</p>	问题得以解决。	请转到第 5 步。
<p><b>第 5 步</b></p> <ul style="list-style-type: none"> <li>a 添加打印机内存。</li> <li>b 重新发送打印作业。</li> </ul> <p>文档打印了吗？</p>	问题得以解决。	请联系 <a href="#">客户支持</a> 。

### 出现有关读取闪存驱动器的错误消息

操作	是	否
<p><b>第 1 步</b> 检查闪存驱动器是否插入前部 USB 端口中。 <b>注意：</b>如果闪存驱动器被插入后部 USB 端口中，它将不工作。</p> <p>闪存驱动器被插入前部 USB 端口中吗？</p>	请转到第 2 步。	将闪存驱动器插入前部 USB 端口中。
<p><b>第 2 步</b> 检查打印机控制面板上的指示灯是否闪烁绿光。 <b>注意：</b>闪烁绿光的指示灯表示打印机正忙。</p> <p>指示灯正在闪烁绿光吗？</p>	等待打印机变为就绪，接着查看挂起作业列表，然后打印文档。	请转到第 3 步。
<p><b>第 3 步</b></p> <ul style="list-style-type: none"> <li>a 检查显示屏上的错误消息。</li> <li>b 清除消息。</li> </ul> <p>错误消息仍然出现吗？</p>	请转到第 4 步。	问题得以解决。

操作	是	否
<p><b>第 4 步</b> 检查闪存驱动器是否被支持。 如需有关已经测试和验证的 USB 闪存驱动器的更多信息，请参阅第 67 页上的“支持的闪存驱动器和文件类型”。</p> <p>错误消息仍然出现吗？</p>	请转到第 5 步。	问题得以解决。
<p><b>第 5 步</b> 检查 USB 端口是否被系统支持人员禁用。</p> <p>错误消息仍然出现吗？</p>	请联系 <a href="#">客户支持</a> 。	问题得以解决。

### 打印不正确的字符

操作	是	否
<p><b>第 1 步</b> 确认打印机没有处于“十六进制打印”模式。 <b>注意：</b>如果打印机显示屏上出现<b>就绪 十六进制</b>，请关闭打印机电源，然后重新打开以停用“十六进制打印”模式。</p> <p>打印机处于“十六进制打印”模式吗？</p>	停用“十六进制打印”模式。	请转到第 2 步。
<p><b>第 2 步</b></p> <p><b>a</b> 从打印机控制面板，选择<b>标准网络</b>或<b>网络 [x]</b>，然后将“智能切换”设置为“开”。</p> <p><b>b</b> 重新发送打印作业。</p> <p>打印不正确的字符吗？</p>	请联系 <a href="#">客户支持</a> 。	问题得以解决。

### 作业从错误的进纸匣打印或打印在错误的纸张上

操作	是	否
<p><b>第 1 步</b></p> <p><b>a</b> 检查您是否使用正确的纸张打印。</p> <p><b>b</b> 打印文档。</p> <p>文档打印在正确的纸张上吗？</p>	请转到第 2 步。	加载正确的纸张尺寸和纸张类型。
<p><b>第 2 步</b></p> <p><b>a</b> 根据您的操作系统，从“打印首选项”或“打印”对话框指定纸张尺寸和纸张类型。</p> <p><b>注意：</b></p> <ul style="list-style-type: none"> <li>• 确认设置与进纸匣中加载的纸张相符。</li> <li>• 您还可以在打印机控制面板上更改设置。</li> </ul> <p><b>b</b> 打印文档。</p> <p>文档从正确的进纸匣打印吗？</p>	问题得以解决。	请转到第 3 步。

操作	是	否
<p><b>第 3 步</b></p> <p><b>a</b> 检查进纸匣是否已连接。 如需更多信息, 请参阅第 54 页上的“进纸匣连接和解除连接”。</p> <p><b>b</b> 打印文档。</p> <p>文档从正确的进纸匣打印吗?</p>	问题得以解决。	请联系 <a href="#">客户支持</a> 。

### 不逐份打印大的作业

操作	是	否
<p><b>第 1 步</b></p> <p><b>a</b> 从打印机控制面板上的“输出”菜单, 将“逐份打印”设置为“(1,2,3) (1,2,3)”。</p> <p><b>b</b> 重新发送打印作业。</p> <p>作业逐份打印正确吗?</p>	问题得以解决。	请转到第 2 步。
<p><b>第 2 步</b></p> <p><b>a</b> 从打印机软件, 将“逐份打印”设置为“(1,2,3) (1,2,3)”。</p> <p><b>注意:</b> 在软件中将“逐份打印”设置为“(1,1,1) (2,2,2)”会覆盖“输出”菜单中的设置。</p> <p><b>b</b> 重新发送打印作业。</p> <p>作业逐份打印正确吗?</p>	问题得以解决。	请转到第 3 步。
<p><b>第 3 步</b></p> <p>通过减少字体的数量和大小、图像的数量和复杂程度, 以及作业的页数来降低打印作业的复杂程度。</p> <p>作业逐份打印正确吗?</p>	问题得以解决。	请联系 <a href="#">客户支持</a> 。

### 多语言 PDF 文件不打印

操作	是	否
<p><b>第 1 步</b></p> <p><b>a</b> 检查 PDF 输出的打印选项是否被设置为嵌入所有字体。 如需更多信息, 请参阅随 Adobe Acrobat 附带的文档。</p> <p><b>b</b> 生成新的 PDF 文件, 然后重新发送打印作业。</p> <p>文件打印了吗?</p>	问题得以解决。	请转到第 2 步。
<p><b>第 2 步</b></p> <p><b>a</b> 在 Adobe Acrobat 中打开您要打印的文档。</p> <p><b>b</b> 单击文件 &gt; 打印 &gt; 高级 &gt; 作为图像打印 &gt; 确定 &gt; 确定。</p> <p>文件打印了吗?</p>	问题得以解决。	请联系 <a href="#">客户支持</a> 。

## 打印机减慢

### 注意：

- 当使用窄幅的纸张打印时，打印机以减慢的速度打印以防止损坏定影器。
- 当长时间打印，或在升高的温度环境中打印时，打印机的速度可能会减慢。

操作	是	否
<p><b>第 1 步</b></p> <p><b>a</b> 确认进纸匣中加载的纸张尺寸与定影器类型相符：  <b>注意：</b>使用 110 V 的定影器打印 letter 尺寸的纸张，使用 220 V 的定影器打印 A4 尺寸的纸张。</p> <p><b>b</b> 重新发送打印作业。</p> <p>打印速度增加了吗？</p>	问题得以解决。	请转到第 2 步。
<p><b>第 2 步</b></p> <p><b>a</b> 更换定影器。如需有关安装定影器的更多信息，请参阅随部件附带的说明页。</p> <p><b>b</b> 重新发送打印作业。</p> <p>打印速度增加了吗？</p>	问题得以解决。	请联系 <a href="#">客户支持</a> 。

## 不打印作业

操作	是	否
<p><b>第 1 步</b></p> <p><b>a</b> 从您正在尝试打印的文档，打开“打印”对话框并检查您是否选择了正确的打印机。  <b>注意：</b>如果该打印机不是默认打印机，那么您必须为您要打印的每一个文档选择打印机。</p> <p><b>b</b> 重新发送打印作业。</p> <p>作业打印了吗？</p>	问题得以解决。	请转到第 2 步。
<p><b>第 2 步</b></p> <p><b>a</b> 检查打印机是否已插上电源并打开，并且打印机显示屏上是否出现<b>就绪</b>。</p> <p><b>b</b> 重新发送打印作业。</p> <p>作业打印了吗？</p>	问题得以解决。	请转到第 3 步。
<p><b>第 3 步</b></p> <p>如果打印机显示屏上出现错误消息，请清除该消息。  <b>注意：</b>清除消息之后，打印机继续打印。</p> <p>作业打印了吗？</p>	问题得以解决。	请转到第 4 步。

操作	是	否
<p><b>第 4 步</b></p> <p><b>a</b> 检查端口（USB、串口或以太网）是否正在工作，并且电缆是否牢固地连接到计算机和打印机。</p> <p><b>注意：</b>如需更多信息，请参阅随打印机附带的设置文档。</p> <p><b>b</b> 重新发送打印作业。</p> <p>作业打印了吗？</p>	问题得以解决。	请转到第 5 步。
<p><b>第 5 步</b></p> <p><b>a</b> 关闭打印机电源，接着等待约 10 秒钟，然后重新打开打印机电源。</p> <p><b>b</b> 重新发送打印作业。</p> <p>作业打印了吗？</p>	问题得以解决。	请转到第 6 步。
<p><b>第 6 步</b></p> <p><b>a</b> 移除打印机软件，然后重新安装。如需更多信息，请参阅<a href="#">第 40 页上的“安装打印机软件”</a>。</p> <p><b>b</b> 重新发送打印作业。</p> <p>作业打印了吗？</p>	问题得以解决。	请联系 <a href="#">客户支持</a> 。

### 打印作业的时间超过预期

操作	是	否
<p><b>第 1 步</b></p> <p>更改打印机的环境设置。</p> <p><b>a</b> 从打印机控制面板，导览至： <b>设置 &gt; 常规设置</b></p> <p><b>b</b> 选择 <b>Eco 模式</b>或<b>静音模式</b>，然后从“必需的用户凭证”下拉菜单选择关。</p> <p><b>注意：</b>禁用“Eco 模式”或“静音模式”可能增加能源或耗材，或两者的消耗。</p> <p>作业打印了吗？</p>	问题得以解决。	请转到第 2 步。
<p><b>第 2 步</b></p> <p>减少打印作业中字体的数量和大小，图像的数量和复杂程度，以及页数，然后重新发送作业。</p> <p>作业打印了吗？</p>	问题得以解决。	请转到第 3 步。
<p><b>第 3 步</b></p> <p><b>a</b> 删除存储在打印机内存中的挂起作业。</p> <p><b>b</b> 重新发送打印作业。</p> <p>作业打印了吗？</p>	问题得以解决。	请转到第 4 步。

操作	是	否
<p><b>第 4 步</b></p> <p><b>a</b> 禁用“页面保护”特性。 从打印机控制面板，导航至： <b>设置 &gt; 常规设置 &gt; 打印恢复 &gt; 页面保护 &gt; 关</b></p> <p><b>b</b> 重新发送打印作业。</p> <p>作业打印了吗？</p>	问题得以解决。	请转到第 5 步。
<p><b>第 5 步</b></p> <p><b>a</b> 检查连接到打印机和打印服务器的电缆是否牢固。如需更多信息，请参阅随打印机附带的设置文档。</p> <p><b>b</b> 重新发送打印作业。</p> <p>作业打印了吗？</p>	问题得以解决。	请转到第 6 步。
<p><b>第 6 步</b></p> <p>安装额外的打印机内存，然后重新发送打印作业。</p> <p>作业打印了吗？</p>	问题得以解决。	请联系 <a href="#">客户支持</a> 。

## 进纸匣连接不工作

### 注意：

- 进纸匣能够检测纸张长度。
- 多功能进纸器不会自动检测纸张尺寸。您必须从“纸张尺寸/类型”菜单设置尺寸。

操作	是	否
<p><b>第 1 步</b></p> <p><b>a</b> 打开进纸匣，然后检查它们是否装有相同尺寸和类型的纸张。</p> <ul style="list-style-type: none"> <li>• 检查纸张导片是否放在与每个进纸匣中加载的纸张尺寸相符的正确位置上。</li> <li>• 检查纸张导片上的纸张尺寸指示器是否与进纸匣上的纸张尺寸指示器对齐。</li> </ul> <p><b>b</b> 重新发送打印作业。</p> <p>进纸匣连接正确吗？</p>	问题得以解决。	请转到第 2 步。
<p><b>第 2 步</b></p> <p><b>a</b> 从打印机控制面板，在“纸张”菜单中设置纸张尺寸和类型以匹配要连接的进纸匣中加载的纸张。</p> <p><b>注意：</b>纸张尺寸和类型必须匹配才能使进纸匣连接。</p> <p><b>b</b> 重新发送打印作业。</p> <p>进纸匣连接正确吗？</p>	问题得以解决。	请联系 <a href="#">客户支持</a> 。

## 出现意想不到的页中断

操作	是	否
<p>增加打印超时。</p> <p><b>a</b> 从主屏幕，导览至：</p> <p> &gt; 设置 &gt; 常规设置 &gt; 超时</p> <p><b>b</b> 增加“打印超时”设置，然后触摸<b>提交</b>。</p> <p><b>c</b> 重新发送打印作业。</p> <p>文件打印正确吗？</p>	问题得以解决。	检查原始文件中的手动页中断。

## 打印质量问题

### 字符有锯齿或不平滑的边缘

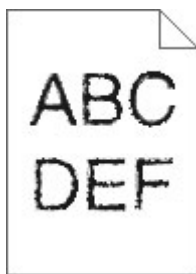

操作	是	否
<p><b>第 1 步</b></p> <p><b>a</b> 打印字体样本列表来检查您正在使用的字体是否被打印机支持。</p> <p><b>1</b> 从打印机控制面板，导览至：</p> <p> &gt; 报告 &gt; 打印字体</p> <p><b>2</b> 触摸 <b>PCL 字体</b> 或 <b>PostScript 字体</b>。</p> <p><b>b</b> 使用打印机支持的字体，或者安装您要使用的字体。如需更多信息，请与系统支持人员联系。</p> <p><b>c</b> 重新发送打印作业。</p> <p>打印结果仍然包含有锯齿或不平滑边缘的字符吗？</p>	请转到第 2 步。	问题得以解决。
<p><b>第 2 步</b></p> <p><b>a</b> 使用打印机支持的字体，或者在计算机上安装您要使用的字体。如需更多信息，请与系统支持人员联系。</p> <p><b>b</b> 重新发送打印作业。</p> <p>打印结果仍然包含有锯齿或不平滑边缘的字符吗？</p>	请联系 <a href="#">客户支持</a> 。	问题得以解决。



### 页面或图像被剪切

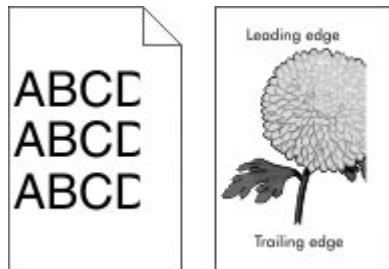

操作	是	否
<p><b>第 1 步</b></p> <p><b>a</b> 将进纸匣中的宽度和长度导片移动到与加载的纸张相符的正确位置上。</p> <p><b>b</b> 重新发送打印作业。</p> <p>页面或图像被剪切吗？</p>	请转到第 2 步。	问题得以解决。
<p><b>第 2 步</b></p> <p>从打印机控制面板，在“纸张”菜单中设置纸张尺寸和类型以匹配进纸匣中加载的纸张。</p> <p>纸张尺寸和类型与进纸匣中加载的纸张相符吗？</p>	请转到第 3 步。	<p>请执行下列操作中的一项或多项：</p> <ul style="list-style-type: none"> <li>• 从进纸匣设置指定纸张尺寸以匹配进纸匣中加载的纸张。</li> <li>• 更改进纸匣中加载的纸张以匹配进纸匣设置中指定的纸张尺寸。</li> </ul>
<p><b>第 3 步</b></p> <p><b>a</b> 根据您的操作系统，从“打印首选项”或“打印”对话框指定纸张尺寸。</p> <p><b>b</b> 重新发送打印作业。</p> <p>页面或图像被剪切吗？</p>	请转到第 4 步。	问题得以解决。
<p><b>第 4 步</b></p> <p><b>a</b> 重新安装成像部件。</p> <ol style="list-style-type: none"> <li>1 移除碳粉盒。</li> <li>2 移除成像部件。</li> </ol> <p><b>警告—可能的损坏：</b>不要让成像部件暴露在直射光线下超过 10 分钟。长时间暴露在光线下可能导致打印质量问题。</p> <ol style="list-style-type: none"> <li>3 安装成像部件，然后安装碳粉盒。</li> </ol> <p><b>b</b> 重新发送打印作业。</p> <p>页面或图像被剪切吗？</p>	请联系 <a href="#">客户支持</a> 。	问题得以解决。

### 打印页面上出现压缩图像

**注意：**使用 220V 的定影器打印 letter 尺寸的纸张会压缩图像。

操作	是	否
<p><b>第 1 步</b></p> <p><b>a</b> 确认进纸匣中加载的纸张尺寸与定影器类型相符：  <b>注意：</b>使用 110 V 的定影器打印 letter 尺寸的纸张，使用 220 V 的定影器打印 A4 尺寸的纸张。</p> <p><b>b</b> 重新发送打印作业。</p> <p>压缩图像仍然出现吗？</p>	问题得以解决。	请转到第 2 步。
<p><b>第 2 步</b></p> <p><b>a</b> 更换定影器。如需有关安装定影器的更多信息，请参阅随部件附带的说明页。</p> <p><b>b</b> 重新发送打印作业。</p> <p>压缩图像仍然出现吗？</p>	问题得以解决。	请联系 <a href="#">客户支持</a> 。

### 打印页面上出现灰色背景

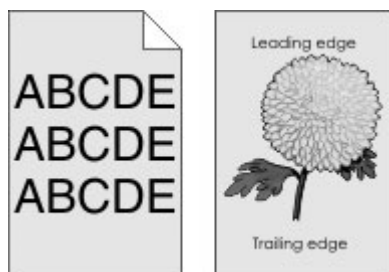

操作	是	否
<p><b>第 1 步</b></p> <p>检查“允许背景消除”是否设置为“关”。</p> <p><b>a</b> 从“常规设置”菜单，设置“允许背景消除”为“开”。</p> <p><b>b</b> 重新发送打印作业。</p> <p>背景从打印页面上消失了吗？</p>	问题得以解决。	请转到第 2 步。
<p><b>第 2 步</b></p> <p>将碳粉浓度调整为较浅的设置。</p> <p><b>a</b> 从“质量菜单”，选择一个较小的值来降低碳粉密度。</p> <ul style="list-style-type: none"> <li>• 4 是出厂默认设置。</li> <li>• 如果“打印模式”被设置为“仅黑色”，设置为 5 将提高所有打印作业的碳粉密度和浓度。</li> </ul> <p><b>b</b> 重新发送打印作业。</p> <p>背景从打印页面上消失了吗？</p>	问题得以解决。	请转到第 3 步。

操作	是	否
<p><b>第 3 步</b> 重新安装碳粉盒。</p> <ul style="list-style-type: none"> <li><b>a</b> 移除碳粉盒。</li> <li><b>b</b> 安装碳粉盒。</li> <li><b>c</b> 重新发送打印作业。</li> </ul> <p>背景从打印页面上消失了吗？</p>	问题得以解决。	请转到第 4 步。
<p><b>第 4 步</b> 检查是否选择了灰白色背景。</p> <ul style="list-style-type: none"> <li><b>a</b> 根据您的操作系统，从“打印属性”或“打印”对话框设置灰白色背景。</li> <li><b>b</b> 重新发送打印作业。</li> </ul> <p>背景从打印页面上消失了吗？</p>	问题得以解决。	请联系 <a href="#">客户支持</a> 。

### 打印页面上出现水平空白



操作	是	否
<p><b>第 1 步</b> 确认您的软件程序使用正确的填充方式。</p> <ul style="list-style-type: none"> <li><b>b</b> 重新发送打印作业。</li> </ul> <p>打印页面上出现水平空白吗？</p>	请转到第 2 步。	问题得以解决。
<p><b>第 2 步</b> 使用推荐类型的纸张加载指定的进纸匣或进纸器。</p> <ul style="list-style-type: none"> <li><b>b</b> 重新发送打印作业。</li> </ul> <p>打印页面上出现水平空白吗？</p>	请转到第 3 步。	问题得以解决。

操作	是	否
<p><b>第 3 步</b></p> <p><b>a</b> 重新分布成像部件中的碳粉。</p> <ol style="list-style-type: none"> <li>1 移除碳粉盒，然后移除成像部件。</li> <li>2 用力摇晃成像部件。</li> </ol> <p><b>警告—可能的损坏：</b>不要让成像部件暴露在直射光线下超过 10 分钟。长时间暴露在光线下可能导致打印质量问题。</p> <ol style="list-style-type: none"> <li>3 重新安装成像部件，然后安装碳粉盒。</li> </ol> <p><b>b</b> 重新发送打印作业。</p> <p>打印页面上出现水平空白吗？</p>	<p>请转到第 4 步。</p>	<p>问题得以解决。</p>
<p><b>第 4 步</b></p> <p>更换成像部件，然后重新发送打印作业。</p> <p>打印页面上出现水平空白吗？</p>	<p>请联系<a href="#">客户支持</a>。</p>	<p>问题得以解决。</p>

### 打印页面上页边距不正确

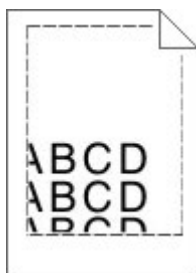

操作	是	否
<p><b>第 1 步</b></p> <p><b>a</b> 将进纸匣中的宽度和长度导片移动到与加载的纸张尺寸相符的正确位置上。</p> <p><b>b</b> 重新发送打印作业。</p> <p>页边距正确吗？</p>	<p>问题得以解决。</p>	<p>请转到第 2 步。</p>
<p><b>第 2 步</b></p> <p>从打印机控制面板，在“纸张”菜单中设置纸张尺寸以匹配进纸匣中加载的纸张。</p> <p>纸张尺寸与进纸匣中加载的纸张相符吗？</p>	<p>请转到第 3 步。</p>	<p>请执行下列操作中的一 项或多项：</p> <ul style="list-style-type: none"> <li>• 从进纸匣设置指定纸张尺寸以匹配进纸匣中加载的纸张。</li> <li>• 更改进纸匣中加载的纸张以匹配进纸匣设置中指定的纸张尺寸。</li> </ul>

操作	是	否
<p><b>第 3 步</b></p> <p><b>a</b> 根据您的操作系统，从“打印首选项”或“打印”对话框指定纸张尺寸。</p> <p><b>b</b> 重新发送打印作业。</p> <p>页边距正确吗？</p>	问题得以解决。	请联系 <a href="#">客户支持</a> 。

## 纸张卷曲

操作	是	否
<p><b>第 1 步</b></p> <p>将进纸匣中的宽度和长度导片移动到与加载的纸张尺寸相符的正确位置上。</p> <p>宽度和长度导片放置正确吗？</p>	请转到第 2 步。	调整宽度和长度导片。
<p><b>第 2 步</b></p> <p>从打印机控制面板，在“纸张”菜单中设置纸张类型和重量以匹配进纸匣中加载的纸张。</p> <p>纸张类型和重量与进纸匣中的纸张的类型和重量相符吗？</p>	请转到第 3 步。	从进纸匣设置指定纸张类型和重量以匹配进纸匣中加载的纸张。
<p><b>第 3 步</b></p> <p><b>a</b> 根据您的操作系统，从“打印首选项”或“打印”对话框指定纸张类型和重量。</p> <p><b>b</b> 重新发送打印作业。</p> <p>纸张仍然卷曲吗？</p>	请转到第 4 步。	问题得以解决。
<p><b>第 4 步</b></p> <p><b>a</b> 从进纸匣中取出纸张，然后翻转过来。</p> <p><b>b</b> 重新发送打印作业。</p> <p>纸张仍然卷曲吗？</p>	请转到第 5 步。	问题得以解决。
<p><b>第 5 步</b></p> <p><b>a</b> 加载新包装中的纸张。</p> <p><b>注意：</b> 由于空气湿度大，纸张吸收了水分。在使用之前将纸张保存在其原始包装中。</p> <p><b>b</b> 重新发送打印作业。</p> <p>纸张仍然卷曲吗？</p>	请联系 <a href="#">客户支持</a> 。	问题得以解决。

## 打印不规则

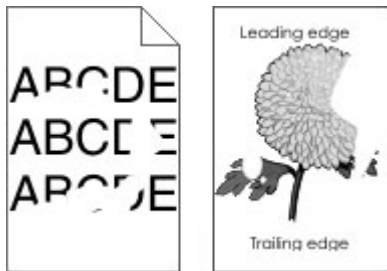

操作	是	否
<p><b>第 1 步</b></p> <p><b>a</b> 将进纸匣中的宽度和长度导片移动到与进纸匣中加载的纸张尺寸相符的正确位置上。</p> <p><b>b</b> 重新发送打印作业。</p> <p>仍然出现打印不规则吗？</p>	请转到第 2 步。	问题得以解决。
<p><b>第 2 步</b></p> <p>从打印机控制面板，在“纸张”菜单中设置纸张尺寸和类型以匹配进纸匣中加载的纸张。</p> <p>打印机设置与进纸匣中加载的纸张的类型和重量相符吗？</p>	请转到第 3 步。	从进纸匣设置指定纸张尺寸和类型以匹配进纸匣中加载的纸张。
<p><b>第 3 步</b></p> <p><b>a</b> 根据您的操作系统，从“打印首选项”或“打印”对话框指定纸张类型和重量。</p> <p><b>b</b> 重新发送打印作业。</p> <p>仍然出现打印不规则吗？</p>	请转到第 4 步。	问题得以解决。
<p><b>第 4 步</b></p> <p>检查进纸匣中加载的纸张是否有纹理或表面粗糙。</p> <p>您正在使用有纹理或粗糙的纸张进行打印吗？</p>	从打印机控制面板，在“纸张”菜单中设置纸张纹理以匹配进纸匣中加载的纸张。	请转到第 5 步。
<p><b>第 5 步</b></p> <p><b>a</b> 加载新包装中的纸张。</p> <p><b>注意：</b> 由于空气湿度大，纸张吸收了水分。在使用之前将纸张保存在其原始包装中。</p> <p><b>b</b> 重新发送打印作业。</p> <p>仍然出现打印不规则吗？</p>	请转到第 6 步。	问题得以解决。
<p><b>第 6 步</b></p> <p>更换成像部件，然后重新发送打印作业。</p> <p>仍然出现打印不规则吗？</p>	请联系 <a href="#">客户支持</a> ，或您的服务代表。	问题得以解决。

## 打印浓度太深



操作	是	否
<p><b>第 1 步</b></p> <p><b>a</b> 从打印机控制面板上的“质量”菜单，降低碳粉浓度。 <b>注意：</b> 8 是出厂默认设置。</p> <p><b>b</b> 重新发送打印作业。</p> <p>打印浓度仍然太深吗？</p>	请转到第 2 步。	问题得以解决。
<p><b>第 2 步</b></p> <p><b>a</b> 从打印机控制面板，在“纸张”菜单中设置纸张类型、纹理和重量以匹配进纸匣中加载的纸张。</p> <p><b>b</b> 重新发送打印作业。</p> <p>进纸匣设置为已加载纸张的类型、纹理和重量吗？</p>	请转到第 3 步。	请执行下列操作中的一项或多项： <ul style="list-style-type: none"> <li>• 从进纸匣设置指定纸张类型、纹理和重量以匹配进纸匣中加载的纸张。</li> <li>• 更改进纸匣中加载的纸张以匹配进纸匣设置中指定的纸张类型、纹理和重量。</li> </ul>
<p><b>第 3 步</b></p> <p><b>a</b> 根据您的操作系统，从“打印首选项”或“打印”对话框指定纸张类型、纹理和重量。</p> <p><b>b</b> 重新发送打印作业。</p> <p>打印浓度仍然太深吗？</p>	请转到第 4 步。	问题得以解决。
<p><b>第 4 步</b></p> <p>检查进纸匣中加载的纸张是否有纹理或表面粗糙。</p> <p>您正在使用有纹理或粗糙的纸张进行打印吗？</p>	从打印机控制面板，更改“纸张纹理”菜单中的纹理设置以匹配您正在用于打印的纸张。	请转到第 5 步。
<p><b>第 5 步</b></p> <p><b>a</b> 加载新包装中的纸张。 <b>注意：</b> 由于空气湿度大，纸张吸收了水分。在使用之前将纸张保存在其原始包装中。</p> <p><b>b</b> 重新发送打印作业。</p> <p>打印浓度仍然太深吗？</p>	请转到第 6 步。	问题得以解决。

操作	是	否
<p><b>第 6 步</b>                      更换成像部件，然后重新发送打印作业。</p> <p>打印浓度仍然太深吗？</p>	请联系 <a href="#">客户支持</a> 。	问题得以解决。

## 打印浓度太浅



操作	是	否
<p><b>第 1 步</b>                      a 从打印机控制面板上的“质量”菜单，提高碳粉浓度。  <b>注意：</b>8 是出厂默认设置。                      b 重新发送打印作业。</p> <p>打印浓度仍然太浅吗？</p>	请转到第 2 步。	问题得以解决。
<p><b>第 2 步</b>                      从打印机控制面板，在“纸张”菜单中设置纸张类型、纹理和重量以匹配进纸匣中加载的纸张。</p> <p>进纸匣设置为已加载纸张的类型、纹理和重量吗？</p>	请转到第 3 步。	更改纸张类型、纹理和重量以匹配进纸匣中加载的纸张。
<p><b>第 3 步</b>                      a 根据您的操作系统，从“打印首选项”或“打印”对话框指定纸张类型、纹理和重量。                      b 重新发送打印作业。</p> <p>打印浓度仍然太浅吗？</p>	请转到第 4 步。	问题得以解决。
<p><b>第 4 步</b>                      确认纸张没有纹理或粗糙表面。</p> <p>您正在使用有纹理或粗糙的纸张进行打印吗？</p>	从打印机控制面板，更改“纸张纹理”菜单中的纹理设置以匹配您正在用于打印的纸张。	请转到第 5 步。
<p><b>第 5 步</b>                      a 加载新包装中的纸张。  <b>注意：</b>由于空气湿度大，纸张吸收了水分。在使用之前将纸张保存在其原始包装中。                      b 重新发送打印作业。</p> <p>打印浓度仍然太浅吗？</p>	请转到第 6 步。	问题得以解决。



操作	是	否
<p><b>第 6 步</b></p> <p><b>a</b> 重新分布成像部件中的碳粉。</p> <ol style="list-style-type: none"> <li>1 移除碳粉盒，然后移除成像部件。</li> <li>2 用力摇晃成像部件。</li> </ol> <p><b>警告—可能的损坏：</b>不要让成像部件暴露在直射光线下超过 10 分钟。长时间暴露在光线下可能导致打印质量问题。</p> <ol style="list-style-type: none"> <li>3 安装成像部件，然后安装碳粉盒。</li> </ol> <p><b>b</b> 重新发送打印作业。</p> <p>打印浓度仍然太浅吗？</p>	<p>请转到第 7 步。</p>	<p>问题得以解决。</p>
<p><b>第 7 步</b></p> <p>更换成像部件，然后重新发送打印作业。</p> <p>打印浓度仍然太浅吗？</p>	<p>请联系<a href="#">客户支持</a>。</p>	<p>问题得以解决。</p>

### 打印机打印空白页



操作	是	否
<p><b>第 1 步</b></p> <p><b>a</b> 检查是否有包装材料留在成像部件上。</p> <ol style="list-style-type: none"> <li>1 移除碳粉盒，然后移除成像部件。</li> <li>2 检查是否从成像部件上正确移除包装材料。</li> </ol> <p><b>警告—可能的损坏：</b>不要让成像部件暴露在直射光线下超过 10 分钟。长时间暴露在光线下可能导致打印质量问题。</p> <ol style="list-style-type: none"> <li>3 重新安装成像部件，然后安装碳粉盒。</li> </ol> <p><b>b</b> 重新发送打印作业。</p> <p>打印机仍然打印空白页吗？</p>	<p>请转到第 2 步。</p>	<p>问题得以解决。</p>

操作	是	否
<p><b>第 2 步</b></p> <p><b>a</b> 重新分布成像部件中的碳粉。</p> <ol style="list-style-type: none"> <li>1 移除碳粉盒，然后移除成像部件。</li> <li>2 用力摇晃成像部件。</li> </ol> <p><b>警告—可能的损坏：</b>不要让成像部件暴露在直射光线下超过 10 分钟。长时间暴露在光线下可能导致打印质量问题。</p> <ol style="list-style-type: none"> <li>3 重新安装成像部件，然后安装碳粉盒。</li> </ol> <p><b>b</b> 重新发送打印作业。</p> <p>打印机仍然打印空白页吗？</p>	<p>请转到第 3 步。</p>	<p>问题得以解决。</p>
<p><b>第 3 步</b></p> <p>更换成像部件，然后重新发送打印作业。</p> <p>打印机仍然打印空白页吗？</p>	<p>请联系<a href="#">客户支持</a>。</p>	<p>问题得以解决。</p>

### 打印机正在打印纯黑色页面



操作	是	否
<p><b>第 1 步</b></p> <p><b>a</b> 重新安装成像部件。</p> <ol style="list-style-type: none"> <li>1 移除碳粉盒，然后移除成像部件。</li> </ol> <p><b>警告—可能的损坏：</b>不要让成像部件暴露在直射光线下超过 10 分钟。长时间暴露在光线下可能导致打印质量问题。</p> <ol style="list-style-type: none"> <li>2 安装成像部件，然后安装碳粉盒。</li> </ol> <p><b>b</b> 重新发送打印作业。</p> <p>打印机正在打印纯黑色页面吗？</p>	<p>请转到第 2 步。</p>	<p>问题得以解决。</p>
<p><b>第 2 步</b></p> <p>更换成像部件，然后重新发送打印作业。</p> <p>打印机正在打印纯黑色页面吗？</p>	<p>请联系<a href="#">客户支持</a>。</p>	<p>问题得以解决。</p>

### 打印页面上出现重复的缺陷

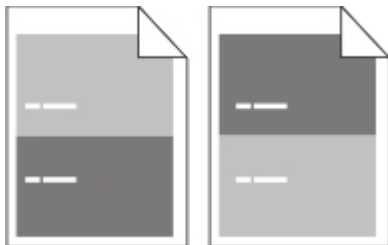

操作	是	否
<p><b>第 1 步</b> 测量缺陷之间的距离。 检查缺陷之间的距离是否等于：</p> <ul style="list-style-type: none"> <li>• 97 毫米（3.82 英寸）</li> <li>• 47 毫米（1.85 英寸）</li> <li>• 38 毫米（1.5 英寸）</li> </ul> <p>缺陷之间的距离等于列出的测量结果之一吗？</p>	请转到第 2 步。	<p><b>1</b> 检查缺陷之间的距离是否等于 80 毫米（3.15 英寸）。</p> <p><b>2</b> 记录距离，然后联系<a href="#">客户支持</a>，或您的服务代表。</p>
<p><b>第 2 步</b> 更换成像部件，然后重新发送打印作业。</p> <p>重复的缺陷仍然出现吗？</p>	请联系 <a href="#">客户支持</a> ，或您的服务代表。	问题得以解决。

### 打印页面上出现阴影图像

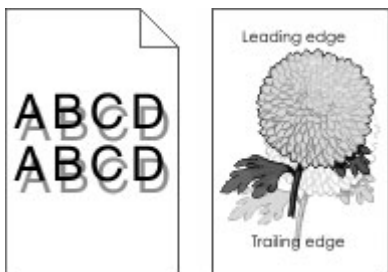

操作	是	否
<p><b>第 1 步</b> 使用正确纸张类型和重量的纸张加载进纸匣。</p> <p>使用正确纸张类型和重量的纸张加载进纸匣吗？</p>	请转到第 2 步。	使用正确纸张类型和重量的纸张加载进纸匣。
<p><b>第 2 步</b> 从打印机控制面板，在“纸张”菜单中设置纸张类型和重量以匹配进纸匣中加载的纸张。</p> <p>进纸匣设置为已加载纸张的类型和重量吗？</p>	请转到第 3 步。	更改进纸匣中加载的纸张以匹配进纸匣设置中指定的纸张类型和重量。

操作	是	否
<p><b>第 3 步</b></p> <p><b>a</b> 根据您的操作系统，从“打印首选项”或“打印”对话框指定纸张类型和重量。</p> <p><b>b</b> 重新发送打印作业。</p> <p>打印页面上仍然出现阴影图像吗？</p>	<p>请转到第 4 步。</p>	<p>问题得以解决。</p>
<p><b>第 4 步</b></p> <p>更换成像部件，然后重新发送打印作业。</p> <p>打印页面上仍然出现阴影图像吗？</p>	<p>请联系<a href="#">客户支持</a>。</p>	<p>问题得以解决。</p>

### 打印歪斜

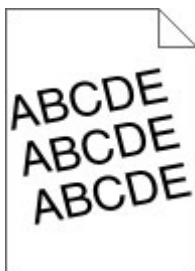

操作	是	否
<p><b>第 1 步</b></p> <p><b>a</b> 将进纸匣中的宽度和长度导片移动到与加载的纸张尺寸相符的正确位置上。</p> <p><b>b</b> 重新发送打印作业。</p> <p>打印仍然歪斜吗？</p>	<p>请转到第 2 步。</p>	<p>问题得以解决。</p>
<p><b>第 2 步</b></p> <p><b>a</b> 检查您是否使用进纸匣支持的纸张打印。</p> <p><b>b</b> 重新发送打印作业。</p> <p>打印仍然歪斜吗？</p>	<p>请联系<a href="#">客户支持</a>。</p>	<p>问题得以解决。</p>

### 打印页面上出现水平条纹



操作	是	否
<p><b>第 1 步</b></p> <p><b>a</b> 根据您的操作系统，从“打印首选项”或“打印”对话框指定进纸匣或进纸器。</p> <p><b>b</b> 重新发送打印作业。</p> <p>打印页面上出现水平条纹吗？</p>	请转到第 2 步。	问题得以解决。
<p><b>第 2 步</b></p> <p>从打印机控制面板，在“纸张”菜单中设置纸张类型和重量以匹配进纸匣中加载的纸张。</p> <p>纸张类型和重量与进纸匣中的纸张的类型和重量相符吗？</p>	请转到第 3 步。	更改纸张类型和重量以匹配进纸匣中加载的纸张。
<p><b>第 3 步</b></p> <p><b>a</b> 加载新包装中的纸张。</p> <p><b>注意：</b>由于空气湿度大，纸张吸收了水分。在使用之前将纸张保存在其原始包装中。</p> <p><b>b</b> 重新发送打印作业。</p> <p>打印页面上出现水平条纹吗？</p>	请转到第 4 步。	问题得以解决。
<p><b>第 4 步</b></p> <p><b>a</b> 重新安装成像部件。</p> <p><b>1</b> 移除碳粉盒，然后移除成像部件。</p> <p><b>警告—可能的损坏：</b>不要让成像部件暴露在直射光线下超过 10 分钟。长时间暴露在光线下可能导致打印质量问题。</p> <p><b>2</b> 安装成像部件，然后安装碳粉盒。</p> <p><b>b</b> 重新发送打印作业。</p> <p>打印页面上出现水平条纹吗？</p>	请转到第 5 步。	问题得以解决。
<p><b>第 5 步</b></p> <p>更换成像部件，然后重新发送打印作业。</p> <p>打印页面上出现水平条纹吗？</p>	请联系 <a href="#">客户支持</a> 。	问题得以解决。

### 打印页面上出现垂直条纹

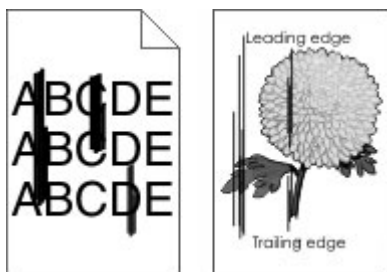

操作	是	否
<p><b>第 1 步</b></p> <p><b>a</b> 根据您的操作系统，从“打印首选项”或“打印”对话框指定纸张类型、纹理和重量。</p> <p><b>b</b> 重新发送打印作业。</p> <p>打印页面上出现垂直条纹吗？</p>	<p>请转到第 2 步。</p>	<p>问题得以解决。</p>
<p><b>第 2 步</b></p> <p>从打印机控制面板，在“纸张”菜单中设置纸张纹理、类型和重量以匹配进纸匣中加载的纸张。</p> <p>纸张纹理、尺寸和类型与进纸匣中的纸张相符吗？</p>	<p>请转到第 3 步。</p>	<p>请执行下列操作中的一或多项：</p> <ul style="list-style-type: none"> <li>• 从进纸匣设置指定纸张纹理、类型和重量以匹配进纸匣中加载的纸张。</li> <li>• 更改进纸匣中加载的纸张以匹配进纸匣设置中指定的纸张纹理、类型和重量。</li> </ul>
<p><b>第 3 步</b></p> <p><b>a</b> 加载新包装中的纸张。</p> <p><b>注意：</b>由于空气湿度大，纸张吸收了水分。在使用之前将纸张保存在其原始包装中。</p> <p><b>b</b> 重新发送打印作业。</p> <p>打印页面上出现垂直条纹吗？</p>	<p>请转到第 4 步。</p>	<p>问题得以解决。</p>
<p><b>第 4 步</b></p> <p><b>a</b> 重新安装成像部件。</p> <p><b>1</b> 移除碳粉盒，然后移除成像部件。</p> <p><b>警告—可能的损坏：</b>不要让成像部件暴露在直射光线下超过 10 分钟。长时间暴露在光线下可能导致打印质量问题。</p> <p><b>2</b> 安装成像部件，然后安装碳粉盒。</p> <p><b>b</b> 重新发送打印作业。</p> <p>打印页面上出现垂直条纹吗？</p>	<p>请转到第 5 步。</p>	<p>问题得以解决。</p>
<p><b>第 5 步</b></p> <p>更换成像部件，然后重新发送打印作业。</p> <p>打印页面上出现垂直条纹吗？</p>	<p>请联系<a href="#">客户支持</a>，或您的服务代表。</p>	<p>问题得以解决。</p>

### 打印页面上出现碳粉模糊或背景阴影

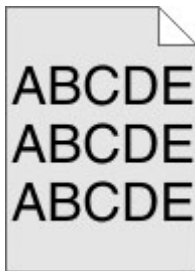

操作	是	否
<p><b>第 1 步</b> 重新安装成像部件。</p> <p><b>a</b> 移除，然后安装成像部件。 <b>b</b> 重新发送打印作业。</p> <p>打印页面上出现碳粉模糊或背景阴影吗？</p>	请转到第 2 步。	问题得以解决。
<p><b>第 2 步</b> 更换成像部件，然后重新发送打印作业。</p> <p>打印页面上出现碳粉模糊或背景阴影吗？</p>	请联系 <a href="#">客户支持</a> ，或您的服务代表。	问题得以解决。

### 碳粉脱落

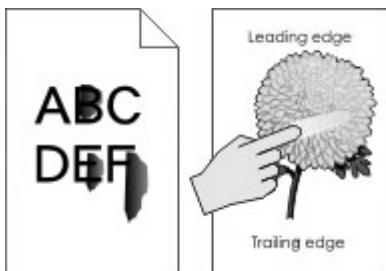

操作	是	否
<p><b>第 1 步</b> 从打印机控制面板上的“纸张”菜单，检查纸张类型、纹理和重量。</p> <p>纸张类型、纹理和重量与进纸匣中加载的纸张相符吗？</p>	请转到第 2 步。	从进纸匣设置指定纸张类型、纹理和重量以匹配进纸匣中加载的纸张。
<p><b>第 2 步</b> 重新发送打印作业。</p> <p>碳粉仍然脱落吗？</p>	请联系客户支持或您的服务代表。	问题得以解决。

### 打印页面上出现碳粉斑点

操作	是	否
更换成像部件，然后重新发送打印作业。  打印页面上出现碳粉斑点吗？	请联系 <a href="#">客户支持</a> 。	问题得以解决。

### 透明胶片的打印质量很差

操作	是	否
<b>第 1 步</b> 从打印机控制面板，在“纸张”菜单中设置纸张类型以匹配进纸匣中加载的纸张。  进纸匣的纸张类型设置为“透明胶片”吗？	请转到第 2 步。	将纸张类型设置为“透明胶片”。
<b>第 2 步</b> <b>a</b> 检查您是否使用推荐类型的透明胶片。 <b>b</b> 重新发送打印作业。  打印质量仍然很差吗？	请联系 <a href="#">客户支持</a> 。	问题得以解决。

### 打印密度不均匀



操作	是	否
更换成像部件，然后重新发送打印作业。  打印密度不均匀吗？	请联系 <a href="#">客户支持</a> 。	问题得以解决。

### 打印页面上出现垂直空白





操作	是	否
<p><b>第 1 步</b></p> <p><b>a</b> 确认您的软件程序使用正确的填充方式。</p> <p><b>b</b> 重新发送打印作业。</p> <p>打印页面上出现垂直空白吗？</p>	请转到第 2 步。	问题得以解决。
<p><b>第 2 步</b></p> <p><b>a</b> 从打印机控制面板，在“纸张”菜单中设置纸张类型和重量以匹配进纸匣中加载的纸张。</p> <p><b>b</b> 重新发送打印作业。</p> <p>打印页面上出现垂直空白吗？</p>	请转到第 3 步。	问题得以解决。
<p><b>第 3 步</b></p> <p>检查您是否使用推荐类型的纸张。</p> <p><b>a</b> 使用推荐类型的纸张加载指定的进纸匣或进纸器。</p> <p><b>b</b> 重新发送打印作业。</p> <p>打印页面上出现垂直空白吗？</p>	请转到第 4 步。	问题得以解决。
<p><b>第 4 步</b></p> <p><b>a</b> 重新分布成像部件中的碳粉。</p> <ol style="list-style-type: none"> <li>1 移除碳粉盒，然后移除成像部件。</li> <li>2 用力摇晃成像部件。</li> </ol> <p><b>警告—可能的损坏：</b>不要让成像部件暴露在直射光线下超过 10 分钟。长时间暴露在光线下可能导致打印质量问题。</p> <ol style="list-style-type: none"> <li>3 重新安装成像部件，然后安装碳粉盒。</li> </ol> <p><b>b</b> 重新发送打印作业。</p> <p>打印页面上出现垂直空白吗？</p>	请转到第 5 步。	问题得以解决。
<p><b>第 5 步</b></p> <p>更换成像部件，然后重新发送打印作业。</p> <p>打印页面上出现垂直空白吗？</p>	请联系 <a href="#">客户支持</a> 。	问题得以解决。

## 解决复印问题

- 第 250 页上的“复印机不响应”
- 第 250 页上的“复印部分文档或照片”
- 第 251 页上的“复印质量很差”
- 第 252 页上的“扫描仪部件未关闭”

## 复印机不响应

操作	是	否
<p><b>第 1 步</b> 检查显示屏上是否出现错误或状态消息。</p> <p>出现错误或状态消息吗？</p>	清除错误或状态消息。	请转到第 2 步。
<p><b>第 2 步</b> 检查电源线是否已被插入打印机和正确接地的电源插座中。</p> <p>电源线已被插入打印机和正确接地的电源插座中吗？</p>	请转到第 3 步。	将电源线连接到打印机和正确接地的电源插座中。
<p><b>第 3 步</b> 关闭打印机电源，等待大约 10 秒钟，然后重新打开打印机电源。</p> <p>出现正在执行自检和就绪吗？</p>	问题得以解决。	请联系 <a href="#">客户支持</a> 。

## 复印部分文档或照片

操作	是	否
<p><b>第 1 步</b> 检查文档或照片的放置。</p> <p>确认将文档或照片面朝下放在扫描仪玻璃的左上角上。</p> <p>文档或照片加载正确吗？</p>	请转到第 2 步。	将文档或照片面朝下放在扫描仪玻璃的左上角上。
<p><b>第 2 步</b> 检查纸张尺寸设置与进纸匣中加载的纸张尺寸是否相匹配。</p> <p>从打印机控制面板上的“纸张”菜单，检查“纸张尺寸”设置。</p> <p>纸张尺寸设置与进纸匣中加载的纸张尺寸相匹配吗？</p>	请转到第 3 步。	更改纸张尺寸设置以匹配进纸匣中加载的纸张，或者用匹配纸张尺寸设置的纸张加载进纸匣。
<p><b>第 3 步</b></p> <p><b>a</b> 指定纸张尺寸。根据您的操作系统，在“打印首选项”或“打印”对话框中指定纸张尺寸。</p> <p><b>b</b> 重新发送打印作业。</p> <p>副本打印正确吗？</p>	问题得以解决。	请联系 <a href="#">客户支持</a> 。

## 复印质量很差

操作	是	否
<p><b>第 1 步</b> 检查显示屏上是否出现错误或状态消息。</p> <p>出现错误或状态消息吗？</p>	清除错误或状态消息。	请转到第 2 步。
<p><b>第 2 步</b> 检查原始文档的质量。</p> <p>原始文档的质量令人满意吗？</p>	请转到第 3 步。	增加扫描分辨率设置，以获得更高质量的输出。
<p><b>第 3 步</b> 如果打印页面上出现暗痕，请用水润湿一块干净、不起毛的布，然后清洁扫描仪玻璃和 ADF 玻璃。</p> <p>扫描仪玻璃干净吗？</p>	请转到第 4 步。	请参阅第 187 页上的 <a href="#">“清洁扫描仪”</a> 。
<p><b>第 4 步</b> 发送打印作业，检查打印质量问题。</p> <p><b>a</b> 从“常规设置”菜单，调整“Eco 模式”设置。</p> <p><b>b</b> 从“复印”菜单，调整“浓度”设置。</p> <p><b>c</b> 如果打印效果仍然变浅，请更换碳粉盒。</p> <p>打印质量令人满意吗？</p>	请转到第 5 步。	请参阅第 232 页上的 <a href="#">“打印质量问题”</a> 。
<p><b>第 5 步</b> 检查文档或照片的放置。</p> <p>确认将文档或照片面朝下放在扫描仪玻璃的左上角上。</p> <p>文档或照片加载正确吗？</p>	请转到第 6 步。	将文档或照片面朝下放在扫描仪玻璃的左上角上。
<p><b>第 6 步</b> 检查复印设置。</p> <p>从“复印”屏幕，检查“内容类型”和“内容来源”设置对正在扫描的文档是否正确。</p> <p>“内容类型”和“内容来源”设置对正在扫描的文档正确吗？</p>	请转到第 7 步。	更改“内容类型”和“内容来源”设置以匹配正在扫描的文档。
<p><b>第 7 步</b> 检查打印页面上的图案。</p> <p><b>a</b> 从打印机控制面板，导览至： <b>复印 &gt; 清晰度 &gt; 选择较低的设置</b></p> <p><b>注意：</b> 确认没有选择缩放。</p> <p><b>b</b> 重新发送复印作业。</p> <p>打印页面上出现图案吗？</p>	请转到第 8 步。	问题得以解决。

操作	是	否
<p><b>第 8 步</b> 检查打印页面上缺少或浅色的文本。</p> <p><b>a</b> 从“复印”屏幕，调整下列项目的设置：</p> <ul style="list-style-type: none"> <li>• <b>清晰度</b>—增加清晰度设置。</li> <li>• <b>对比度</b>—增加对比度设置。</li> </ul> <p><b>b</b> 重新发送复印作业。</p> <p>打印页面上有缺少或浅色的文本吗？</p>	请转到第 9 步。	问题得以解决。
<p><b>第 9 步</b> 检查褪色或过度曝光的输出。</p> <p><b>a</b> 从“复印”屏幕，调整下列项目的设置：</p> <ul style="list-style-type: none"> <li>• <b>背景消除</b>—减少当前设置。</li> <li>• <b>浓度</b>—增加当前设置。</li> </ul> <p><b>b</b> 重新发送复印作业。</p> <p>页面显示褪色或过度曝光的打印效果吗？</p>	请联系 <a href="#">客户支持</a> 。	问题得以解决。

## 扫描仪部件未关闭

操作	是	否
<p>检查扫描仪部件和打印机之间是否有障碍物。</p> <p><b>a</b> 抬起扫描仪部件。</p> <p><b>b</b> 移除任何使扫描仪部件打开的障碍物。</p> <p><b>c</b> 放下扫描仪部件。</p> <p>扫描仪部件正常关闭了吗？</p>	问题得以解决。	请联系 <a href="#">客户支持</a> 。

## 解决传真问题

- 第 253 页上的“不显示来电号码”
- 第 253 页上的“不能发送或接收传真”
- 第 255 页上的“能接收但不能发送传真”
- 第 256 页上的“能发送但不能接收传真”
- 第 256 页上的“传真和电子邮件功能未设置”
- 第 257 页上的“接收的传真打印质量很差”

## 不显示来电号码

操作	是	否
<p>请联系您的电话公司，检查您的电话线是否已申请来电显示服务。</p> <p><b>注意：</b></p> <ul style="list-style-type: none"> <li>如果您所在的地区支持多种来电显示模式，您可能要更改默认的设置。有两种设置可供选择：<b>FSK</b>（模式 1）和 <b>DTMF</b>（模式 2）。</li> <li>“传真”菜单中这些设置的可用性取决于您所在的国家或地区是否支持多种来电显示模式。</li> <li>请与您的电话公司联系以确定使用哪种模式或切换设置。</li> </ul> <p>显示来电号码了吗？</p>	问题得以解决。	请联系 <a href="#">客户支持</a> 。

## 不能发送或接收传真

操作	是	否
<p><b>第 1 步</b></p> <p>检查显示屏上是否出现错误或状态消息。</p> <p>显示屏上有错误或状态消息吗？</p>	清除错误或状态消息。	请转到第 2 步。
<p><b>第 2 步</b></p> <p>检查电源线是否已被插入打印机和正确接地的电源插座中。</p> <p>电源线已被插入打印机和正确接地的电源插座中吗？</p>	请转到第 3 步。	将电源线连接到打印机和正确接地的电源插座中。
<p><b>第 3 步</b></p> <p>检查电源。</p> <p>检查打印机是否已插上电源并打开，并且显示屏上是否出现<b>就绪</b>。</p> <p>打印机电源打开，并且显示屏上出现<b>就绪</b>了吗？</p>	请转到第 4 步。	打开打印机电源，然后等待显示屏上出现 <b>就绪</b> 。
<p><b>第 4 步</b></p> <p>检查打印机连接。</p> <p>如果适用，请检查下列装置的电缆连接是否牢固：</p> <ul style="list-style-type: none"> <li>电话</li> <li>电话听筒</li> <li>应答机</li> </ul> <p>电缆连接牢固吗？</p>	请转到第 5 步。	牢固地连接电缆。

操作	是	否
<p><b>第 5 步</b></p> <p><b>a</b> 检查电话墙壁插孔。</p> <ol style="list-style-type: none"> <li>1 将电话线插入墙壁插孔中。</li> <li>2 聆听拨号音。</li> <li>3 如果听不到拨号音，请将另一根电话线插入墙壁插孔中。</li> <li>4 如果您仍然听不到拨号音，请将电话线插入另一个墙壁插孔中。</li> <li>5 如果您听到拨号音，请将打印机连接到该墙壁插孔中。</li> </ol> <p><b>b</b> 尝试发送或接收传真。</p> <p>能够发送或接收传真吗？</p>	<p>问题得以解决。</p>	<p>请转到第 6 步。</p>
<p><b>第 6 步</b></p> <p>检查打印机是否连接到模拟电话服务或正确的数字连接器上。</p> <p>传真调制解调器是模拟设备。某些设备能够被连接到打印机上以便能够使用数字电话服务。</p> <ul style="list-style-type: none"> <li>• 如果您使用 ISDN 电话服务，请将打印机连接到 ISDN 终端适配器上的模拟电话端口（R 接口端口）。如需更多信息和请求 R 接口端口，请与您的 ISDN 供应商联系。</li> <li>• 如果您使用 DSL，请连接到支持模拟应用的 DSL 过滤器或路由器上。如需更多信息，请与您的 DSL 供应商联系。</li> <li>• 如果您使用 PBX 电话服务，请确认您连接到 PBX 上的模拟连接。如果不存在模拟连接，则考虑为传真机安装一条模拟电话线。</li> </ul> <p>打印机连接到模拟电话服务或正确的数字连接器上吗？</p>	<p>请转到第 7 步。</p>	<p>将打印机连接到模拟电话服务或正确的数字连接器上。</p>
<p><b>第 7 步</b></p> <p>检查拨号音。</p> <p>您听到拨号音吗？</p>	<p>请转到第 8 步。</p>	<ul style="list-style-type: none"> <li>• 尝试呼叫传真号码以确认它工作正常。</li> <li>• 如果电话线路正被其他设备使用，请在发送传真之前等待其他设备结束使用。</li> <li>• 如果您使用“免提拨号”功能，请调高音量以检查您是否听到拨号音。</li> </ul>
<p><b>第 8 步</b></p> <p>暂时断开打印机和电话线之间的其他装置（如应答机、带调制解调器的计算机或电话分线器），然后尝试发送或接收传真。</p> <p>能够发送或接收传真吗？</p>	<p>问题得以解决。</p>	<p>请转到第 9 步。</p>
<p><b>第 9 步</b></p> <p><b>a</b> 暂时禁用呼叫等待。请与您的电话公司联系以获得暂时禁用呼叫等待的键区序列。</p> <p><b>b</b> 尝试发送或接收传真。</p> <p>能够发送或接收传真吗？</p>	<p>问题得以解决。</p>	<p>请转到第 10 步。</p>

操作	是	否
<p><b>第 10 步</b></p> <p><b>a</b> 暂时禁用语音信箱服务。如需更多信息，请与您的电话公司联系。</p> <p><b>注意：</b>如果您要同时使用语音信箱和打印机，请考虑为打印机添加第二条电话线。</p> <p><b>b</b> 尝试发送或接收传真。</p> <p>能够发送或接收传真吗？</p>	问题得以解决。	请转到第 11 步。
<p><b>第 11 步</b></p> <p>每次扫描一页原始文档。</p> <p><b>a</b> 拨传真号码。</p> <p><b>b</b> 每次扫描一页文档。</p> <p>能够发送或接收传真吗？</p>	问题得以解决。	请联系 <a href="#">客户支持</a> 。

### 能接收但不能发送传真

操作	是	否
<p><b>第 1 步</b></p> <p>检查打印机是否处于“传真”模式。</p> <p>从主屏幕，触摸<b>传真</b>来将打印机置于“传真”模式，然后发送传真。</p> <p><b>注意：</b>“多目标扫描方案”应用程序不支持 XPS 输出类型。要使用 XPS，请使用常规传真方法。</p> <p>能够发送传真吗？</p>	问题得以解决。	请转到第 2 步。
<p><b>第 2 步</b></p> <p>正确加载原始文档。</p> <p>将原始文档面朝上放入 ADF 进纸匣中，让短边先进入，或面朝下放在扫描仪玻璃的左上角上。</p> <p><b>注意：</b>请勿将明信片、照片、小物品、透明胶片、照片纸或薄介质（例如杂志剪报）放入 ADF 进纸匣中。请将这些物品放在扫描仪玻璃上。</p> <p>能够发送传真吗？</p>	问题得以解决。	请转到第 3 步。
<p><b>第 3 步</b></p> <p>正确设置快捷方式号码。</p> <ul style="list-style-type: none"> <li>• 检查是否已为您要拨出的电话号码设置快捷方式号码。</li> <li>• 手动拨出电话号码。</li> </ul> <p>能够发送传真吗？</p>	问题得以解决。	请联系 <a href="#">客户支持</a> 。



## 能发送但不能接收传真

操作	是	否
<p><b>第 1 步</b> 检查进纸匣或进纸器。 如果为空, 请将纸张加载到进纸匣或进纸器中。</p> <p>能够接收传真吗?</p>	问题得以解决。	请转到第 2 步。
<p><b>第 2 步</b> 检查“振铃计数延迟”设置。</p> <p><b>a</b> 打开 Web 浏览器, 然后在地址字段中键入打印机 IP 地址。</p> <p><b>注意:</b></p> <ul style="list-style-type: none"> <li>在打印机主屏幕上查看打印机 IP 地址。IP 地址显示为用小数点分隔的四组数字, 例如 123.123.123.123。</li> <li>如果您正在使用代理服务器, 请临时禁用它以便正确加载 Web 页。</li> </ul> <p><b>b</b> 单击<b>设置</b> &gt; <b>传真设置</b> &gt; <b>模拟传真设置</b>。</p> <p><b>c</b> 在“应答振铃”字段中, 输入您要让电话在打印机应答之前振铃的次数。</p> <p><b>d</b> 单击<b>提交</b>。</p> <p>能够接收传真吗?</p>	问题得以解决。	请转到第 3 步。
<p><b>第 3 步</b> 更换碳粉盒。如需更多信息, 请参阅随耗材附带的说明页。</p> <p>能够接收传真吗?</p>	问题得以解决。	请联系 <a href="#">客户支持</a> 。

## 传真和电子邮件功能未设置

**注意:**

- 在您解决问题之前, 请检查传真电缆是否已连接。
- 指示灯闪烁红光, 直到您设置好传真和电子邮件。

操作	是	否
<p><b>a</b> 从主屏幕, 导览至:</p> <p> &gt; <b>设置</b> &gt; <b>常规设置</b> &gt; <b>运行初始设置</b> &gt; <b>是</b> &gt; <b>提交</b></p> <p><b>b</b> 关闭打印机电源, 然后重新打开。 打印机显示屏上出现“选择您的语言”屏幕。</p> <p><b>c</b> 选择一种语言, 然后触摸 。</p> <p><b>d</b> 选择一个国家或地区, 然后触摸<b>下一步</b>。</p> <p><b>e</b> 选择一个时区, 然后触摸<b>下一步</b>。</p> <p><b>f</b> 选择<b>传真</b>和<b>电子邮件</b>, 然后触摸<b>下一步</b>。</p> <p>传真和电子邮件功能设置了吗?</p>	问题得以解决。	请联系 <a href="#">客户支持</a> 。



## 接收的传真打印质量很差

操作	是	否
<p><b>第 1 步</b> 请发送传真给您的人：</p> <ul style="list-style-type: none"> <li><b>a</b> 检查原始文档的质量是否令人满意。</li> <li><b>b</b> 如果可能，增加传真扫描分辨率。</li> <li><b>c</b> 重新发送传真。</li> </ul> <p>传真打印质量令人满意吗？</p>	问题得以解决。	请转到第 2 步。
<p><b>第 2 步</b> 降低发来传真的传输速度。</p> <ul style="list-style-type: none"> <li><b>a</b> 打开 Web 浏览器，然后在地址字段中键入打印机 IP 地址。</li> </ul> <p><b>注意：</b></p> <ul style="list-style-type: none"> <li>• 在打印机主屏幕上查看打印机 IP 地址。IP 地址显示为用小数点分隔的四组数字，例如 123.123.123.123。</li> <li>• 如果您正在使用代理服务器，请临时禁用它以便正确加载 Web 页。</li> <li>• 打印网络设置页或菜单设置页，然后在 TCP/IP 部分中找到 IP 地址。</li> </ul> <ul style="list-style-type: none"> <li><b>b</b> 单击 <b>设置 &gt; 传真设置 &gt; 模拟传真设置</b>。</li> <li><b>c</b> 在“最大速度”菜单中，单击下列选项之一：                             <ul style="list-style-type: none"> <li>• 2400</li> <li>• 4800</li> <li>• 9600</li> <li>• 14400</li> <li>• 33600</li> </ul> </li> <li><b>d</b> 单击<b>提交</b>，然后重新发送传真。</li> </ul> <p>传真打印质量令人满意吗？</p>	问题得以解决。	请转到第 3 步。
<p><b>第 3 步</b> 更换碳粉盒。</p> <p>当出现<b>碳粉不足 [88.xy]</b> 时，更换碳粉盒，然后重新发送传真。</p> <p>传真打印质量令人满意吗？</p>	问题得以解决。	请联系 <a href="#">客户支持</a> 。

## 解决扫描仪问题

- 第 258 页上的“不能从计算机扫描”
- 第 258 页上的“扫描部分文档或照片”
- 第 258 页上的“扫描图像质量很差”
- 第 259 页上的“扫描作业不成功”
- 第 260 页上的“扫描仪部件未关闭”
- 第 260 页上的“扫描时间太长或令计算机冻结”
- 第 260 页上的“扫描仪不响应”

## 不能从计算机扫描

操作	是	否
<p><b>第 1 步</b> 在扫描作业之前，确认打印机的电源已经打开，并且打印机显示屏上出现<b>就绪</b>。</p> <p>在扫描作业之前出现<b>就绪</b>吗？</p>	请转到第 3 步。	请转到第 2 步。
<p><b>第 2 步</b> 关闭打印机电源，接着等待约 10 秒钟，然后重新打开打印机电源。</p> <p>打印机显示屏上有错误消息吗？</p>	清除错误消息。	请转到第 3 步。
<p><b>第 3 步</b> 检查连接在打印机和打印服务器之间的电缆以确认它们牢固。 如需更多信息，请参阅随打印机附带的设置文档。</p> <p>连接在打印机和打印服务器之间的电缆牢固吗？</p>	请联系 <a href="#">客户支持</a> 。	固定电缆连接。

## 扫描部分文档或照片

操作	是	否
<p>检查文档或照片的放置。 确认将文档或照片面朝下放在扫描仪玻璃的左上角上。</p> <p>文档或照片加载正确吗？</p>	请联系 <a href="#">客户支持</a> 。	将文档或照片面朝下放在扫描仪玻璃的左上角上。

## 扫描图像质量很差

操作	是	否
<p><b>第 1 步</b> 检查显示屏上是否出现错误消息。</p> <p>打印机显示屏上有错误消息吗？</p>	清除错误消息。	请转到第 2 步。
<p><b>第 2 步</b> 检查原始文档的质量。</p> <p>原始文档的质量令人满意吗？</p>	请转到第 3 步。	增加扫描分辨率设置，以获得更高质量的输出。
<p><b>第 3 步</b> 用水润湿一块干净、不起毛的布，然后清洁扫描仪玻璃和 ADF 玻璃。</p> <p>扫描仪玻璃干净吗？</p>	请转到第 4 步。	请参阅 <a href="#">第 187 页上的“清洁扫描仪”</a> 。
<p><b>第 4 步</b> 检查文档或照片的放置。 确认将文档或照片面朝下放在扫描仪玻璃的左上角上。</p> <p>文档或照片加载正确吗？</p>	请转到第 5 步。	将文档或照片面朝下放在扫描仪玻璃的左上角上。

操作	是	否
<p><b>第 5 步</b> 发送打印作业，检查打印质量问题。</p> <ul style="list-style-type: none"> <li>从“常规设置”菜单，调整“Eco 模式”设置。</li> <li>从“复印”菜单，调整“浓度”设置。</li> <li>当打印颜色变浅时，请更换碳粉盒。</li> </ul> <p>打印质量令人满意吗？</p>	请转到第 6 步。	请参阅第 232 页上的“打印质量问题”。
<p><b>第 6 步</b> 检查扫描设置。</p> <p>从“扫描”屏幕，确认“内容类型”和“内容来源”设置对正在扫描的文档是正确的。</p> <p>“内容类型”和“内容来源”设置对正在扫描的文档正确吗？</p>	请转到第 7 步。	更改“内容类型”和“内容来源”设置以匹配正在扫描的文档。
<p><b>第 7 步</b> 增加扫描分辨率设置，以获得更高质量的输出。</p> <p>增加分辨率产生更高质量的输出了吗？</p>	问题得以解决。	请联系 <a href="#">客户支持</a> 。

## 扫描作业不成功

操作	是	否
<p><b>第 1 步</b> 检查电缆连接。</p> <p>确认以太网或 USB 电缆牢固地连接在计算机和打印机上。</p> <p>电缆连接牢固吗？</p>	请转到第 2 步。	正确连接电缆。
<p><b>第 2 步</b> 检查文件名是否已被使用。</p> <p>文件名已被使用吗？</p>	更改文件名。	请转到第 3 步。
<p><b>第 3 步</b> 检查您要扫描的文档或照片是否在另一个应用程序中打开，或者正被另一个用户使用。</p> <p>您要扫描的文件被另一个应用程序或用户打开吗？</p>	关闭您正在扫描的文件。	请转到第 4 步。
<p><b>第 4 步</b> 检查在目标配置设置中，附加时间戳或改写现有文件复选框是否被选定。</p> <p>在目标配置设置中，附加时间戳或改写现有文件复选框被选定吗？</p>	请联系 <a href="#">客户支持</a> 。	在目标配置设置中，选择附加时间戳或改写现有文件复选框。

## 扫描仪部件未关闭

操作	是	否
<p>检查扫描仪部件中是否有障碍物。</p> <p><b>a</b> 抬起扫描仪部件。</p> <p><b>b</b> 移除任何使扫描仪部件打开的障碍物。</p> <p><b>c</b> 放下扫描仪部件。</p> <p>扫描仪部件正确关闭了吗？</p>	问题得以解决。	请联系 <a href="#">客户支持</a> 。

## 扫描时间太长或令计算机冻结

操作	是	否
<p><b>第 1 步</b></p> <p>检查其他应用程序是否干扰扫描。</p> <p>关闭所有未被使用的应用程序。</p> <p>扫描时间仍然太长或令计算机冻结吗？</p>	请转到第 2 步。	问题得以解决。
<p><b>第 2 步</b></p> <p>选择较低的扫描分辨率。</p> <p>扫描时间仍然太长或令计算机冻结吗？</p>	请联系 <a href="#">客户支持</a> 。	问题得以解决。

## 扫描仪不响应

操作	是	否
<p><b>第 1 步</b></p> <p>检查打印机的电源是否已经打开。</p> <p>打印机电源打开了吗？</p>	请转到第 2 步。	打开打印机电源。
<p><b>第 2 步</b></p> <p>检查打印机电缆是否被牢固地连接在打印机和计算机、打印服务器、选件或其他网络设备上。</p> <p>打印机电缆被牢固地连接在打印机和计算机、打印服务器、选件或其他网络设备上吗？</p>	请转到第 3 步。	将打印机电缆牢固地连接在打印机和计算机、打印服务器、选件或其他网络设备上。
<p><b>第 3 步</b></p> <p>检查电源线是否已被插入打印机和正确接地的电源插座中。</p> <p>电源线已被插入打印机和正确接地的电源插座中吗？</p>	请转到第 4 步。	将电源线连接到打印机和正确接地的电源插座中。
<p><b>第 4 步</b></p> <p>检查电源插座是否被开关或断路器关闭。</p> <p>电源插座被开关或断路器关闭吗？</p>	打开开关或重置断路器。	请转到第 5 步。

操作	是	否
<p><b>第 5 步</b> 检查打印机是否被插入任何浪涌电压保护器、不间断电源或延长线路中。</p> <p>打印机被插入任何浪涌电压保护器、不间断电源或延长线路中吗？</p>	<p>将打印机电源线直接连接到正确接地的电源插座上。</p>	<p>请转到第 6 步。</p>
<p><b>第 6 步</b> 检查其他插在插座中的电子设备。</p> <p>其他电子设备正在工作吗？</p>	<p>拔掉其他电子设备的电源线，并打开打印机电源。如果打印机不工作，请重新连接其他电子设备，然后转到第 6 步。</p>	<p>请转到第 7 步。</p>
<p><b>第 7 步</b> 关闭打印机电源，接着等待约 10 秒钟，然后重新打开打印机电源。</p> <p>打印机和扫描仪正在工作吗？</p>	<p>问题得以解决。</p>	<p>请联系<a href="#">客户支持</a>。</p>

## 解决主屏幕应用程序问题

### 出现应用程序错误

操作	是	否
<p><b>第 1 步</b> 检查系统日志中的相关详细信息。</p> <p><b>a</b> 打开 Web 浏览器，然后在地址字段中键入打印机 IP 地址。 如果您不知道打印机的 IP 地址，您可以：</p> <ul style="list-style-type: none"> <li>在打印机主屏幕上查看 IP 地址。</li> <li>打印网络设置页或菜单设置页，然后在 TCP/IP 部分中找到 IP 地址。</li> </ul> <p><b>注意：</b> IP 地址显示为用小数点分隔的四组数字，例如 123.123.123.123。</p> <p><b>b</b> 单击 <b>设置 &gt; 应用程序 &gt; 应用程序管理 &gt; 系统选项卡 &gt; 日志</b>。</p> <p><b>c</b> 从“过滤器”菜单，选择应用程序状态。</p> <p><b>d</b> 从“应用程序”菜单，选择应用程序，然后单击<b>提交</b>。</p> <p>日志中出现错误消息吗？</p>	<p>请转到第 2 步。</p>	<p>请联系<a href="#">客户支持</a>。</p>
<p><b>第 2 步</b> 解决错误。</p> <p>应用程序现在工作了吗？</p>	<p>问题得以解决。</p>	<p>请联系<a href="#">客户支持</a>。</p>

## Embedded Web Server 没有打开

操作	是	否
<p><b>第 1 步</b>                      a 打开打印机电源。                      b 打开 Web 浏览器，然后键入打印机 IP 地址。                      c 按 <b>Enter</b>（回车键）。</p> <p>Embedded Web Server 打开了吗？</p>	问题得以解决。	请转到第 2 步。
<p><b>第 2 步</b>                      确认打印机 IP 地址是正确的。                      a 查看打印机 IP 地址：                     <ul style="list-style-type: none"> <li>从“网络/端口”菜单中的 TCP/IP 部分</li> <li>通过打印网络设置页或菜单设置页，然后查找 TCP/IP 部分</li> </ul> <b>注意：</b>IP 地址显示为用小数点分隔的四组数字，例如 123.123.123.123。                      b 打开 Web 浏览器，然后键入 IP 地址。  <b>注意：</b>根据网络设置，您可能需要在打印机 IP 地址之前键入“<b>https://</b>”而不是“<b>http://</b>”才能访问 Embedded Web Server。                      c 按 <b>Enter</b>（回车键）。</p> <p>Embedded Web Server 打开了吗？</p>	问题得以解决。	请转到第 3 步。
<p><b>第 3 步</b>                      检查网络是否正在工作。                      a 打印网络设置页。                      b 检查网络设置页上的第一部分，并确认状态为“Connected（已连接）”。  <b>注意：</b>如果状态为“Not Connected（未连接）”，表示连接可能断续，或者网络电缆可能出现故障。请联系您的系统支持人员以找到解决办法，然后再打印一份网络设置页。                      c 打开 Web 浏览器，然后键入打印机 IP 地址。                      d 按 <b>Enter</b>（回车键）。</p> <p>Embedded Web Server 打开了吗？</p>	问题得以解决。	请转到第 4 步。
<p><b>第 4 步</b>                      检查连接到打印机和打印服务器的电缆是否牢固。                      a 正确连接电缆。如需更多信息，请参阅随打印机附带的设置文档。                      b 打开 Web 浏览器，然后键入打印机 IP 地址。                      c 按 <b>Enter</b>（回车键）。</p> <p>Embedded Web Server 打开了吗？</p>	问题得以解决。	请转到第 5 步。

操作	是	否
<p><b>第 5 步</b>                      临时禁用 Web 代理服务器。                      代理服务器可能阻止或限制您访问某些 Web 站点，包括 Embedded Web Server。</p> <p>Embedded Web Server 打开了吗？</p>	<p>问题得以解决。</p>	<p>请与系统支持人员联系。</p>

## 联系客户支持

在联系客户支持之前，请确认下列信息：

- 打印机问题
- 错误消息
- 打印机型号类型和序列号

访问您购买打印机的地方。

# 注意事项

## 产品信息

产品名称:

单色激光多功能数码复合机

机器类型:

7015

型号:

470、630、670、675 及其同等型号

## 版本注意事项

2017 年 10 月

**以下文字如果与当地法律法规有所冲突，可能并不适用于那些地区：**此手册以其现状提供，并没有任何保证（不论明示的或暗示的），包括，但不限于以其特定目的进行销售及适用的暗示保证。某些司法管辖区并不准许在某些交易中排除明示的或暗示的保证；因此，这份声明可能并不适用于你方。

本手册中可能会有技术上的不准确或印刷错误。鉴于此，本手册中的内容会阶段性地更新；这些改动将会体现在以后的版本中。产品或程序有可能会随时改动，如有改动，恕不另行通知。

## 噪音水平

下列测量按照 ISO 7779 进行，并且报告符合 ISO 9296 标准。

**注意：**一些模式可能不适用于您的产品。

1 米平均声压, dBA	
打印	53 (470 及其同等型号) ; 54 (630、670、675 及其同等型号)
扫描	55
复印	55
就绪	N/A

## 温度信息

工作环境温度	15.6 至 32.2°C (60 至 90°F)
运输温度	-40 至 43.3°C (-40 至 110°F)
存储温度和相对湿度	1 至 35°C (34 至 95°F) 8 至 80% RH



## 产品处理

请勿按处理生活垃圾的方法来处理打印机或耗材。请咨询您当地的权威机构以了解处理和回收选项。

## 静电敏感注意事项



此符号指出静电敏感的部件。在没有先触摸远离该符号的区域内的金属表面时，不要接触靠近这些符号的区域。

## 中国 RoHS 计划的信息

部件名称	有毒及有害物质或元素					
	铅 (Pb)	汞 (Hg)	镉 (Cd)	六价铬 (Cr VI)	多溴联苯 (PBB)	多溴二苯醚 (PBDE)
电路板	X	O	O	O	O	O
电源	X	O	O	O	O	O
电源线	X	O	O	O	O	O
连接器	X	O	O	O	O	O
机械配件—杆、辊	X	O	O	O	O	O
机械配件—电机	X	O	O	O	O	O
机械配件—其他	X	O	O	O	O	O
扫描仪配件，仅适用于多功能设备	X	O	O	O	O	O
LCD/LED 显示屏	X	O	O	O	O	O

此表格基于 SJ/T 11364 规则。

O: 表示部件的所有同质材料中有毒和有害物质的含量低于 GB/T 26572 中描述的浓度限制要求。

X: 表示部件中至少一种同质材料中的有毒和有害物质含量高于 GB/T 26572 中描述的浓度限制要求。

此产品符合中国 RoHS 指令中有关某些有害物质使用的限制。



所有包含在内的产品及其组件的环保使用期限 (EFUP) 经由此处所示的符号标记，除非另有标示。某些组件可能有不同的 EFUP，因此标记以反映之。环保使用期限只有当产品在产品手册中定义的条件操作时是有效的。

## 激光注意事项

本打印机在美国认证合乎 DHHS 21 CFR, Chapter I, Subchapter J 对分类 I (1) 激光产品的标准, 而在其他地区则被认证是合乎 IEC 60825-1: 2014 的分类 I 激光产品。

一般认为分类 I 激光产品不具有危险性。本打印机内部含有分类 IIIb (3b) 的激光, 是标称值为 12 毫瓦的砷化镓激光, 其工作波长范围在 655 - 675nm 之间。本激光系统及打印机的设计, 在一般操作、使用者维护或规定内的维修情况下, 不会使人体接触分类 I 以上等级的辐射。

## 激光忠告标签

激光注意标签可能被粘贴在本打印机上, 如图所示:

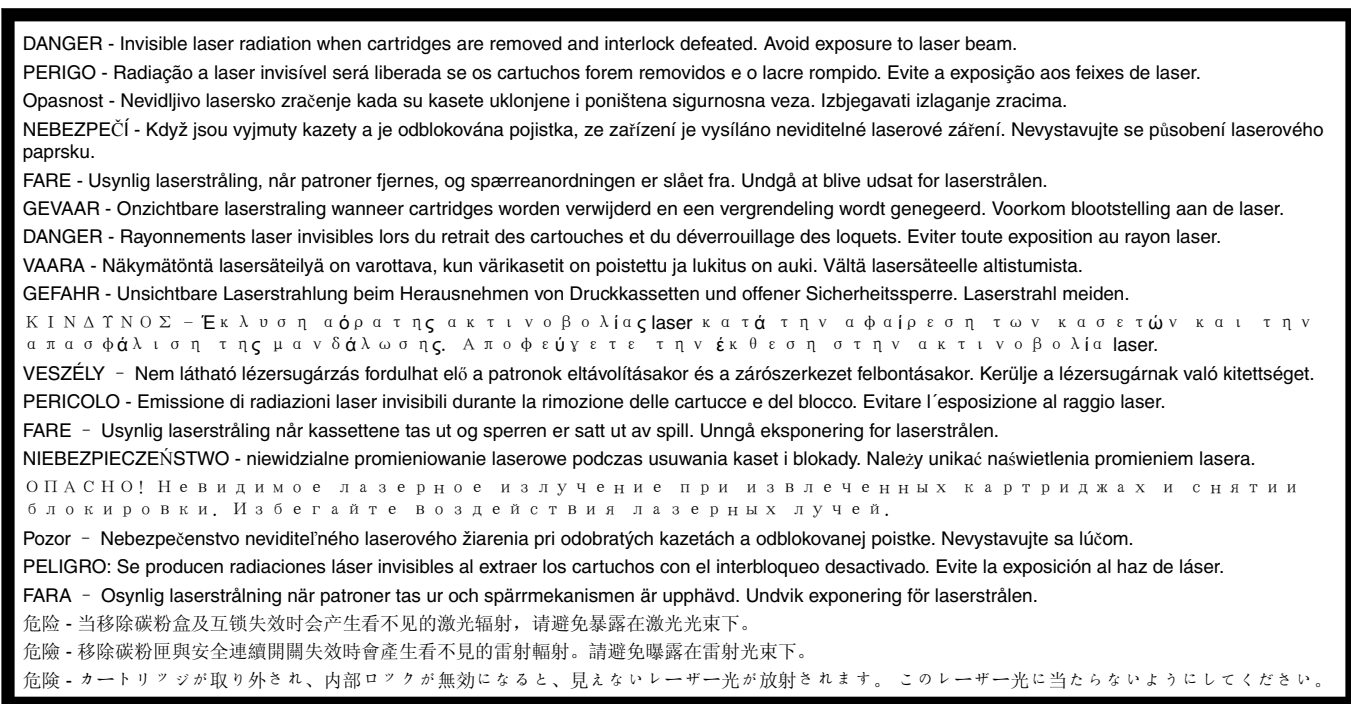

## 能量消耗

### 产品功耗

下表记录了该产品的功率消耗特性。

**注意:** 一些模式可能不适用于您的产品。

模式	描述	功耗 (瓦特)
打印	产品正在从电子输入生成硬拷贝输出。	560 (470 及其同等型号); 600 (630、670、675 及其同等型号)
复印	产品正在从硬拷贝的原始文档生成硬拷贝输出。	580 (470 及其同等型号); 620 (630、670、675 及其同等型号)

模式	描述	功耗（瓦特）
扫描	产品正在扫描硬拷贝文档。	25（470 及其同等型号）； 30（630、670、675 及其同等型号）
就绪	产品正在等待打印作业。	12（470 及其同等型号）； 14（630、670、675 及其同等型号）
睡眠模式	产品处于高级别能源节省模式。	3.2（470 及其同等型号）； 3.5（630、670、675 及其同等型号）
休眠	产品处于低级别能源节省模式。	0.4
关	产品已被插入电源插座中，但电源开关被关闭。	0

前面表格中列出的功耗水平表示平均时间测量值。瞬时功率拉升可能远远超过平均水平。

### 睡眠模式

本产品被设计为使用一种称为睡眠模式的能源节省模式。“睡眠模式”通过在长期不活动时间内减少电力消耗来节约能源。本产品在指定时间段（称为睡眠模式超时未被使用后自动进入“睡眠模式”。

本产品的出厂默认“睡眠模式超时”（以分钟为单位）：	20
---------------------------	----

通过使用配置菜单，可以在 1 分钟至 120 分钟之间修改“睡眠模式超时”。将“睡眠模式超时”设置为较低的值可以减少能源消耗，但是可能会增加产品的响应时间。将“睡眠模式超时”设置为较高的值可以保持较快的响应速度，但是会使用更多的能源。

### 休眠模式

本产品被设计为使用一种称为休眠模式的超低功耗运行模式。当以“休眠模式”运行时，所有其他系统和设备都被安全地降低功耗。

“休眠”模式能够以下列任何一种方法进入：

- 使用“休眠超时”
- 使用“预定省电模式”
- 使用“睡眠/休眠”按钮

此产品在所有国家或地区的出厂默认“休眠超时”	3 天
------------------------	-----

打印机在打印作业之后并进入“休眠”模式之前等待的时间可以在一小时和一个月之间修改。

### “关”模式

如果此产品具有仍然消耗少量电能的关模式，那么如需完全停止产品功耗，请从电源插座上断开电源线。

### 能源消耗总量

有时候计算此产品所消耗的能源总量是非常有用的。因为能源消耗声明是以 Watts（瓦特）作为单位的，因此，如要计算实际消耗的能源总量，还应该分别乘以此产品在各种模式下所工作的时间。将各种模式下所消耗的能源加在一起，就是此产品所消耗的能源总量。

## 许可注意事项

所有与此产品关联的许可注意事项可以从安装软件 CD 的根目录查看。

## 通信终端设备管制通告

本章包含有关通信终端设备产品（例如传真机）的管制信息。

## Patent acknowledgment

The use of this product or service is subject to the reasonable, non-discriminatory terms in the Intellectual Property Rights (IPR) Disclosure of Certicom Corp. at the IETF for Elliptic Curve Cryptography (ECC) Cipher Suites for Transport Layer Security (TLS) implemented in the product or service.

The use of this product or service is subject to the reasonable, non-discriminatory terms in the Intellectual Property Rights (IPR) Disclosure of Certicom Corp. at the IETF for TLS Elliptic Curve Cipher Suites with SHA-256/382 and AES Galois Counter Mode (GCM) implemented in the product or service.

The use of this product or service is subject to the reasonable, non-discriminatory terms in the Intellectual Property Rights (IPR) Disclosure of Certicom Corp. at the IETF for TLS Suite B Profile for Transport Layer Security (TLS) implemented in the product or service.

The use of this product or service is subject to the reasonable, non-discriminatory terms in the Intellectual Property Rights (IPR) Disclosure of Certicom Corp. at the IETF for Addition of the Camellia Cipher Suites to Transport Layer Security (TLS) implemented in the product or service.

The use of certain patents in this product or service is subject to the reasonable, non-discriminatory terms in the Intellectual Property Rights (IPR) Disclosure of Certicom Corp. at the IETF for AES-CCM ECC Cipher Suites for TLS implemented in the product or service.

The use of this product or service is subject to the reasonable, non-discriminatory terms in the Intellectual Property Rights (IPR) Disclosure of Certicom Corp. at the IETF for IKE and IKEv2 Authentication Using the Elliptic Curve Digital Signature Algorithm (ECDSA) implemented in the product or service.

The use of this product or service is subject to the reasonable, non-discriminatory terms in the Intellectual Property Rights (IPR) Disclosure of Certicom Corp. at the IETF for Suite B Cryptographic Suites for IPsec implemented in the product or service.

The use of this product or service is subject to the reasonable, non-discriminatory terms in the Intellectual Property Rights (IPR) Disclosure of Certicom Corp. at the IETF for Algorithms for Internet Key Exchange version 1 (IKEv1) implemented in the product or service.

# 索引

## A

### ADF

复印, 使用 70

### ADF 分离辊

订购 188

### AirPrint

使用 65

### AppleTalk 菜单 130

### 安全

修改保密打印设置 68

安全槽 39

安全审核日志菜单 135

### 安全网页

何处查找 185

安全信息 7, 8, 9

安装打印机软件 40

安装打印机硬盘 35

安装的进纸匣太多 [58] 219

安装的闪存选件太多 [58] 219

安装内置方案端口 28

### 安装选件

安装顺序 38

### 按按钮配置方法

使用 43

按钮, 触摸屏

使用 15

## B

帮助菜单 178

### 保存

耗材 189

纸张 61

保存打印作业 68

### 保留打印作业

从 Macintosh 计算机打印 68

从 Windows 打印 68

保密打印菜单 134

保密打印作业 68

### 保密数据

有关安全的信息 185

### 保密作业

修改打印设置 68

### 报告

查看 195

报告菜单 125

### 背景画面

复印选项 79

必须格式化磁盘才能在此设备中

使用 209

避免卡纸 61

避免纸张卡住 197

### 边缘消除

传真选项 107

电子邮件选项 86

扫描选项 114

### 标签, 纸张

使用提示 58

标准 USB 菜单 131

标准 USB 端口已禁用 [56] 218

### 标准进纸匣

加载 46

标准网络菜单 126

标准网络软件错误 [54] 218

### 表单与收藏夹

设置 19

不同的纸张尺寸, 复印 73

不正确的纸张尺寸, 打开 [纸张来源] [34] 211

不支持的 USB 集线器, 请移

除 209

### 部件

检查, 从打印机控制面板 187

检查, 使用“嵌入式 Web 服务器” 188

检查状态 188

### 部件状态

检查 187

## C

擦除打印机硬盘 183

### 菜单

AppleTalk 130

FTP 设置 159

HTML 177

IPv6 129

PCL 仿真 174

PDF 173

PostScript 174

SMTP 设置菜单 132

TCP/IP 128

Universal 设置 124

XPS 173

安全审核日志 135

帮助 178

保密打印 134

报告 125

标准 USB 131

标准网络 126

常规设置 136

传真模式 (模拟传真设置) 146

电子邮件设置 155

复印设置 143

活动 NIC 126

加载纸张 122

列表 115

默认纸张来源 116

配置多功能进纸器 119

清除临时数据文件 134

闪存驱动器 163

设置 168

设置日期和时间 135

实用程序 173

输出 169

替换尺寸 119

图像 178

网卡 127

网络 [x] 126

网络报告 127

无线 129

杂项 133

纸张尺寸/类型 116

纸张纹理 119

纸张重量 121

质量 171

自定义类型 123

自定义名称 124

自定义扫描尺寸 124

作业统计 171

### 菜单设置页

打印 45

插入进纸匣 [x] 211

插入页眉或页脚 76

### 查看

报告 195

查看传真日志 104

查找打印机 IP 地址 17

常规设置菜单 136

### 成像部件

订购 188

更换 191

成像部件不足 [84.xy] 210

- 成像部件非常不足, 估计剩余 [x] 页 [84.xy] 210
- 成像部件即将不足 [84.xy] 210
- 重复打印作业 68
  - 从 Macintosh 计算机打印 68
  - 从 Windows 打印 68
- 重新安装缺少或无响应的碳粉盒 [31.xy] 215
- 出厂默认设置
  - 还原 196
- 出现垂直空白 248
- 出现空白 248
- 出现条纹 248
- 初始传真设置 88
  - 使用“嵌入式 Web 服务器” 88
- 触摸屏
  - 按钮, 使用 15
- 传输日志
  - 传真选项 107
  - 电子邮件选项 86
  - 扫描选项 114
- 传真
  - 使用打印机控制面板发送 100
  - 在预定时间发送 102
  - 传真分区不起作用。请与系统管理员联系。 210
  - 传真服务器“收件人格式”未设置。请与系统管理员联系。 210
  - 传真工作站号码未设置。请与系统管理员联系。 210
  - 传真工作站名称未设置。请与系统管理员联系。 210
  - 传真号码, 设置 99
  - 传真和电子邮件功能
    - 设置 256
  - 传真和电子邮件功能未设置 256
  - 传真名称, 设置 99
  - 传真模式(模拟传真设置)菜单 146
  - 传真内存已满 209
  - 传真日志
    - 查看 104
  - 传真设置
    - DSL 连接 92
    - VoIP 93
    - 标准电话线连接 88
    - 数字电话服务 94
    - 特定国家或地区 96
  - 传真选项
    - 边缘消除 107
    - 传输日志 107
  - 分辨率 106
  - 高级图像 107
  - 内容来源 106
  - 内容类型 106
  - 浓度 107
  - 扫描预览 107
  - 调整 ADF 偏斜 108
  - 延迟发送 107
  - 页面设置 107
  - 自定义作业 107

传真疑难解答

  - 不能发送或接收传真 253
  - 不显示来电号码 253
  - 接收的传真打印质量很差 257
  - 能发送但不能接收传真 256
  - 能接收但不能发送传真 255

串行打印

  - 设置 45

创建 FTP 快捷方式

  - 使用“嵌入式 Web 服务器” 109

创建传真目标快捷方式

  - 使用“嵌入式 Web 服务器” 102

创建小册子

  - 复印选项 80

创建自定义名称

  - 纸张类型 54

磁盘擦除 183

从标准接纸架上取走纸张 216

从闪存驱动器打印 66

## D

DSL 过滤器 92

打印

  - 表单 64
  - 菜单设置页 45
  - 从计算机 64
  - 从闪存驱动器 66
  - 从移动设备 65
  - 目录列表 69
  - 取消, 从打印机控制面板 69
  - 网络设置页 45
  - 字体样本列表 69

打印表单 64

打印不规则 238

打印菜单设置页 45

打印挂起作业

  - 从 Macintosh 计算机 68
  - 从 Windows 68

打印机

  - 基本型号 11
  - 完全配置 11
  - 选择位置 10
  - 移动 10, 193, 194
  - 运输 194
  - 最小空间 10
  - 打印机 IP 地址
    - 查找 17
  - 打印机安全性
    - 有关信息 185
  - 打印机必须重新启动。上次作业可能是不完整的。 215
  - 打印机打印空白页 241
  - 打印机控制面板
    - 出厂默认设置, 还原 196
    - 使用 13
    - 调整亮度 181
  - 打印机控制面板, 虚拟显示屏
    - 使用“嵌入式 Web 服务器” 195
  - 打印机配置 11
  - 打印机软件, 安装 40
  - 打印机问题, 解决基本 220
  - 打印机消息
    - SMTP 服务器未设置。请与系统管理员联系。 218, 219
    - 安装的进纸匣太多 [58] 219
    - 安装的闪存选件太多 [58] 219
    - 必须格式化磁盘才能在此设备中使用 209
    - 标准 USB 端口已禁用 [56] 218
    - 标准网络软件错误 [54] 218
    - 不正确的纸张尺寸, 打开 [纸张来源] [34] 211
    - 不支持的 USB 集线器, 请移除 209
    - 插入进纸匣 [x] 211
    - 成像部件不足 [84.xy] 210
    - 成像部件非常不足, 估计剩余 [x] 页 [84.xy] 210
    - 成像部件即将不足 [84.xy] 210
    - 重新安装缺少或无响应的碳粉盒 [31.xy] 215
    - 传真分区不起作用。请与系统管理员联系。 210
    - 传真服务器“收件人格式”未设置。请与系统管理员联系。 210
    - 传真工作站号码未设置。请与系统管理员联系。 210
    - 传真工作站名称未设置。请与系统管理员联系。 210
    - 传真内存已满 209

- 从标准接纸架上取走纸张 216  
打印机必须重新启动。上次作业可能是不完整的。 215  
读取 USB 集线器时出错。移除集线器。 209  
读取 USB 驱动器时出错。移除 USB。 209  
非打印机制造商 [耗材类型], 请参阅用户指南 [33.xy] 215  
复杂页面, 一些数据可能未被打印 [39] 209  
更改 [纸张来源] 为 [纸张尺寸] 加载 [方向] 208  
更改 [纸张来源] 为 [纸张类型] [纸张尺寸] 加载 [方向] 208  
更改 [纸张来源] 为 [自定义类型名称] 加载 [方向] 207  
更改 [纸张来源] 为 [自定义字符串] 加载 [纸张方向] 207  
更换不支持的成像部件 [32.xy] 217  
更换不支持的碳粉盒 [32.xy] 217  
更换成像部件, 估计剩余 0 页 [84.xy] 216  
更换缺少的成像部件 [31.xy] 217  
更换碳粉盒, 估计剩余 0 页 [88.xy] 216  
更换维护组件 [80.xy] 217  
更换有故障的成像部件 [31.xy] 216  
关闭前部盖门 208  
还原挂起作业? 217  
检测到未格式化的闪存 [53] 219  
检测到有故障的闪存 [51] 209  
没有将模拟电话线连接到调制解调器, 传真被禁用。 214  
内存不足, 一些挂起作业将不被还原 [37] 211  
内存不足, 一些挂起作业已被删除 [37] 211  
内存不足以支持资源保存特性 [35] 212  
内存不足以逐份打印作业 [37] 211  
内存已满 [38] 214  
内存已满, 不能打印传真 214  
配置改变, 一些挂起作业未被还原 [57] 208  
如果重新启动作业, 请放回被卡的原件。 216  
如果重新启动作业, 请放回所有原件。 216  
如果重新启动作业, 请关闭平板盖板并加载原件 [2yy.xx] 208  
扫描仪卡纸, 从扫描仪中取出被卡的原件 [2yy.xx] 218  
扫描仪卡纸, 从扫描仪中取出所有原件 [2yy.xx] 218  
扫描仪已被管理员禁用 [840.01] 217  
扫描仪已禁用。如果存在问题, 请与系统管理员联系。 [840.02] 218  
扫描仪自动进纸器盖板打开 217  
闪存存储空间不足 [52] 215  
设备以安全模式运行。一些打印选项可能被禁用, 或者提供意外结果。 219  
碳粉不足 [88.xy] 207  
碳粉非常不足, 估计剩余 [x] 页 [88.xy] 207  
碳粉盒、成像部件不匹配 [41.xy] 207  
碳粉即将不足 [88.xy] 207  
完成作业需要耗材 219  
网络 [x] 软件错误 [54] 214  
维护组件不足 [80.xy] 214  
维护组件非常不足 [80.xy] 214  
维护组件即将不足 [80.xy] 214  
一些挂起作业未被还原 218  
硬盘已满 [62] 209  
用 [纸张尺寸] [方向] 加载多功能进纸器 212  
用 [纸张尺寸] [纸张方向] 加载 [纸张来源] 213  
用 [纸张类型] [纸张尺寸] [方向] 加载多功能进纸器 212  
用 [纸张类型] [纸张尺寸] [纸张方向] 加载 [纸张来源] 213  
用 [自定义类型名称] [方向] 加载多功能进纸器 212  
用 [自定义类型名称] [纸张方向] 加载 [纸张来源] 213  
用 [自定义字符串] [方向] 加载多功能进纸器 212  
用 [自定义字符串] [纸张方向] 加载 [纸张来源] 213  
打印机选项疑难解答  
USB/并行接口卡 224  
进纸匣问题 223  
没有检测到内置式选件 222  
内置方案端口 222  
打印机硬盘  
安装 35  
擦除 183  
处置 182  
加密 184  
移除 37  
打印机硬盘的处置 182  
打印机硬盘加密 184  
打印机硬盘内存清除 183  
打印减缓 229  
打印密度不均匀 248  
打印目录列表 69  
打印驱动程序  
硬件选件, 添加 41  
打印网络设置页 45  
打印页面上出现重复的打印缺陷 243  
打印页面上出现垂直条纹 245  
打印页面上出现水平条纹 244  
打印页面上出现压缩图像 233  
打印疑难解答  
保密和其他挂起文档不打印 225  
被卡的页面不重新打印 224  
不打印作业 229  
不逐份打印大的作业 228  
出现意想不到的页中断 232  
打印不正确的字符 227  
打印页面上页边距不正确 236  
打印作业的时间超过预期 230  
读取闪存驱动器时出错 226  
多语言 PDF 文件不打印 228  
进纸匣连接不工作 231  
频繁出现卡纸 224  
纸张卷曲 237  
作业从错误的进纸匣打印 227  
作业打印在错误的纸张上 227  
打印质量疑难解答  
白色条纹 248  
打印不规则 238  
打印机正在打印纯黑色页面 242  
打印密度不均匀 248  
打印浓度太浅 240  
打印浓度太深 239  
打印歪斜 244  
打印页面上出现重复的打印缺陷 243

- 打印页面上出现灰色背景 234
  - 打印页面上出现水平空白 235
  - 打印页面上出现水平条纹 244
  - 打印页面上出现碳粉斑点 248
  - 打印页面上出现压缩图像 233
  - 打印页面上出现阴影图像 243
  - 空白页 241
  - 碳粉模糊或背景阴影 247
  - 碳粉脱落 247
  - 透明胶片的打印质量很差 248
  - 页面或图像被剪切 233
  - 页面上出现垂直条纹 245
  - 字符有锯齿边 232
  - 打印字体样本列表 69
  - 打印作业
    - 从计算机取消 69
  - 导出配置文件
    - 使用“嵌入式 Web 服务器” 22
  - 导入配置文件
    - 使用“嵌入式 Web 服务器” 22
  - 电话分线器 93
  - 电缆
    - USB 39
    - 以太网 39
  - 电子邮件
    - 取消 84
  - 电子邮件, 发送
    - 使用地址簿 83
    - 使用快捷方式号码 83
  - 电子邮件功能
    - 设置 81
  - 电子邮件警报
    - 低耗材水平 195
    - 设置 195
    - 纸张卡住 195
  - 电子邮件快捷方式, 创建
    - 使用“嵌入式 Web 服务器” 81
  - 电子邮件屏幕
    - 选项 85, 86
  - 电子邮件设置菜单 155
  - 电子邮件选项
    - 边缘消除 86
    - 传输日志 86
    - 发送为 85
    - 分辨率 85
    - 高级图像 86
    - 另存为快捷方式 85
    - 浓度 85
    - 收件人 84
  - 调整 ADF 偏斜 86
  - 消息 84
  - 页面设置 86
  - 原始尺寸 85
  - 主题 84
  - 自定义作业 86
  - 订购
    - 成像部件 188
    - 维护组件 188
  - 订购耗材
    - 碳粉盒 188
  - 读取 USB 集线器时出错。移除集线器。 209
  - 读取 USB 驱动器时出错。移除 USB。 209
  - 端口设置
    - 配置 44
  - 多功能进纸器
    - 加载 50
  - 多目标扫描方案
    - 设置 20
    - 添加配置文件 20
- ## E
- Eco 模式设置 179
  - Embedded Web Server — Security: Administrator’s Guide (嵌入式 Web 服务器 — 安全: 管理员指南)
    - 何处查找 185
- ## F
- FTP 地址
    - FTP 选项 112
    - 使用打印机控制面板创建快捷方式 110
  - FTP 地址, 扫描到
    - 使用打印机控制面板 110
    - 使用快捷方式号码 110
  - FTP 设置菜单 159
  - FTP 选项
    - FTP 地址 112
  - 发送传真
    - 查看传真日志 104
    - 传真设置 88
    - 更改分辨率 103
    - 挂起传真 105
    - 减淡或加深传真 104
    - 配置打印机以遵循夏令时 100
    - 取消传真作业 105
    - 设置传真号码 99
  - 设置日期和时间 99
  - 设置外发传真的名称 99
  - 使用打印机控制面板创建快捷方式 103
  - 使用地址簿 102
  - 使用快捷方式 101
  - 使用“嵌入式 Web 服务器”创建快捷方式 102
  - 特色振铃服务 99
  - 在预定时间发送传真 102
  - 转发传真 106
  - 阻止垃圾传真 104
  - 发送电子邮件
    - 设置电子邮件功能 81
    - 使用打印机控制面板 82
    - 使用打印机控制面板创建快捷方式 82
    - 使用地址簿 83
    - 使用快捷方式号码 83
    - 使用“嵌入式 Web 服务器”创建快捷方式 81
    - 添加消息行 83
    - 添加主题行 83
  - 发送为
    - 电子邮件选项 85
    - 扫描选项 113
  - 返回按钮
    - 打印机控制面板 13
  - 访问“嵌入式 Web 服务器” 17
  - 放大副本 74
  - 非打印机制造商 [耗材类型], 请参阅用户指南 [33.xy] 215
  - 非易失性内存 182
    - 清除 182
  - 分辨率
    - 传真选项 106
    - 电子邮件选项 85
    - 扫描选项 113
  - 分辨率, 传真
    - 更改 103
  - 分隔页
    - 复印选项 80
  - 份数
    - 复印选项 78
  - 封面页设置
    - 复印选项 80
  - 辐射注意事项 264
  - 复印
    - 不同的尺寸 72
    - 不同的纸张尺寸 73
    - 插入页眉或页脚 76
    - 多个页面在一张纸上 76



放大 74  
 减少 74  
 快速复印 70  
 取消复印作业 77  
 使用 ADF 70  
 使用扫描仪玻璃 71  
 使用透明胶片 71  
 使用信签 72  
 添加背景画面消息 77  
 调整质量 74  
 选择一个进纸匣 72  
 在副本之间放置分隔页 75  
 在纸张的两个面上（双面打印） 73  
 照片 71  
 逐份打印副本 75  
 复印不同的纸张尺寸 73  
 复印屏幕  
   内容来源 79  
   内容类型 79  
   选项 78, 79  
 复印设置菜单 143  
 复印选项  
   背景画面 79  
   创建小册子 80  
   分隔页 80  
   份数 78  
   封面页设置 80  
   高级双面打印 79  
   高级图像 80  
   另存为快捷方式 79  
   面数（双面打印） 78  
   浓度 78  
   调整 ADF 偏斜 80  
   页眉/页脚 80  
   纸张节省 80  
   逐份打印 78  
   自定义作业 80  
 复印疑难解答  
   复印部分文档或照片 250  
   复印机不响应 250  
   复印质量很差 251  
   扫描图像质量很差 258  
   扫描仪部件未关闭 252, 260  
 复印质量  
   调整 74  
 复印作业，取消  
   使用 ADF 77  
   使用扫描仪玻璃 77  
 复杂页面，一些数据可能未被打印 [39] 209

## G

Google 云打印  
 使用 65  
 高级双面打印  
   复印选项 79  
 高级图像  
   传真选项 107  
   电子邮件选项 86  
   复印选项 80  
   扫描选项 114  
 个人身份识别码方法  
 使用 43  
 更改 [纸张来源] 为 [纸张尺寸] 加载 [方向] 208  
 更改 [纸张来源] 为 [纸张类型] [纸张尺寸] 加载 [方向] 208  
 更改 [纸张来源] 为 [自定义类型名称] 加载 [方向] 207  
 更改 [纸张来源] 为 [自定义字符串] 加载 [纸张方向] 207  
 更改端口设置  
   内置方案端口 44  
 更改输出文件类型  
   发送电子邮件 84  
 更换  
   成像部件 191  
   碳粉盒 189  
 更换不支持的成像部件 [32.xy] 217  
 更换不支持的碳粉盒 [32.xy] 217  
 更换成像部件，估计剩余 0 页 [84.xy] 216  
 更换缺少的成像部件 [31.xy] 217  
 更换碳粉盒，估计剩余 0 页 [88.xy] 216  
 更换维护组件 [80.xy] 217  
 更换有故障的成像部件 [31.xy] 216  
 固件卡 23  
 挂起传真 105  
 挂起打印作业  
   从 Macintosh 计算机打印 68  
   从 Windows 打印 68  
 挂起作业 68  
   从 Macintosh 计算机打印 68  
   从 Windows 打印 68  
 关闭前部盖门 208

## H

HTML 菜单 177

## 耗材

保存 189  
 检查，从打印机控制面板 187  
 检查，使用“嵌入式 Web 服务器” 188  
 检查状态 188  
 节省 179  
 使用再生纸 179  
 耗材，订购  
   ADF 分离辊 188  
   成像部件 188  
   碳粉盒 188  
   维护组件 188  
 耗材通知  
   配置 196  
 耗材状态  
   检查 187  
 互联网语音协议 (VoIP)  
   传真设置 93  
 还原出厂默认设置 196  
 还原挂起作业？ 217  
 环保设置  
   Eco 模式 179  
   打印机显示屏亮度，调整 181  
   静音模式 180  
   睡眠模式 180  
   休眠模式 181  
 活动 NIC 菜单 126

## I

IP 地址，打印机  
 查找 17  
 IPv6 菜单 129

## J

计算机的 IP 地址  
 查找 17  
 加密打印机硬盘 184  
 加载  
   多功能进纸器 50  
   进纸匣 46  
 加载标准进纸匣 46  
 加载进纸匣选件 46  
 加载纸张菜单 122  
 减少噪音 180  
 检测到未格式化的闪存 [53] 219  
 检测到有故障的闪存 [51] 209  
 检查部件和耗材的状态 187, 188  
 检查无响应的打印机 220

检查虚拟显示屏  
 使用“嵌入式 Web 服务  
 器” 195

键盘  
 打印机控制面板 13

将打印机连接到特色振铃服务 99

将多个页面复印在一张纸上 76

节省耗材 179

节省纸张 76

节约设置  
 Eco 模式 179  
 静音模式 180  
 亮度, 调整 181  
 睡眠模式 180  
 休眠模式 181

解除进纸匣连接 54, 55

进纸匣  
 安装 38  
 加载 46  
 解除连接 54, 55  
 连接 54, 55

进纸匣选件  
 加载 46

进纸疑难解答  
 清除卡纸后消息仍然显示 225

静音模式 180

## K

卡片纸  
 加载, 多功能进纸器 50  
 提示 58

可用的内置式选件 23

客户支持  
 联系 263

控制面板  
 “睡眠”按钮灯 13  
 指示灯 13

控制器板  
 访问 24

快捷方式, 创建  
 FTP 地址 110  
 FTP 目标 109  
 传真目标 102, 103  
 电子邮件 81  
 电子邮件屏幕 82

## L

理解主屏幕 14

连接到无线网络  
 使用 PIN 码(个人身份识别  
 码)方法 43

使用“按按钮配置”方法 43

使用“嵌入式 Web 服务  
 器” 44

使用无线设置向导 42

连接电缆 39

连接进纸匣 54, 55

联系客户支持 263

另存为快捷方式  
 电子邮件选项 85  
 复印选项 79  
 扫描选项 112

绿色设置  
 Eco 模式 179  
 静音模式 180  
 休眠模式 181

## M

Mopria 打印服务  
 使用 65

没有将模拟电话线连接到调制解  
 调器, 传真被禁用。 214

面数(双面打印)  
 复印选项 78

默认纸张来源菜单 116

目录列表  
 打印 69

## N

内存  
 安装在打印机上的类型 182

内存不足, 一些挂起作业将不被  
 还原 [37] 211

内存不足, 一些挂起作业已被删  
 除 [37] 211

内存不足以支持资源保存特性  
 [35] 212

内存不足以逐份打印作业  
 [37] 211

内存卡 23  
 安装 25

内存已满 [38] 214

内存已满, 不能打印传真 214

内容  
 电子邮件设置 85

内容来源  
 传真选项 106  
 电子邮件设置 85

内容类型  
 传真选项 106  
 电子邮件设置 85

内置方案端口  
 安装 28  
 疑难解答 222

内置式选件 23  
 安装 26

内置式选件, 添加  
 打印驱动程序 41

浓度  
 传真选项 107  
 电子邮件选项 85  
 复印选项 78  
 扫描选项 113

## P

PCL 仿真菜单 174

PDF 菜单 173

PostScript 菜单 174

配置  
 耗材通知, 成像部件 196  
 耗材通知, 碳粉盒 196  
 耗材通知, 维护组件 196

配置端口设置 44

配置多功能进纸器菜单 119

配置改变, 一些挂起作业未被还  
 原 [57] 208

配置耗材通知 196

配置信息  
 无线网络 42

## Q

卡纸  
 避免 197

卡纸, 清除  
 标准接纸架 202  
 多功能进纸器 204  
 进纸匣 204  
 在双面打印部件中 203  
 在自动文档传送器中 206

嵌入式 Web 服务器  
 初始传真设置 88  
 创建 FTP 快捷方式 109  
 创建传真目标快捷方式 102  
 创建电子邮件快捷方式 81  
 访问 17  
 访问问题 262  
 检查部件状态 188  
 检查耗材状态 188  
 扫描到计算机, 使用 111  
 设置电子邮件警报 195  
 调整亮度 181  
 修改保密打印设置 68

- 清除非易失性内存 182
  - 清除临时数据文件菜单 134
  - 清除易失性内存 182
  - 清除硬盘内存 183
  - 清洁
    - 打印机内部 186
    - 打印机外部 186
  - 清洁打印机 186
  - 清洁扫描仪 187
  - 取消打印作业
    - 从打印机控制面板 69
    - 从计算机 69
  - 取消电子邮件 84
  
  - R**
  - RJ11 适配器 96
  - 日期和时间, 传真
    - 设置 99
  - 如果重新启动作业, 请放回被卡的原件。 216
  - 如果重新启动作业, 请放回所有原件。 216
  - 如果重新启动作业, 请关闭平板盖板并加载原件 [2yy.xx] 208
  
  - S**
  - SMTP 服务器未设置。请与系统管理员联系。 218, 219
  - SMTP 设置菜单 132
  - 扫描
    - 从闪存驱动器 112
    - 到计算机, 使用“嵌入式 Web 服务器” 111
    - 快速复印 70
  - 扫描到 FTP 地址
    - 使用打印机控制面板 110
    - 使用计算机创建快捷方式 109
    - 使用快捷方式号码 110
  - 扫描到计算机 111
    - 设置 111
    - 使用“嵌入式 Web 服务器” 111
  - 扫描到闪存驱动器 112
  - 扫描到网络
    - 设置 21
    - 使用 109
  - 扫描到网络目标 109
  - 扫描屏幕
    - 内容来源 113
    - 内容类型 113
  - 扫描图像
    - 输出文件类型 113
  - 扫描选项
    - 边缘消除 114
    - 传输日志 114
    - 发送为 113
    - 分辨率 113
    - 高级图像 114
    - 另存为快捷方式 112
    - 浓度 113
    - 扫描预览 114
    - 调整 ADF 偏斜 114
    - 文件名 112
    - 页面设置 113
    - 原始尺寸 112
    - 自定义作业 114
  - 扫描仪
    - 功能 12
    - 清洁 187
    - 扫描仪玻璃 12
      - 自动文档传送器 (ADF) 12
    - 扫描仪玻璃
      - 复印, 使用 71
    - 扫描仪不响应 260
    - 扫描仪卡纸, 从扫描仪中取出被卡的原件 [2yy.xx] 218
    - 扫描仪卡纸, 从扫描仪中取出所有原件 [2yy.xx] 218
    - 扫描仪已被管理员禁用 [840.01] 217
    - 扫描仪已禁用。如果存在问题, 请与系统管理员联系。 [840.02] 218
    - 扫描仪自动进纸器盖板打开 217
    - 扫描疑难解答
      - 不能从计算机扫描 258
      - 扫描部分文档或照片 258
      - 扫描时间太长或令计算机冻结 260
      - 扫描仪部件未关闭 252, 260
      - 扫描作业不成功 259
    - 扫描预览
      - 传真选项 107
      - 扫描选项 114
    - 闪存存储空间不足 [52] 215
    - 闪存驱动器
      - 打印, 从 66
      - 支持的文件类型 67
    - 闪存驱动器菜单 163
    - 设备以安全模式运行。一些打印选项可能被禁用, 或者提供意外结果。 219
  - 设置
    - TCP/IP 地址 128
    - 纸张尺寸 46
    - 纸张类型 46
  - 设置 Universal 纸张尺寸 46
  - 设置菜单 168
  - 设置传真
    - DSL 连接 92
    - VoIP 连接 93
    - 标准电话线连接 88
    - 数字电话服务 94
    - 特定国家或地区 96
  - 设置传真号码 99
  - 设置传真和电子邮件功能 256
  - 设置串行打印 45
  - 设置电子邮件警报 195
  - 设置日期和时间菜单 135
  - 设置外发传真的名称 99
  - 身份证复印
    - 设置 19
  - 剩余页数
    - 估算 188
  - 识别卡纸位置 198
  - 实用程序菜单 173
  - 使用“表单与收藏夹” 64
  - 使用触摸屏按钮 15
  - 使用打印机控制面板发送传真 100
  - 使用打印机控制面板发送电子邮件 82
  - 使用地址簿
    - 发送传真 102
  - 使用计算机发送传真 101
  - 使用快捷方式
    - 发送传真 101
  - 使用快捷方式号码
    - 扫描到 FTP 地址 110
  - 使用透明胶片复印 71
  - 使用信封的提示 57
  - 使用信签复印 72
  - 使用“休眠”模式 181
  - 使用选定进纸匣中的纸张进行复印 72
  - 使用再生纸 179
- 适配器插头 96
- 收件人
  - 电子邮件选项 84
- 输出菜单 169
- 输出文件类型
  - 更改 84
  - 扫描图像 113

- 数字电话服务
    - 传真设置 94
  - 数字用户线 (DSL)
    - 传真设置 92
  - 双面打印 73
  - 睡眠按钮
    - 打印机控制面板 13
  - 睡眠模式
    - 调整 180
  - 缩小副本 74
- T**
- TCP/IP 菜单 128
  - 碳粉不足 [88.xy] 207
  - 碳粉非常不足, 估计剩余 [x] 页 [88.xy] 207
  - 碳粉盒
    - 订购 188
    - 更换 189
  - 碳粉盒、成像部件不匹配 [41.xy] 207
  - 碳粉即将不足 [88.xy] 207
  - 碳粉浓度
    - 调整 64
  - 特色振铃服务, 传真
    - 连接到 99
  - 提交按钮
    - 打印机控制面板 13
  - 提示
    - 打印机控制面板 13
    - 卡片纸 58
    - 透明胶片 57
    - 信签 57
    - 有关使用标签 58
    - 有关使用信封 57
  - 替换尺寸菜单 119
  - 添加内置式选件
    - 打印驱动程序 41
  - 添加硬件选件
    - 打印驱动程序 41
  - 调整 ADF 偏斜
    - 传真选项 108
    - 电子邮件选项 86
    - 复印选项 80
    - 扫描选项 114
  - 调整打印机显示屏亮度 181
  - 调整复印质量 74
  - 调整“睡眠”模式 180
  - 调整碳粉浓度 64
  - “停止”或“取消”按钮
    - 打印机控制面板 13
- 透明胶片
    - 复印, 使用 71
    - 加载, 多功能进纸器 50
    - 提示 57
  - 图像菜单 178
- U**
- Universal 设置菜单 124
  - Universal 纸张尺寸
    - 设置 46
  - USB 端口 39
  - USB/并行接口卡
    - 疑难解答 224
- V**
- VoIP 适配器 93
- W**
- 完成作业需要耗材 219
  - 网卡菜单 127
  - 网络 [x] 菜单 126
  - 网络 [x] 软件错误 [54] 214
  - 网络报告菜单 127
  - 网络设置页
    - 打印 45
  - 为打印机选择位置 10
  - 维护组件
    - 订购 188
    - 维护组件不足 [80.xy] 214
    - 维护组件非常不足 [80.xy] 214
    - 维护组件即将不足 [80.xy] 214
  - 文档, 打印
    - 从计算机 64
  - 文件名
    - 扫描选项 112
  - 我的快捷方式
    - 关于 20
  - 无法打开“嵌入式 Web 服务器” 262
  - 无线菜单 129
  - 无线设置向导
    - 使用 42
  - 无线网络
    - 配置信息 42
  - 无线网络设置
    - 使用“嵌入式 Web 服务器” 44
- X**
- XPS 菜单 173
  - 夏令时, 设置 100
- 显示屏, 打印机控制面板
    - 调整亮度 181
  - 显示屏疑难解答
    - 打印机显示屏为空白 221
  - 线路过滤器 92
  - 消息
    - 电子邮件选项 84
  - 校验打印作业 68
    - 从 Macintosh 计算机打印 68
    - 从 Windows 打印 68
  - 信封
    - 加载, 多功能进纸器 50
    - 使用提示 57
  - 信签
    - 复印, 使用 72
    - 加载, 多功能进纸器 50
    - 使用提示 57
  - 休眠模式
    - 使用 181
  - 虚拟显示屏
    - 检查, 使用“嵌入式 Web 服务器” 195
  - 选件
    - 打印机硬盘, 安装 35
    - 打印机硬盘, 移除 37
    - 固件卡 23
    - 内存卡 25, 23
    - 内置方案端口, 安装 28
  - 选件卡
    - 安装 26
  - 选项, 触摸屏
    - 电子邮件 85, 86
    - 复印 78
  - 选项, 复印屏幕
    - 边距改变 79
    - 边缘消除 79
    - 复印来源 78
    - 缩放 78
  - 选择纸张 59
- Y**
- 延迟发送
    - 传真选项 107
  - 页脚
    - 插入 76
  - 页眉
    - 插入 76
  - 页眉/页脚
    - 复印选项 80
  - 页面设置
    - 传真选项 107
    - 电子邮件选项 86

扫描选项 113  
 一些挂起作业未被还原 218  
 移除打印机硬盘 37  
 移动打印机 10, 193, 194  
 移动设备  
   打印, 从 65  
 疑难解答  
   出现应用程序错误 261  
   传真和电子邮件功能未设置 256  
   检查无响应的打印机 220  
   解决基本打印机问题 220  
   扫描仪不响应 260  
   无法打开“嵌入式 Web 服务器” 262  
 疑难解答, 传真  
   不能发送或接收传真 253  
   不显示来电号码 253  
   接收的传真打印质量很差 257  
   能发送但不能接收传真 256  
   能接收但不能发送传真 255  
 疑难解答, 打印  
   保密和其他挂起文档不打印 225  
   被卡的页面不重新打印 224  
   不打印作业 229  
   不逐份打印大的作业 228  
   出现意想不到的页中断 232  
   打印不正确的字符 227  
   打印减缓 229  
   打印页面上页边距不正确 236  
   打印作业的时间超过预期 230  
   读取闪存驱动器时出错 226  
   多语言 PDF 文件不打印 228  
   进纸匣连接不工作 231  
   频繁出现卡纸 224  
   纸张卷曲 237  
   作业从错误的进纸匣打印 227  
   作业打印在错误的纸张上 227  
 疑难解答, 打印机选件  
   USB/并行接口卡 224  
   进纸匣问题 223  
   没有检测到内置式选件 222  
   内置方案端口 222  
 疑难解答, 打印质量  
   打印不规则 238  
   打印机正在打印纯黑色页面 242  
   打印密度不均匀 248  
   打印浓度太浅 240  
   打印浓度太深 239  
   打印歪斜 244

打印页面上出现重复的打印缺陷 243  
 打印页面上出现灰色背景 234  
 打印页面上出现水平空白 235  
 打印页面上出现水平条纹 244  
 打印页面上出现碳粉斑点 248  
 打印页面上出现压缩图像 233  
 打印页面上出现阴影图像 243  
 空白页 241  
 碳粉模糊或背景阴影 247  
 碳粉脱落 247  
 透明胶片的打印质量很差 248  
 页面或图像被剪切 233  
 页面上出现白色条纹 248  
 页面上出现垂直条纹 245  
 字符有锯齿边 232  
 疑难解答, 复印  
   复印部分文档或照片 250  
   复印机不响应 250  
   复印质量很差 251  
   扫描图像质量很差 258  
   扫描仪部件未关闭 252, 260  
 疑难解答, 进纸  
   清除卡纸后消息仍然显示 225  
 疑难解答, 扫描  
   不能从计算机扫描 258  
   扫描部分文档或照片 258  
   扫描时间太长或令计算机冻结 260  
   扫描仪部件未关闭 252, 260  
   扫描作业不成功 259  
 疑难解答, 显示屏  
   打印机显示屏为空白 221  
 以太网端口 39  
 以太网网络  
   准备设置以太网打印 41  
 以太网设置  
   准备 41  
 易失性  
   声明 182  
 易失性内存 182  
   清除 182  
 易失性声明 182  
 应答机  
   设置 88  
 应用程序  
   理解 18  
   主屏幕 18  
 硬件选件  
   进纸匣 38  
 硬件选件, 添加  
   打印驱动程序 41

硬盘已满 [62] 209  
 用 [纸张尺寸] [方向] 加载多功能进纸器 212  
 用 [纸张尺寸] [纸张方向] 加载 [纸张来源] 213  
 用 [纸张类型] [纸张尺寸] [方向] 加载多功能进纸器 212  
 用 [纸张类型] [纸张尺寸] [纸张方向] 加载 [纸张来源] 213  
 用 [自定义类型名称] [方向] 加载多功能进纸器 212  
 用 [自定义类型名称] [纸张方向] 加载 [纸张来源] 213  
 用 [自定义字符串] [方向] 加载多功能进纸器 212  
 用 [自定义字符串] [纸张方向] 加载 [纸张来源] 213  
 语音信箱  
   设置 88  
 原始尺寸  
   电子邮件选项 85  
   扫描选项 112  
 远程操作面板  
   设置 21  
 运输打印机 194

## Z

杂项菜单 133  
 再生纸  
   使用 60, 179  
 在副本之间放置分隔页 75  
 在预定时间发送传真 102  
 在纸张的两个面上复印 (双面打印) 73  
 在主屏幕上显示图标 18  
 噪声级别 264  
 照片  
   复印 71  
 支持的闪存驱动器 67  
 支持的纸张尺寸 61  
 纸张  
   Universal 尺寸设置 46  
   保存 76, 61  
   不可接受 60  
   不同的尺寸, 复印 73  
   加载, 多功能进纸器 50  
   使用再生纸 179  
   特性 59  
   信签 60  
   选择 59  
   预印表单 60  
   再生纸 60

- 纸张尺寸
  - 设置 46
  - 支持的 61
- 纸张尺寸/类型菜单 116
- 纸张节省
  - 复印选项 80
- 纸张类型
  - 打印机支持 62
  - 加载位置 62
  - 设置 46
- 纸张卡在标准接纸架中 202
- 纸张卡在多功能进纸器中 204
- 纸张卡在后部盖门内 201
- 纸张卡在进纸匣中 204
- 纸张卡在前部盖门内 199
- 纸张卡在双面打印部件中 203
- 纸张卡在自动文档传送器中 206
- 纸张卡住
  - 避免 197
- 纸张卡住, 清除
  - 标准接纸架 202
  - 多功能进纸器 204
  - 进纸匣 204
  - 在后部盖门内 201
  - 在前部盖门内 199
  - 在双面打印部件中 203
  - 在自动文档传送器中 206
- 纸张纹理菜单 119
- 纸张重量
  - 打印机支持 62
- 纸张重量菜单 121
- 指示灯
  - 打印机控制面板 13
- 质量菜单 171
- 逐份打印
  - 复印选项 78
- 逐份打印副本 75
- 主屏幕
  - 按钮, 理解 14
  - 定制 18
  - 显示图标 18
- 主屏幕按钮
  - 理解 14
- 主屏幕上的图标
  - 显示 18
- 主屏幕应用程序
  - 查找信息 18
  - 配置 18
- 主题和消息信息
  - 添加到电子邮件 83
- 主页按钮
  - 打印机控制面板 13
- 注意事项 264, 265, 266, 267
- 转发传真 106
- 准备在以太网络上设置打印机 41
- 字体样本列表
  - 打印 69
- 自定义类型 [x]
  - 创建自定义名称 54
  - 更改纸张类型 55
- 自定义类型菜单 123
- 自定义名称
  - 配置 55
- 自定义名称菜单 124
- 自定义扫描尺寸菜单 124
- 自定义纸张类型名称
  - 分配 55
- 自定义作业
  - 传真选项 107
  - 电子邮件选项 86
  - 复印选项 80
  - 扫描选项 114
- 阻止垃圾传真 104
- 作业统计菜单 171

# PANTUM

## 珠海奔图打印科技有限公司

地址：珠海市珠海大道 3883 号 01 栋 3 楼中区 A

邮编：519060

网址：[www.pantum.com](http://www.pantum.com)

电话：400-060-1888